

Inwestor:



**Gmina Suszec**  
**43-267 Suszec, ul. Lipowa 1**

Wykonawca:



**Biuro Projektów Drogowych Marcin Krzyżowski**  
**34-331 Świnna, ul. Jesienna 4**

tel. (0) 889-574-395

e-mail: marcin.krzyzowski@interia.pl

fax: 033-444-72-58

*Specyfikacja Techniczna Wykonania i Odbioru Robót Budowlanych:*

**Przebudowa ul. Szkolnej w Suszcu na odcinku od szkoły  
podstawowej do skrzyżowania z ul. Polną**

Kody CPV:

*CPV 45111200-0 Roboty w zakresie przygotowania terenu pod budowę i roboty ziemne*

*CPV 45232300-5 Roboty budowlane i pomocnicze w zakresie linii telefonicznych i ciągów komunikacyjnych*

*CPV 45310000-3 Roboty instalacyjne elektryczne*

*CPV 45231300-8 - Roboty budowlane w zakresie budowy wodociągów i rurociągów do odprowadzania ścieków*

*CPV 45232451-8 Roboty odwadniające i nawierzchniowe*

*CPV 45233000-9 Roboty w zakresie konstruowania, fundamentowania oraz wykonywania nawierzchni autostrad, dróg*

*CPV 45231220-3 Roboty budowlane w zakresie gazociągów*

*CPV 45233222-1 Roboty budowlane w zakresie układania chodników i asfaltowania*

*CPV 45233221-4 Malowanie nawierzchni*

*CPV 45233290-8 Instalowanie znaków drogowych*

Opracował:

Imię i Nazwisko

Podpis

**mgr inż. Marcin Krzyżowski**

**Świnna, lipiec 2016r**

## SPIS TREŚCI

|   |            |
|---|------------|
| <b>D-00.00.00 WYMAGANIA OGÓLNE.....</b>   | <b>2</b>   |
| <b>D-01.00.00 ROBOTY PRZYGOTOWAWCZE.....</b>  | <b>13</b>  |
| D-01.01.01 Odtworzenie trasy i punktów wysokościowych.....  | 13         |
| D-01.02.01 Usunięcie drzew i krzaków.....   | 17         |
| D-01.02.02 Zdjęcie warstwy humusu i/lub darniny.....  | 19         |
| D-01.02.04 Rozbiórka elementów dróg i przepustów.....   | 21         |
| D-01.02.05 Frezowanie nawierzchni asfaltowych na zimno.....   | 24         |
| D-01.03.02 Przebudowa napowietrznych linii energetycznych przy przebudowie i budowie dróg.....                    | 27         |
| D-01.03.03. Przebudowa linii telekomunikacyjnej napowietrznej.....  | 36         |
| D-01.03.04 Zabezpieczenie kablowych linii energetycznych i teletechnicznych.....                                  | 42         |
| D-01.03.05 Przebudowa sieci wodociągowej.....   | 45         |
| D-01.03.06 Przebudowa sieci gazowej.....  | 52         |
| <b>D-02.00.00 ROBOTY ZIEMNE.....</b>  | <b>59</b>  |
| D-02.00.01 Roboty ziemne wymagania ogólne.....  | 59         |
| D-02.02.01 Wykonanie wykopów w gruntach nieskalistych.....  | 64         |
| D-02.03.01 Wykonanie nasypów.....   | 66         |
| <b>D-03.00.00 ODWODNIENIE KORPUSU DROGOWEGO.....</b>  | <b>74</b>  |
| D-03.02.01 Kanalizacja deszczowa.....   | 74         |
| <b>D-04.00.00 PODBUDOWY.....</b>  | <b>87</b>  |
| D-04.03.01 Oczyszczenie i skropienie warstw konstrukcyjnych.....  | 87         |
| D-04.04.00 Podbudowa z kruszyw. Wymagania ogólne.....   | 88         |
| D-04.04.02 Podbudowy z kruszywa łamanego stabilizowanego mechanicznie.....  | 96         |
| D-04.05.00 Podbudowa i ulepszone podłoże z gruntów stabilizowanych spoiwami hydraulicznymi. Wymagania ogólne..... | 98         |
| D-04.05.01 Podbudowa i ulepszone podłoże z gruntu lub kruszywa stabilizowanego cementem.....                      | 104        |
| D-04.07.01. Podbudowa z betonu asfaltowego.....   | 110        |
| <b>D-05.00.00 NAWIERZCHNIE.....</b>   | <b>122</b> |
| D-05.03.05a Wykonanie warstwy ścieralnej z betonu asfaltowego AC 11 S.....  | 122        |
| D-05.03.05b Wykonanie warstwy wiążącej z betonu asfaltowego AC 16 W.....  | 136        |
| D-05.03.23 Nawierzchnia z kostki brukowej betonowej.....  | 150        |
| D-05.03.24. Nawierzchnia z kostki kamiennej.....  | 156        |
| <b>D-06.00.00 ROBOTY WYKOŃCZENIOWE.....</b>   | <b>165</b> |
| D-06.01.01 Umocnienie powierzchniowe skarp.....   | 165        |
| <b>D-07.00.00. URZĄDZENIA BEZPIECZEŃSTWA RUCHU.....</b>   | <b>168</b> |
| D-07.01.01. Oznakowanie poziome.....  | 168        |
| D-07.02.01. Oznakowanie pionowe.....  | 172        |
| <b>D-08.00.00 ELEMENTY ULIC.....</b>  | <b>173</b> |
| D-08.01.01 Krawężniki betonowe oraz ściek przykrawężnikowy i odwodnienia liniowe.....                             | 173        |
| D-08.03.01 Betonowe obrzeża chodnikowe.....   | 183        |
| <b>D-10.00.00 ROBOTY INNE.....</b>  | <b>187</b> |
| D-10.12.03 Regulacja urządzeń podziemnych.....  | 187        |

## **D-00.00.00 WYMAGANIA OGÓLNE**

### **1. WSTĘP**

#### **1.1. Przedmiot SST**

Przedmiotem niniejszej szczegółowej specyfikacji technicznej (SST) są wymagania ogólne dotyczące wykonania i odbioru robót drogowych i mostowych.

#### **1.2. Zakres stosowania SST**

Szczegółowa specyfikacja techniczna stosowana jest jako dokument przetargowy i kontraktowy przy zleceniu i realizacji robót na drogach krajowych. Zaleca się wykorzystanie SST przy zleceniu robót na drogach wojewódzkich, powiatowych i gminnych.

#### **1.3. Zakres robót objętych SST**

Ustalenia zawarte w niniejszej specyfikacji obejmują wymagania ogólne, wspólne dla robót objętych pozostałymi szczegółowymi specyfikacjami technicznymi dla poszczególnych asortymentów robót drogowych i mostowych. W przypadku braku ogólnych specyfikacji technicznych dla danego asortymentu robót, ustalenia dotyczą również dla SST sporządzanych indywidualnie.

#### **1.4. Określenia podstawowe**

Użyte w SST wymienione poniżej określenia należy rozumieć w każdym przypadku następująco:

- 1.4.1.** Budowla drogowa - obiekt budowlany, nie będący budynkiem, stanowiący całość techniczno-użytkową (droga) albo jego część stanowiącą odrębny element konstrukcyjny lub technologiczny (obiekt mostowy, korpus ziemny, węzeł).
- 1.4.2.** Chodnik - wyznaczony pas terenu przy jezdni lub odsunięty od jezdni, przeznaczony do ruchu pieszych.
- 1.4.3.** Długość mostu - odległość między zewnętrznymi krawędziami pomostu, a w przypadku mostów łukowych z nadsypką - odległość w świetle podstaw sklepienia mierzona w osi jezdni drogowej.
- 1.4.4.** Droga - wydzielony pas terenu przeznaczony do ruchu lub postoju pojazdów oraz ruchu pieszych wraz z wszelkimi urządzeniami technicznymi związanymi z prowadzeniem i zabezpieczeniem ruchu.
- 1.4.5.** Droga tymczasowa (montażowa) - droga specjalnie przygotowana, przeznaczona do ruchu pojazdów obsługujących zadanie budowlane na czas jego wykonania, przewidziana do usunięcia po jego zakończeniu.
- 1.4.6.** Dziennik budowy – zeszyt z ponumerowanymi stronami, opatrzony pieczęcią organu wydającego, wydany zgodnie z obowiązującymi przepisami, stanowiący urzędowy dokument przebiegu robót budowlanych, służący do notowania zdarzeń i okoliczności zachodzących w toku wykonywania robót, rejestrowania dokonywanych odbiorów robót, przekazywania poleceń i innej korespondencji technicznej pomiędzy Inżynierem/ Kierownikiem projektu, Wykonawcą i projektantem.
- 1.4.7.** Estakada - obiekt zbudowany nad przeszkodą terenową dla zapewnienia komunikacji drogowej i ruchu pieszego.
- 1.4.8.** Inżynier/Kierownik projektu – osoba wymieniona w danych kontraktowych (wyznaczona przez Zamawiającego, o której wyznaczeniu poinformowany jest Wykonawca), odpowiedzialna za nadzorowanie robót i administrowanie kontraktem.
- 1.4.9.** Jezdnia - część korony drogi przeznaczona do ruchu pojazdów.
- 1.4.10.** Kierownik budowy - osoba wyznaczona przez Wykonawcę, upoważniona do kierowania robotami i do występowania w jego imieniu w sprawach realizacji kontraktu.
- 1.4.11.** Korona drogi - jezdnie (jezdnie) z pobocznymi lub chodnikami, zatokami, pasami awaryjnego postoju i pasami dzielącymi jezdnie.
- 1.4.12.** Konstrukcja nawierzchni - układ warstw nawierzchni wraz ze sposobem ich połączenia.
- 1.4.13.** Konstrukcja nośna (przęsło lub przęsła obiektu mostowego) - część obiektu oparta na podporach mostowych, tworząca ustrój niosący dla przeniesienia ruchu pojazdów lub pieszych.
- 1.4.14.** Korpus drogowy - nasyp lub ta część wykopu, która jest ograniczona koroną drogi i skarpami rowów.
- 1.4.15.** Koryto - element uformowany w korpusie drogowym w celu ułożenia w nim konstrukcji nawierzchni.
- 1.4.16.** Książka obmiarów - akceptowany przez Inżyniera/Kierownika projektu zeszyt z ponumerowanymi stronami, służący do wpisywania przez Wykonawcę obmiaru dokonywanych robót w formie wycień, szkiców i ew. dodatkowych załączników. Wpisy w książce obmiarów podlegają potwierdzeniu przez Inżyniera/Kierownika projektu.
- 1.4.17.** Laboratorium - drogowe lub inne laboratorium badawcze, zaakceptowane przez Zamawiającego, niezbędne do przeprowadzenia wszelkich badań i prób związanych z oceną jakości materiałów oraz robót.
- 1.4.18.** Materiały - wszelkie tworzywa niezbędne do wykonania robót, zgodne z dokumentacją projektową i specyfikacjami technicznymi, zaakceptowane przez Inżyniera/ Kierownika projektu.
- 1.4.19.** Most - obiekt zbudowany nad przeszkodą wodną dla zapewnienia komunikacji drogowej i ruchu pieszego.
- 1.4.20.** Nawierzchnia - warstwa lub zespół warstw służących do przyjmowania i rozkładania obciążeń od ruchu na podłoże gruntowe i

Przebudowa ul. Szkolnej w Suszcu na odcinku od szkoły podstawowej do skrzyżowania z ul. Polną  
- Szczegółowa Specyfikacja Techniczna-

zapewniających dogodne warunki dla ruchu.

- a) Warstwa ścieralna - górna warstwa nawierzchni poddana bezpośrednio oddziaływaniu ruchu i czynników atmosferycznych.
- b) Warstwa wiążąca - warstwa znajdująca się między warstwą ścieralną a podbudową, zapewniająca lepsze rozłożenie naprężeń w nawierzchni i przekazywanie ich na podbudowę.
- c) Warstwa wyrównawcza - warstwa służąca do wyrównania nierówności podbudowy lub profilu istniejącej nawierzchni.
- d) Podbudowa - dolna część nawierzchni służąca do przenoszenia obciążeń od ruchu na podłoże. Podbudowa może składać się z podbudowy zasadniczej i podbudowy pomocniczej.
- e) Podbudowa zasadnicza - górna część podbudowy spełniająca funkcje nośne w konstrukcji nawierzchni. Może ona składać się z jednej lub dwóch warstw.
- f) Podbudowa pomocnicza - dolna część podbudowy spełniająca, obok funkcji nośnych, funkcje zabezpieczenia nawierzchni przed działaniem wody, mrozu i przenikaniem cząstek podłoża. Może zawierać warstwę mrozoochronną, odsączającą lub odcinającą.
- g) Warstwa mrozoochronna - warstwa, której głównym zadaniem jest ochrona nawierzchni przed skutkami działania mrozu.
- h) Warstwa odcinająca - warstwa stosowana w celu uniemożliwienia przenikania cząstek drobnych gruntu do warstwy nawierzchni leżącej powyżej.
- i) Warstwa odsączająca - warstwa służąca do odprowadzenia wody przedostającej się do nawierzchni.

**1.4.21.** Niweleta - wysokościowe i geometryczne rozwinięcie na płaszczyźnie pionowego przekroju w osi drogi lub obiektu mostowego.

**1.4.22.** Obiekt mostowy - most, wiadukt, estakada, tunel, kładka dla pieszych i przepust.

**1.4.23.** Objazd tymczasowy - droga specjalnie przygotowana i odpowiednio utrzymana do przeprowadzenia ruchu publicznego na okres budowy.

**1.4.24.** Odpowiednia (bliska) zgodność - zgodność wykonywanych robót z dopuszczonymi tolerancjami, a jeśli przedział tolerancji nie został określony - z przeciętnymi tolerancjami, przyjmowanymi zwyczajowo dla danego rodzaju robót budowlanych.

**1.4.25.** Pas drogowy - wydzielony liniami granicznymi pas terenu przeznaczony do umieszczania w nim drogi i związanych z nią urządzeń oraz drzew i krzewów. Pas drogowy może również obejmować teren przewidziany do rozbudowy drogi i budowy urządzeń chroniących ludzi i środowisko przed uciążliwościami powodowanymi przez ruch na drodze.

**1.4.26.** Pobocze - część korony drogi przeznaczona do chwilowego postoju pojazdów, umieszczenia urządzeń organizacji i bezpieczeństwa ruchu oraz do ruchu pieszych, służąca jednocześnie do bocznego oparcia konstrukcji nawierzchni.

**1.4.27.** Podłoże nawierzchni - grunt rodzimy lub nasypowy, leżący pod nawierzchnią do głębokości przemarzania.

**1.4.28.** Podłoże ulepszone nawierzchni - górna warstwa podłoża, leżąca bezpośrednio pod nawierzchnią, ulepszona w celu umożliwienia przejścia ruchu budowlanego i właściwego wykonania nawierzchni.

**1.4.29.** Polecenie Inżyniera/Kierownika projektu - wszelkie polecenia przekazane Wykonawcy przez Inżyniera/Kierownika projektu, w formie pisemnej, dotyczące sposobu realizacji robót lub innych spraw związanych z prowadzeniem budowy.

**1.4.30.** Projektant - uprawniona osoba prawna lub fizyczna będąca autorem dokumentacji projektowej.

**1.4.31.** Przedsięwzięcie budowlane - kompleksowa realizacja nowego połączenia drogowego lub całkowita modernizacja/przebudowa (zmiana parametrów geometrycznych trasy w planie i przekroju podłużnym) istniejącego połączenia.

**1.4.32.** Przepust – budowla o przekroju poprzecznym zamkniętym, przeznaczona do przeprowadzenia ciekłu, szlaku wędrówek zwierząt dziko żyjących lub urządzeń technicznych przez korpus drogowy.

**1.4.33.** Przeszkoda naturalna - element środowiska naturalnego, stanowiący utrudnienie w realizacji zadania budowlanego, na przykład dolina, bagno, rzeka, szlak wędrówek dzikich zwierząt itp.

**1.4.34.** Przeszkoda sztuczna - dzieło ludzkie, stanowiące utrudnienie w realizacji zadania budowlanego, na przykład droga, kolej, rurociąg, kanał, ciąg pieszy lub rowerowy itp.

**1.4.35.** Przetargowa dokumentacja projektowa - część dokumentacji projektowej, która wskazuje lokalizację, charakterystykę i wymiary obiektu będącego przedmiotem robót.

**1.4.36.** Przyczółek - skrajna podpora obiektu mostowego. Może składać się z pełnej ściany, słupów lub innych form konstrukcyjnych, np. skrzyń, komór.

**1.4.37.** Rekultywacja - roboty mające na celu uporządkowanie i przywrócenie pierwotnych funkcji terenom naruszonym w czasie realizacji zadania budowlanego.

**1.4.38.** Rozpiętość teoretyczna - odległość między punktami podparcia (łożyskami), przęsła mostowego.

**1.4.39.** Szerokość całkowita obiektu (mostu / wiaduktu) - odległość między zewnętrznymi krawędziami konstrukcji obiektu, mierzona w linii prostopadłej do osi podłużnej, obejmuje całkowitą szerokość konstrukcyjną ustroju niosącego.

**1.4.40.** Szerokość użytkowa obiektu - szerokość jezdni (nawierzchni) przeznaczona dla poszczególnych rodzajów ruchu oraz szerokość chodników mierzona w świetle poręczy mostowych z wyłączeniem konstrukcji przy jezdni dołem oddzielającej ruch kołowy od ruchu pieszego.

**1.4.41.** Ślepy kosztorys - wykaz robót z podaniem ich ilości (przedmiarem) w kolejności technologicznej ich wykonania.

**1.4.42.** Teren budowy - teren udostępniony przez Zamawiającego dla wykonania na nim robót oraz inne miejsca wymienione w kontrakcie jako tworzące część terenu budowy.

**1.4.43.** Tunel - obiekt zagłębiony poniżej poziomu terenu dla zapewnienia komunikacji drogowej i ruchu pieszego.

**1.4.44.** Wiadukt - obiekt zbudowany nad linią kolejową lub inną drogą dla bezkolizyjnego zapewnienia komunikacji drogowej i ruchu pieszego.

**1.4.45.** Zadanie budowlane - część przedsięwzięcia budowlanego, stanowiąca odrębną całość konstrukcyjną lub technologiczną, zdolną do samodzielnego pełnienia funkcji techniczno-użytkowych. Zadanie może polegać na wykonywaniu robót związanych z budową, modernizacją/

przebudową, utrzymaniem oraz ochroną budowli drogowej lub jej elementu.

### **1.5. Ogólne wymagania dotyczące robót**

Wykonawca jest odpowiedzialny za jakość wykonanych robót, bezpieczeństwo wszelkich czynności na terenie budowy, metody użyte przy budowie oraz za ich zgodność z dokumentacją projektową, SST i poleceniami Inżyniera/Kierownika projektu.

#### **1.5.1. Przekazanie terenu budowy**

Zamawiający w terminie określonym w dokumentach kontraktowych przekazuje Wykonawcy teren budowy wraz ze wszystkimi wymaganymi uzgodnieniami prawnymi i administracyjnymi, lokalizację i współrzędne punktów głównych trasy oraz reperów, dziennik budowy oraz dwa egzemplarze dokumentacji projektowej i dwa komplety SST.

Na Wykonawcy spoczywa odpowiedzialność za ochronę przekazanych mu punktów pomiarowych do chwili odbioru ostatecznego robót. Uszkodzone lub zniszczone znaki geodezyjne Wykonawca odtworzy i utrwali na własny koszt.

#### **1.5.2. Dokumentacja projektowa**

Dokumentacja projektowa będzie zawierać rysunki, obliczenia i dokumenty, zgodne z wykazem podanym w szczegółowych warunkach umowy, uwzględniającym podział na dokumentację projektową:

- Zamawiającego; wykaz pozycji, które stanowią przetargową dokumentację projektową oraz projektową dokumentację wykonawczą (techniczną) i zostaną przekazane Wykonawcy,
- Wykonawcy; wykaz zawierający spis dokumentacji projektowej, którą Wykonawca opracuje w ramach ceny kontraktowej.

#### **1.5.3. Zgodność robót z dokumentacją projektową i SST**

Dokumentacja projektowa, SST i wszystkie dodatkowe dokumenty przekazane Wykonawcy przez Inżyniera/Kierownika projektu stanowią część umowy, a wymagania określone w choćby jednym z nich są obowiązujące dla Wykonawcy tak jakby zawarte były w całej dokumentacji.

W przypadku rozbieżności w ustaleniach poszczególnych dokumentów obowiązuje kolejność ich ważności wymieniona w „Kontraktowych warunkach ogólnych” („Ogólnych warunkach umowy”).

Wykonawca nie może wykorzystywać błędów lub opuszczeń w dokumentach kontraktowych, a o ich wykryciu winien natychmiast powiadomić Inżyniera/Kierownika projektu, który podejmie decyzję o wprowadzeniu odpowiednich zmian i poprawek.

W przypadku rozbieżności, wymiary podane na piśmie są ważniejsze od wymiarów określonych na podstawie odczytu ze skali rysunku.

Wszystkie wykonane roboty i dostarczone materiały będą zgodne z dokumentacją projektową i SST.

Dane określone w dokumentacji projektowej i w SST będą uważane za wartości docelowe, od których dopuszczalne są odchylenia w ramach określonego przedziału tolerancji. Cechy materiałów i elementów budowli muszą wykazywać zgodność z określonymi wymaganiami, a rozrzuty tych cech nie mogą przekraczać dopuszczalnego przedziału tolerancji.

W przypadku, gdy materiały lub roboty nie będą w pełni zgodne z dokumentacją projektową lub SST i wpłynie to na niezadowalającą jakość elementu budowli, to takie materiały zostaną zastąpione innymi, a elementy budowli rozebrane i wykonane ponownie na koszt Wykonawcy.

#### **1.5.4. Zabezpieczenie terenu budowy**

##### **a) Roboty modernizacyjne/ przebudowa i remontowe („pod ruchem”)**

Wykonawca jest zobowiązany do utrzymania ruchu publicznego oraz utrzymania istniejących obiektów (jezdnie, ścieżki rowerowe, ciągi piesze, znaki drogowe, bariery ochronne, urządzenia odwodnienia itp.) na terenie budowy, w okresie trwania realizacji kontraktu, aż do zakończenia i odbioru ostatecznego robót.

Przed przystąpieniem do robót Wykonawca przedstawi Inżynierowi/Kierownikowi projektu do zatwierdzenia, uzgodniony z odpowiednim zarządem drogi i organem zarządzającym ruchem, projekt organizacji ruchu i zabezpieczenia robót w okresie trwania budowy. W zależności od potrzeb i postępu robót projekt organizacji ruchu powinien być na bieżąco aktualizowany przez Wykonawcę. Każda zmiana, w stosunku do zatwierdzonego projektu organizacji ruchu, wymaga każdorazowo ponownego zatwierdzenia projektu.

W czasie wykonywania robót Wykonawca dostarczy, zainstaluje i będzie obsługiwał wszystkie tymczasowe urządzenia zabezpieczające takie jak: zapory, światła ostrzegawcze, sygnały, itp., zapewniając w ten sposób bezpieczeństwo pojazdów i pieszych.

Wykonawca zapewni stałe warunki widoczności w dzień i w nocy tych zapór i znaków, dla których jest to nieodzowne ze względów bezpieczeństwa.

Wszystkie znaki, zapory i inne urządzenia zabezpieczające będą akceptowane przez Inżyniera/Kierownika projektu.

Fakt przystąpienia do robót Wykonawca obwieści publicznie przed ich rozpoczęciem w sposób uzgodniony z Inżynierem/Kierownikiem projektu oraz przez umieszczenie, w miejscach i ilościach określonych przez Inżyniera/Kierownika projektu, tablic informacyjnych, których treść będzie zatwierdzona przez Inżyniera/Kierownika projektu. Tablice informacyjne będą utrzymywane przez Wykonawcę w dobrym stanie przez cały okres realizacji robót.

Koszt zabezpieczenia terenu budowy nie podlega odrębnej zapłacie i przyjmuje się, że jest włączony w cenę kontraktową.

##### **b) Roboty o charakterze inwestycyjnym**

Wykonawca jest zobowiązany do zabezpieczenia terenu budowy w okresie trwania realizacji kontraktu aż do zakończenia i odbioru ostatecznego robót.

Wykonawca dostarczy, zainstaluje i będzie utrzymywać tymczasowe urządzenia zabezpieczające, w tym: ogrodzenia, poręcze, oświetlenie, sygnały i znaki ostrzegawcze oraz wszelkie inne środki niezbędne do ochrony robót, wygody społeczności i innych.

W miejscach przylegających do dróg otwartych dla ruchu, Wykonawca ogrodzi lub wyraźnie oznakuje teren budowy, w sposób uzgodniony z Inżynierem/Kierownikiem projektu.

Wjazdy i wyjazdy z terenu budowy przeznaczone dla pojazdów i maszyn pracujących przy realizacji robót, Wykonawca odpowiednio oznakuje w sposób uzgodniony z Inżynierem/Kierownikiem projektu.

Fakt przystąpienia do robót Wykonawca obwieści publicznie przed ich rozpoczęciem w sposób uzgodniony z Inżynierem/Kierownikiem

Przebudowa ul. Szkolnej w Suszcu na odcinku od szkoły podstawowej do skrzyżowania z ul. Polną  
- Szczegółowa Specyfikacja Techniczna-

projektu oraz przez umieszczenie, w miejscach i ilościach określonych przez Inżyniera/Kierownika projektu, tablic informacyjnych, których treść będzie zatwierdzona przez Inżyniera/Kierownika projektu. Tablice informacyjne będą utrzymywane przez Wykonawcę w dobrym stanie przez cały okres realizacji robót.

Koszt zabezpieczenia terenu budowy nie podlega odrębnej zapłacie i przyjmuje się, że jest włączony w cenę kontraktową.

#### **1.5.5. Ochrona środowiska w czasie wykonywania robót**

Wykonawca ma obowiązek znać i stosować w czasie prowadzenia robót wszelkie przepisy dotyczące ochrony środowiska naturalnego.

W okresie trwania budowy i wykańczania robót Wykonawca będzie:

- a) utrzymywać teren budowy i wykopy w stanie bez wody stojącej,
- b) podejmować wszelkie uzasadnione kroki mające na celu stosowanie się do przepisów i norm dotyczących ochrony środowiska na terenie i wokół terenu budowy oraz będzie unikać uszkodzeń lub uciążliwości dla osób lub dóbr publicznych i innych, a wynikających z nadmiernego hałasu, wibracji, zanieczyszczenia lub innych przyczyn powstałych w następstwie jego sposobu działania.

Stosując się do tych wymagań będzie miał szczególny wzgląd na:

- 1) lokalizację baz, warsztatów, magazynów, składowisk, ukopów i dróg dojazdowych,
- 2) środki ostrożności i zabezpieczenia przed:
  - 3) zanieczyszczeniem zbiorników i cieków wodnych pyłami lub substancjami toksycznymi,
  - 4) zanieczyszczeniem powietrza pyłami i gazami,
  - 5) możliwością powstania pożaru.

#### **1.5.6. Ochrona przeciwpożarowa**

Wykonawca będzie przestrzegać przepisy ochrony przeciwpożarowej.

Wykonawca będzie utrzymywać, wymagany na podstawie odpowiednich przepisów sprawny sprzęt przeciwpożarowy, na terenie baz produkcyjnych, w pomieszczeniach biurowych, mieszkalnych, magazynach oraz w maszynach i pojazdach.

Materiały łatwopalne będą składowane w sposób zgodny z odpowiednimi przepisami i zabezpieczone przed dostępem osób trzecich.

Wykonawca będzie odpowiedzialny za wszelkie straty spowodowane pożarem wywołanym jako rezultat realizacji robót albo przez personel Wykonawcy.

#### **1.5.7. Materiały szkodliwe dla otoczenia**

Materiały, które w sposób trwały są szkodliwe dla otoczenia, nie będą dopuszczone do użycia.

Nie dopuszcza się użycia materiałów wywołujących szkodliwe promieniowanie o stężeniu większym od dopuszczalnego, określonego odpowiednimi przepisami.

Wszelkie materiały odpadowe użyte do robót będą miały aprobatę techniczną wydaną przez uprawnioną jednostkę, jednoznacznie określającą brak szkodliwego oddziaływania tych materiałów na środowisko.

Materiały, które są szkodliwe dla otoczenia tylko w czasie robót, a po zakończeniu robót ich szkodliwość zanika (np. materiały pyliste) mogą być użyte pod warunkiem przestrzegania wymagań technologicznych w budowaniu. Jeżeli wymagają tego odpowiednie przepisy Wykonawca powinien otrzymać zgodę na użycie tych materiałów od właściwych organów administracji państwowej.

Jeżeli Wykonawca użył materiałów szkodliwych dla otoczenia zgodnie ze specyfikacjami, a ich użycie spowodowało jakiegokolwiek zagrożenie środowiska, to konsekwencje tego poniesie Zamawiający.

#### **1.5.8. Ochrona własności publicznej i prywatnej**

Wykonawca odpowiada za ochronę instalacji na powierzchni ziemi i za urządzenia podziemne, takie jak rurociągi, kable itp. oraz uzyska od odpowiednich władz będących właścicielami tych urządzeń potwierdzenie informacji dostarczonych mu przez Zamawiającego w ramach planu ich lokalizacji. Wykonawca zapewni właściwe oznaczenie i zabezpieczenie przed uszkodzeniem tych instalacji i urządzeń w czasie trwania budowy.

Wykonawca zobowiązany jest umieścić w swoim harmonogramie rezerwę czasową dla wszelkiego rodzaju robót, które mają być wykonane w zakresie przełożenia instalacji i urządzeń podziemnych na terenie budowy i powiadomić Inżyniera/Kierownika projektu i władze lokalne o zamiarze rozpoczęcia robót. O fakcie przypadkowego uszkodzenia tych instalacji Wykonawca bezzwłocznie powiadomi Inżyniera/Kierownika projektu i zainteresowane władze oraz będzie z nimi współpracował dostarczając wszelkiej pomocy potrzebnej przy dokonywaniu napraw. Wykonawca będzie odpowiadać za wszelkie spowodowane przez jego działania uszkodzenia instalacji na powierzchni ziemi i urządzeń podziemnych wykazanych w dokumentach dostarczonych mu przez Zamawiającego.

Jeżeli teren budowy przylega do terenów z zabudową mieszkaniową, Wykonawca będzie realizować roboty w sposób powodujący minimalne niedogodności dla mieszkańców. Wykonawca odpowiada za wszelkie uszkodzenia zabudowy mieszkaniowej w sąsiedztwie budowy, spowodowane jego działalnością.

Inżynier/Kierownik projektu będzie na bieżąco informowany o wszystkich umowach zawartych pomiędzy Wykonawcą a właścicielami nieruchomości i dotyczących korzystania z własności i dróg wewnętrznych. Jednakże, ani Inżynier/Kierownik projektu ani Zamawiający nie będzie ingerował w takie porozumienia, o ile nie będą one sprzeczne z postanowieniami zawartymi w warunkach umowy.

#### **1.5.9. Ograniczenie obciążeń osi pojazdów**

Wykonawca będzie stosować się do ustawowych ograniczeń nacisków osi na drogach publicznych przy transporcie materiałów i wyposażenia na i z terenu robót. Wykonawca uzyska wszelkie niezbędne zezwolenia i uzgodnienia od właściwych władz co do przewozu nietypowych wagowo ładunków (ponadnormatywnych) i o każdym takim przewozie będzie powiadamiał Inżyniera/Kierownika projektu. Inżynier/Kierownik projektu może polecić, aby pojazdy nie spełniające tych warunków zostały usunięte z terenu budowy. Pojazdy powodujące nadmierne obciążenie osiowe nie będą dopuszczone na świeżo ukończony fragment budowy w obrębie terenu budowy i Wykonawca będzie odpowiadał za naprawę wszelkich robót w ten sposób uszkodzonych, zgodnie z poleceniami Inżyniera/Kierownika projektu.

#### **1.5.10. Bezpieczeństwo i higiena pracy**

Podczas realizacji robót Wykonawca będzie przestrzegać przepisów dotyczących bezpieczeństwa i higieny pracy.

W szczególności Wykonawca ma obowiązek zadbać, aby personel nie wykonywał pracy w warunkach niebezpiecznych, szkodliwych dla zdrowia oraz nie spełniających odpowiednich wymagań sanitarnych.

Wykonawca zapewni i będzie utrzymywał wszelkie urządzenia zabezpieczające, socjalne oraz sprzęt i odpowiednią odzież dla ochrony życia i zdrowia osób zatrudnionych na budowie oraz dla zapewnienia bezpieczeństwa publicznego.

Uznaje się, że wszelkie koszty związane z wypełnieniem wymagań określonych powyżej nie podlegają odrębnej zapłacie i są uwzględnione w cenie kontraktowej.

#### **1.5.11. Ochrona i utrzymanie robót**

**Wykonawca będzie odpowiadał za ochronę robót i za wszelkie materiały i urządzenia używane do robót od daty rozpoczęcia do daty wydania potwierdzenia zakończenia robót przez Inżyniera/Kierownika projektu.**

Wykonawca będzie utrzymywać roboty do czasu odbioru ostatecznego. Utrzymanie powinno być prowadzone w taki sposób, aby budowla drogowa lub jej elementy były w zadowalającym stanie przez cały czas, do momentu odbioru ostatecznego.

Jeśli Wykonawca w jakimkolwiek czasie zaniedba utrzymanie, to na polecenie Inżyniera/Kierownika projektu powinien rozpocząć roboty utrzymaniowe nie później niż w 24 godziny po otrzymaniu tego polecenia.

#### **1.5.12. Stosowanie się do prawa i innych przepisów**

Wykonawca zobowiązany jest znać wszystkie zarządzenia wydane przez władze centralne i miejscowe oraz inne przepisy, regulaminy i wytyczne, które są w jakikolwiek sposób związane z wykonywanymi robotami i będzie w pełni odpowiedzialny za przestrzeganie tych postanowień podczas prowadzenia robót.

Wykonawca będzie przestrzegać praw patentowych i będzie w pełni odpowiedzialny za wypełnienie wszelkich wymagań prawnych odnośnie znaków firmowych, nazw lub innych chronionych praw w odniesieniu do sprzętu, materiałów lub urządzeń użytych lub związanych z wykonywaniem robót i w sposób ciągły będzie informować Inżyniera/Kierownika projektu o swoich działaniach, przedstawiając kopie zezwoleń i inne odnośne dokumenty. Wszelkie straty, koszty postępowania, obciążenia i wydatki wynikłe z lub związane z naruszeniem jakichkolwiek praw patentowych pokryje Wykonawca, z wyjątkiem przypadków, kiedy takie naruszenie wyniknie z wykonania projektu lub specyfikacji dostarczonej przez Inżyniera/Kierownika projektu.

#### **1.5.13. Równoważność norm i zbiorów przepisów prawnych**

Gdziekolwiek w dokumentach kontraktowych powołane są konkretne normy i przepisy, które spełniać mają materiały, sprzęt i inne towary oraz wykonane i zbadane roboty, będą obowiązywać postanowienia najnowszego wydania lub poprawionego wydania powołanych norm i przepisów o ile w warunkach kontraktu nie postanowiono inaczej. W przypadku gdy powołane normy i przepisy są państwowe lub odnoszą się do konkretnego kraju lub regionu, mogą być również stosowane inne odpowiednie normy zapewniające równy lub wyższy poziom wykonania niż powołane normy lub przepisy, pod warunkiem ich sprawdzenia i pisemnego zatwierdzenia przez Inżyniera/Kierownika projektu. Różnice pomiędzy powołanymi normami a ich proponowanymi zamiennikami muszą być dokładnie opisane przez Wykonawcę i przedłożone Inżynierowi/Kierownikowi projektu do zatwierdzenia.

#### **1.5.14. Wykopaliska**

Wszelkie wykopaliska, monety, przedmioty wartościowe, budowle oraz inne pozostałości o znaczeniu geologicznym lub archeologicznym odkryte na terenie budowy będą uważane za własność Zamawiającego. Wykonawca zobowiązany jest powiadomić Inżyniera/Kierownika projektu i postępować zgodnie z jego poleceniami. Jeżeli w wyniku tych poleceń Wykonawca poniesie koszty i/lub wystąpią opóźnienia w robotach, Inżynier/Kierownik projektu po uzgodnieniu z Zamawiającym i Wykonawcą ustali wydłużenie czasu wykonania robót i/lub wysokość kwoty, o którą należy zwiększyć cenę kontraktową.

## **2. MATERIAŁY**

### **2.1. Źródła uzyskania materiałów**

Co najmniej na trzy tygodnie przed zaplanowanym wykorzystaniem jakichkolwiek materiałów przeznaczonych do robót, Wykonawca przedstawi Inżynierowi/Kierownikowi projektu do zatwierdzenia, szczegółowe informacje dotyczące proponowanego źródła wytwarzania, zamawiania lub wydobywania tych materiałów jak również odpowiednie świadectwa badań laboratoryjnych oraz próbki materiałów.

Zatwierdzenie partii materiałów z danego źródła nie oznacza automatycznie, że wszelkie materiały z danego źródła uzyskają zatwierdzenie.

Wykonawca zobowiązany jest do prowadzenia badań w celu wykazania, że materiały uzyskane z dopuszczonego źródła w sposób ciągły spełniają wymagania SST w czasie realizacji robót.

### **2.2. Pozyskiwanie materiałów miejscowych**

Wykonawca odpowiada za uzyskanie pozwoleń od właścicieli i odnośnych władz na pozyskanie materiałów ze źródeł miejscowych włączając w to źródła wskazane przez Zamawiającego i jest zobowiązany dostarczyć Inżynierowi/Kierownikowi projektu wymagane dokumenty przed rozpoczęciem eksploatacji źródła.

Wykonawca przedstawi Inżynierowi/Kierownikowi projektu do zatwierdzenia dokumentację zawierającą raporty z badań terenowych i laboratoryjnych oraz proponowaną przez siebie metodę wydobywania i selekcji, uwzględniając aktualne decyzje o eksploatacji, organów administracji państwowej i samorządowej.

Wykonawca ponosi odpowiedzialność za spełnienie wymagań ilościowych i jakościowych materiałów pochodzących ze źródeł miejscowych.

Wykonawca ponosi wszystkie koszty, z tytułu wydobycia materiałów, dzierżawy i inne jakie okażą się potrzebne w związku z dostarczeniem materiałów do robót.

Humus i nadkład czasowo zdjęte z terenu wykopów, dokopów i miejsc pozyskania materiałów miejscowych będą formowane w hałdy i wykorzystane przy zasypce i rekultywacji terenu po ukończeniu robót.

Wszystkie odpowiednie materiały pozyskane z wykopów na terenie budowy lub z innych miejsc wskazanych w dokumentach umowy będą wykorzystane do robót lub odwiezione na odkład odpowiednio do wymagań umowy lub wskazań Inżyniera/Kierownika projektu.

Wykonawca nie będzie prowadzić żadnych wykopów w obrębie terenu budowy poza tymi, które zostały wyszczególnione w dokumentach umowy, chyba, że uzyska na to pisemną zgodę Inżyniera/Kierownika projektu.

Eksploatacja źródeł materiałów będzie zgodna z wszelkimi regulacjami prawnymi obowiązującymi na danym obszarze.

### **2.3. Materiały nie odpowiadające wymaganiom**

Materiały nie odpowiadające wymaganiom zostaną przez Wykonawcę wywiezione z terenu budowy i złożone w miejscu wskazanym przez Inżyniera/Kierownika projektu. Jeśli Inżynier/Kierownik projektu zezwoli Wykonawcy na użycie tych materiałów do innych robót, niż te dla których zostały zakupione, to koszt tych materiałów zostanie odpowiednio przewartościowany (skorygowany) przez Inżyniera/Kierownika projektu.

Każdy rodzaj robót, w którym znajdują się nie zbadane i nie zaakceptowane materiały, Wykonawca wykonuje na własne ryzyko, licząc się z jego nieprzyjęciem, usunięciem i niezapłaceniem

### **2.4. Wariantowe stosowanie materiałów**

Jeśli dokumentacja projektowa lub SST przewidują możliwość wariantowego zastosowania rodzaju materiału w wykonywanych robotach, Wykonawca powiadomi Inżyniera/Kierownika projektu o swoim zamiarze co najmniej 3 tygodnie przed użyciem tego materiału, albo w okresie dłuższym, jeśli będzie to potrzebne z uwagi na wykonanie badań wymaganych przez Inżyniera/Kierownika projektu. Wybrany i zaakceptowany rodzaj materiału nie może być później zmieniany bez zgody Inżyniera/Kierownika projektu.

### **2.5. Przechowywanie i składowanie materiałów**

Wykonawca zapewni, aby tymczasowo składowane materiały, do czasu gdy będą one użyte do robót, były zabezpieczone przed zanieczyszczeniami, zachowały swoją jakość i właściwości i były dostępne do kontroli przez Inżyniera/Kierownika projektu.

Miejsca czasowego składowania materiałów będą zlokalizowane w obrębie terenu budowy w miejscach uzgodnionych z Inżynierem/Kierownikiem projektu lub poza terenem budowy w miejscach zorganizowanych przez Wykonawcę i zaakceptowanych przez Inżyniera/Kierownika projektu.

### **2.6. Inspekcja wytwórni materiałów**

Wytwórnice materiałów mogą być okresowo kontrolowane przez Inżyniera/ Kierownika projektu w celu sprawdzenia zgodności stosowanych metod produkcji z wymaganiami. Próbkę materiałów mogą być pobierane w celu sprawdzenia ich właściwości. Wyniki tych kontroli będą stanowiły podstawę do akceptacji określonej partii materiałów pod względem jakości.

W przypadku, gdy Inżynier/Kierownik projektu będzie przeprowadzał inspekcję wytwórni, muszą być spełnione następujące warunki:

- a) Inżynier/Kierownik projektu będzie miał zapewnioną współpracę i pomoc Wykonawcy oraz producenta materiałów w czasie przeprowadzania inspekcji,
- b) Inżynier/Kierownik projektu będzie miał wolny dostęp, w dowolnym czasie, do tych części wytwórni, gdzie odbywa się produkcja materiałów przeznaczonych do realizacji robót,
- c) Jeżeli produkcja odbywa się w miejscu nie należącym do Wykonawcy, Wykonawca uzyska dla Inżyniera/Kierownika projektu zezwolenie dla przeprowadzenia inspekcji i badań w tych miejscach.

## **3. SPRZĘT**

Wykonawca jest zobowiązany do używania jedynie takiego sprzętu, który nie spowoduje niekorzystnego wpływu na jakość wykonywanych robót. Sprzęt używany do robót powinien być zgodny z ofertą Wykonawcy i powinien odpowiadać pod względem typów i ilości wskazaniom zawartym w SST, PZJ lub projekcie organizacji robót, zaakceptowanym przez Inżyniera/Kierownika projektu; w przypadku braku ustaleń w wymienionych wyżej dokumentach, sprzęt powinien być uzgodniony i zaakceptowany przez Inżyniera/Kierownika projektu.

Liczba i wydajność sprzętu powinny gwarantować przeprowadzenie robót, zgodnie z zasadami określonymi w dokumentacji projektowej, SST i wskazaniach Inżyniera/ Kierownika projektu.

Sprzęt będący własnością Wykonawcy lub wynajęty do wykonania robót ma być utrzymywany w dobrym stanie i gotowości do pracy. Powinien być zgodny z normami ochrony środowiska i przepisami dotyczącymi jego użytkowania.

Wykonawca dostarczy Inżynierowi/Kierownikowi projektu kopie dokumentów potwierdzających dopuszczenie sprzętu do użytkowania i badań okresowych, tam gdzie jest to wymagane przepisami.

Wykonawca będzie konserwować sprzęt jak również naprawiać lub wymieniać sprzęt niesprawny.

Jeżeli dokumentacja projektowa lub SST przewidują możliwość wariantowego użycia sprzętu przy wykonywanych robotach, Wykonawca powiadomi Inżyniera/ Kierownika projektu o swoim zamiarze wyboru i uzyska jego akceptację przed użyciem sprzętu. Wybrany sprzęt, po akceptacji Inżyniera/Kierownika projektu, nie może być później zmieniany bez jego zgody.

Jakikolwiek sprzęt, maszyny, urządzenia i narzędzia nie gwarantujące zachowania warunków umowy, zostaną przez Inżyniera/Kierownika projektu zdyskwalifikowane i nie dopuszczone do robót.

## **4. TRANSPORT**

Wykonawca jest zobowiązany do stosowania jedynie takich środków transportu, które nie wpłyną niekorzystnie na jakość wykonywanych robót i właściwości przewożonych materiałów.

Liczba środków transportu powinna zapewniać prowadzenie robót zgodnie z zasadami określonymi w dokumentacji projektowej, SST i



wskazaniach Inżyniera/ Kierownika projektu, w terminie przewidzianym umową.

Przy ruchu na drogach publicznych pojazdy będą spełniać wymagania dotyczące przepisów ruchu drogowego w odniesieniu do dopuszczalnych nacisków na oś i innych parametrów technicznych. Środki transportu nie spełniające tych warunków mogą być dopuszczone przez Inżyniera/Kierownika projektu, pod warunkiem przywrócenia stanu pierwotnego użytkowanych odcinków dróg na koszt Wykonawcy.

Wykonawca będzie usuwać na bieżąco, na własny koszt, wszelkie zanieczyszczenia, uszkodzenia spowodowane jego pojazdami na drogach publicznych oraz dojazdach do terenu budowy.

## 5. WYKONANIE ROBÓT

Wykonawca jest odpowiedzialny za prowadzenie robót zgodnie z warunkami umowy oraz za jakość zastosowanych materiałów i wykonywanych robót, za ich zgodność z dokumentacją projektową, wymaganiami SST, PZJ, projektem organizacji robót opracowanym przez Wykonawcę oraz poleceniami Inżyniera/Kierownika projektu.

Wykonawca jest odpowiedzialny za stosowane metody wykonywania robót.

Wykonawca jest odpowiedzialny za dokładne wytyczenie w planie i wyznaczenie wysokości wszystkich elementów robót zgodnie z wymiarami i rzędnymi określonymi w dokumentacji projektowej lub przekazanymi na piśmie przez Inżyniera/Kierownika projektu.

Błędy popełnione przez Wykonawcę w wytyczeniu i wyznaczaniu robót zostaną, usunięte przez Wykonawcę na własny koszt, z wyjątkiem, kiedy dany błąd okaże się skutkiem błędu zawartego w danych dostarczonych Wykonawcy na piśmie przez Inżyniera/ Kierownika projektu.

Sprawdzenie wytyczenia robót lub wyznaczenia wysokości przez Inżyniera/ Kierownika projektu nie zwalnia Wykonawcy od odpowiedzialności za ich dokładność.

Decyzje Inżyniera/Kierownika projektu dotyczące akceptacji lub odrzucenia materiałów i elementów robót będą oparte na wymaganiach określonych w dokumentach umowy, dokumentacji projektowej i w SST, a także w normach i wytycznych. Przy podejmowaniu decyzji Inżynier/Kierownik projektu uwzględni wyniki badań materiałów i robót, rozrzuty normalnie występujące przy produkcji i przy badaniach materiałów, doświadczenia z przeszłości, wyniki badań naukowych oraz inne czynniki wpływające na rozważaną kwestię.

Polecenia Inżyniera/Kierownika projektu powinny być wykonywane przez Wykonawcę w czasie określonym przez Inżyniera/Kierownika projektu, pod groźbą zatrzymania robót. Skutki finansowe z tego tytułu poniesie Wykonawca.

## 6. KONTROLA JAKOŚCI ROBÓT

### 6.1. Program zapewnienia jakości

Wykonawca jest zobowiązany opracować i przedstawić do akceptacji Inżyniera/ Kierownika projektu program zapewnienia jakości. W programie zapewnienia jakości Wykonawca powinien określić, zamierzony sposób wykonywania robót, możliwości techniczne, kadrowe i plan organizacji robót gwarantujący wykonanie robót zgodnie z dokumentacją projektową, SST oraz ustaleniami.

Program zapewnienia jakości powinien zawierać:

a) część ogólną opisującą:

- organizację wykonania robót, w tym terminy i sposób prowadzenia robót,
- organizację ruchu na budowie wraz z oznakowaniem robót,
- sposób zapewnienia bhp.,
- wykaz zespołów roboczych, ich kwalifikacje i przygotowanie praktyczne,
- wykaz osób odpowiedzialnych za jakość i terminowość wykonania poszczególnych elementów robót,
- system (sposób i procedurę) proponowanej kontroli i sterowania jakością wykonywanych robót,
- wyposażenie w sprzęt i urządzenia do pomiarów i kontroli (opis laboratorium własnego lub laboratorium, któremu Wykonawca zamierza zlecić prowadzenie badań),
- sposób oraz formę gromadzenia wyników badań laboratoryjnych, zapis pomiarów, nastaw mechanizmów sterujących, a także wyciąganych wniosków i zastosowanych korekt w procesie technologicznym, proponowany sposób i formę przekazywania tych informacji Inżynierowi/Kierownikowi projektu;

b) część szczegółową opisującą dla każdego asortymentu robót:

- wykaz maszyn i urządzeń stosowanych na budowie z ich parametrami technicznymi oraz wyposażeniem w mechanizmy do sterowania i urządzenia pomiarowo-kontrolne,
- rodzaje i ilość środków transportu oraz urządzeń do magazynowania i załadunku materiałów, spoiw, lepiszczy, kruszyw itp.,
- sposób zabezpieczenia i ochrony ładunków przed utratą ich właściwości w czasie transportu,
- sposób i procedurę pomiarów i badań (rodzaj i częstotliwość, pobieranie próbek, legalizacja i sprawdzanie urządzeń, itp.) prowadzonych podczas dostaw materiałów, wytwarzania mieszanek i wykonywania poszczególnych elementów robót,
- sposób postępowania z materiałami i robotami nie odpowiadającymi wymaganiom.

### 6.2. Zasady kontroli jakości robót

Celem kontroli robót będzie takie sterowanie ich przygotowaniem i wykonaniem, aby osiągnąć założoną jakość robót.

Wykonawca jest odpowiedzialny za pełną kontrolę robót i jakości materiałów. Wykonawca zapewni odpowiedni system kontroli, włączając personel, laboratorium, sprzęt, zaopatrzenie i wszystkie urządzenia niezbędne do pobierania próbek i badań materiałów oraz robót.

Przed zatwierdzeniem systemu kontroli Inżynier/Kierownik projektu może zażądać od Wykonawcy przeprowadzenia badań w celu zademonstrowania, że poziom ich wykonywania jest zadowalający.

Wykonawca będzie przeprowadzać pomiary i badania materiałów oraz robót z częstotliwością zapewniającą stwierdzenie, że roboty wykonano zgodnie z wymaganiami zawartymi w dokumentacji projektowej i SST

Minimalne wymagania co do zakresu badań i ich częstotliwość są określone w SST, normach i wytycznych. W przypadku, gdy nie zostały one tam określone, Inżynier/ Kierownik projektu ustali jaki zakres kontroli jest konieczny, aby zapewnić wykonanie robót zgodnie z umową.

Wykonawca dostarczy Inżynierowi/Kierownikowi projektu świadectwa, że wszystkie stosowane urządzenia i sprzęt badawczy posiadają ważną legalizację, zostały prawidłowo wykalibrowane i odpowiadają wymaganiom norm określających procedury badań.

Inżynier/Kierownik projektu będzie mieć nieograniczony dostęp do pomieszczeń laboratoryjnych, w celu ich inspekcji.

Inżynier/Kierownik projektu będzie przekazywać Wykonawcy pisemne informacje o jakichkolwiek niedociągnięciach dotyczących urządzeń laboratoryjnych, sprzętu, zaopatrzenia laboratorium, pracy personelu lub metod badawczych. Jeżeli niedociągnięcia te będą tak poważne, że mogą wpłynąć ujemnie na wyniki badań, Inżynier/Kierownik projektu natychmiast wstrzyma użycie do robót badanych materiałów i dopuści je do użycia dopiero wtedy, gdy niedociągnięcia w pracy laboratorium Wykonawcy zostaną usunięte i stwierdzona zostanie odpowiednia jakość tych materiałów.

Wszystkie koszty związane z organizowaniem i prowadzeniem badań materiałów ponosi Wykonawca.

### **6.3. Pobieranie próbek**

Próbki będą pobierane losowo. Zaleca się stosowanie statystycznych metod pobierania próbek, opartych na zasadzie, że wszystkie jednostkowe elementy produkcji mogą być z jednakowym prawdopodobieństwem wytypowane do badań.

Inżynier/Kierownik projektu będzie mieć zapewnioną możliwość udziału w pobieraniu próbek.

Pojemniki do pobierania próbek będą dostarczone przez Wykonawcę i zatwierdzone przez Inżyniera/Kierownika projektu. Próbki dostarczone przez Wykonawcę do badań wykonywanych przez Inżyniera/Kierownika projektu będą odpowiednio opisane i oznakowane, w sposób zaakceptowany przez Inżyniera/Kierownika projektu.

Na zlecenie Inżyniera/Kierownika projektu Wykonawca będzie przeprowadzać dodatkowe badania tych materiałów, które budzą wątpliwości co do jakości, o ile kwestionowane materiały nie zostaną przez Wykonawcę usunięte lub ulepszone z własnej woli. Koszty tych dodatkowych badań pokrywa Wykonawca tylko w przypadku stwierdzenia usterek; w przeciwnym przypadku koszty te pokrywa Zamawiający.

### **6.4. Badania i pomiary**

Wszystkie badania i pomiary będą przeprowadzone zgodnie z wymaganiami norm. W przypadku, gdy normy nie obejmują jakiegokolwiek badania wymaganego w SST, stosować można wytyczne krajowe, albo inne procedury, zaakceptowane przez Inżyniera/ Kierownika projektu.

Przed przystąpieniem do pomiarów lub badań, Wykonawca powiadomi Inżyniera/ Kierownika projektu o rodzaju, miejscu i terminie pomiaru lub badania. Po wykonaniu pomiaru lub badania, Wykonawca przedstawi na piśmie ich wyniki do akceptacji Inżyniera/ Kierownika projektu.

### **6.5. Raporty z badań**

Wykonawca będzie przekazywać Inżynierowi/Kierownikowi projektu kopie raportów z wynikami badań jak najszybciej, nie później jednak niż w terminie określonym w programie zapewnienia jakości.

Wyniki badań (kopie) będą przekazywane Inżynierowi/Kierownikowi projektu na formularzach według dostarczonego przez niego wzoru lub innych, przez niego zaaprobowanych.

### **6.6. Badania prowadzone przez Inżyniera/Kierownika projektu**

Inżynier/Kierownik projektu jest uprawniony do dokonywania kontroli, pobierania próbek i badania materiałów w miejscu ich wytwarzania/pozyskiwania, a Wykonawca i producent materiałów powinien udzielić mu niezbędnej pomocy.

Inżynier/Kierownik projektu, dokonując weryfikacji systemu kontroli robót prowadzonego przez Wykonawcę, poprzez między innymi swoje badania, będzie oceniać zgodność materiałów i robót z wymaganiami SST na podstawie wyników własnych badań kontrolnych jak i wyników badań dostarczonych przez Wykonawcę.

Inżynier/Kierownik projektu powinien pobierać próbki materiałów i prowadzić badania niezależnie od Wykonawcy, na swój koszt. Jeżeli wyniki tych badań wykażą, że raporty Wykonawcy są niewiarygodne, to Inżynier/Kierownik projektu oprze się wyłącznie na własnych badaniach przy ocenie zgodności materiałów i robót z dokumentacją projektową i SST. Może również zlecić, sam lub poprzez Wykonawcę, przeprowadzenie powtórnych lub dodatkowych badań niezależnemu laboratorium. W takim przypadku całkowite koszty powtórnych lub dodatkowych badań i pobierania próbek poniesione zostaną przez Wykonawcę.

### **6.7. Certyfikaty i deklaracje**

Inżynier/Kierownik projektu może dopuścić do użycia tylko te materiały, które posiadają:

1. certyfikat na znak bezpieczeństwa wykazujący, że zapewniono zgodność z kryteriami technicznymi określonymi na podstawie Polskich Norm, aprobat technicznych oraz właściwych przepisów i dokumentów technicznych,
  2. deklarację zgodności lub certyfikat zgodności z:
    - Polską Normą lub
    - aprobatą techniczną, w przypadku wyrobów, dla których nie ustanowiono Polskiej Normy, jeżeli nie są objęte certyfikacją określoną w pkt 1
- i które spełniają wymogi SST.

W przypadku materiałów, dla których ww. dokumenty są wymagane przez SST, każda partia dostarczona do robót będzie posiadać te dokumenty, określające w sposób jednoznaczny jej cechy.

Produkty przemysłowe muszą posiadać ww. dokumenty wydane przez producenta, a w razie potrzeby poparte wynikami badań wykonanych przez niego. Kopie wyników tych badań będą dostarczone przez Wykonawcę Inżynierowi/Kierownikowi projektu.

Jakiegokolwiek materiały, które nie spełniają tych wymagań będą odrzucone.

### **6.8. Dokumenty budowy**

#### **(1) Dziennik budowy**

Dziennik budowy jest wymaganym dokumentem prawnym obowiązującym Zamawiającego i Wykonawcę w okresie od przekazania Wykonawcy terenu budowy do końca okresu gwarancyjnego. Odpowiedzialność za prowadzenie dziennika budowy zgodnie z obowiązującymi przepisami [2] spoczywa na Wykonawcy.

Zapisy w dzienniku budowy będą dokonywane na bieżąco i będą dotyczyć przebiegu robót, stanu bezpieczeństwa ludzi i mienia oraz technicznej i gospodarczej strony budowy.

Każdy zapis w dzienniku budowy będzie opatrzony datą jego dokonania, podpisem osoby, która dokonała zapisu, z podaniem jej imienia i

Przebudowa ul. Szkolnej w Suszcu na odcinku od szkoły podstawowej do skrzyżowania z ul. Polną  
- Szczegółowa Specyfikacja Techniczna-

nazwiska oraz stanowiska służbowego. Zapisy będą czytelne, dokonane trwałą techniką, w porządku chronologicznym, bezpośrednio jeden pod drugim, bez przerw.

Załączone do dziennika budowy protokoły i inne dokumenty będą oznaczone kolejnym numerem załącznika i opatrzone datą i podpisem Wykonawcy i Inżyniera/ Kierownika projektu.

Do dziennika budowy należy wpisywać w szczególności:

- datę przekazania Wykonawcy terenu budowy,
- datę przekazania przez Zamawiającego dokumentacji projektowej,
- datę uzgodnienia przez Inżyniera/Kierownika projektu programu zapewnienia jakości i harmonogramów robót,
- terminy rozpoczęcia i zakończenia poszczególnych elementów robót,
- przebieg robót, trudności i przeszkody w ich prowadzeniu, okresy i przyczyny przerw w robotach,
- uwagi i polecenia Inżyniera/Kierownika projektu,
- daty zarządzenia wstrzymania robót, z podaniem powodu
- zgłoszenia i daty odbiorów robót zanikających i ulegających zakryciu, częściowych i ostatecznych odbiorów robót,
- wyjaśnienia, uwagi i propozycje Wykonawcy,
- stan pogody i temperaturę powietrza w okresie wykonywania robót podlegających ograniczeniom lub wymaganiom szczególnym w związku z warunkami klimatycznymi,
- zgodność rzeczywistych warunków geotechnicznych z ich opisem w dokumentacji projektowej,
- dane dotyczące czynności geodezyjnych (pomiarowych) dokonywanych przed i w trakcie wykonywania robót,
- dane dotyczące sposobu wykonywania zabezpieczenia robót,
- dane dotyczące jakości materiałów, pobierania próbek oraz wyniki przeprowadzonych badań z podaniem, kto je przeprowadzał,
- wyniki prób poszczególnych elementów budowli z podaniem, kto je przeprowadzał,
- inne istotne informacje o przebiegu robót.

Propozycje, uwagi i wyjaśnienia Wykonawcy, wpisane do dziennika budowy będą przedłożone Inżynierowi/Kierownikowi projektu do ustosunkowania się.

Decyzje Inżyniera/Kierownika projektu wpisane do dziennika budowy Wykonawca podpisuje z zaznaczeniem ich przyjęcia lub zajęciem stanowiska.

Wpis projektanta do dziennika budowy obliuguje Inżyniera/Kierownika projektu do ustosunkowania się. Projektant nie jest jednak stroną umowy i nie ma uprawnień do wydawania poleceń Wykonawcy robót.

#### (2) Książka obmiarów

Książka obmiarów stanowi dokument pozwalający na rozliczenie faktycznego postępu każdego z elementów robót. Obmiary wykonanych robót przeprowadza się w sposób ciągły w jednostkach przyjętych w kosztorysie i wpisuje do książki obmiarów.

#### (3) Dokumenty laboratoryjne

Dzienniki laboratoryjne, deklaracje zgodności lub certyfikaty zgodności materiałów, orzeczenia o jakości materiałów, recepty robocze i kontrolne wyniki badań Wykonawcy będą gromadzone w formie uzgodnionej w programie zapewnienia jakości. Dokumenty te stanowią załączniki do odbioru robót. Winny być udostępnione na każde życzenie Inżyniera/Kierownika projektu.

#### (4) Pozostałe dokumenty budowy

Do dokumentów budowy zalicza się, oprócz wymienionych w punktach (1) - (3) następujące dokumenty:

- a) pozwolenie na realizację zadania budowlanego,
- b) protokoły przekazania terenu budowy,
- c) umowy cywilno-prawne z osobami trzecimi i inne umowy cywilno-prawne,
- d) protokoły odbioru robót,
- e) protokoły z narad i ustaleń,
- f) korespondencję na budowie.

#### (5) Przechowywanie dokumentów budowy

Dokumenty budowy będą przechowywane na terenie budowy w miejscu odpowiednio zabezpieczonym.

Zaginięcie któregokolwiek z dokumentów budowy spowoduje jego natychmiastowe odtworzenie w formie przewidzianej prawem.

Wszelkie dokumenty budowy będą zawsze dostępne dla Inżyniera/Kierownika projektu i przedstawiane do wglądu na życzenie Zamawiającego.

### 6.9 Inwentaryzacja powykonawcza.

Po zakończeniu prac Wykonawca zobowiązany jest do opracowania geodezyjnej dokumentacji powykonawczej. Inwentaryzację powykonawczą należy dostarczyć Inwestorowi przy odbiorze końcowym wraz ze zaktualizowanym podkładem mapowym i klauzulą właściwego ośrodka geodezyjnego o przyjęciu materiałów do zasobu.

Wykonanie inwentaryzacji powykonawczej sporządzonej w postaci mapy elektronicznej.

Dokumentacja przekazana do Gminy Suszec w formie elektronicznej mapy powinna być plikiem w formacie DXF lub DWG w układzie geodezyjnym 65 lub w układzie lokalnym (format należy uzgodnić z Inwestorem na etapie wykonywania dokumentacji powykonawczej). Warstwy powinny być jednoznacznie opisane wg odpowiedniej kategorii (za zgodą Inwestora dopuszcza się inny opis oraz ilość warstw).

| Lp. | Nazwa warstwy | Obiekty w warstwie | Typ      |
|-----|---------------|--------------------|----------|
| 1.  | bud           | budynki            | wielobok |
| 2.  | co            | ciepłociągi        | linia    |
| 3.  | drog          | drogi              | linia    |
| 4.  | jezd          | jezdnie            | wielobok |
| 5.  | chod          | chodniki           | wielobok |

Przebudowa ul. Szkolnej w Suszcu na odcinku od szkoły podstawowej do skrzyżowania z ul. Polną  
- Szczegółowa Specyfikacja Techniczna-

|     |       |                       |          |
|-----|-------|-----------------------|----------|
| 6.  | wjazd | wjazdy                | wielobok |
| 7.  | ziel  | zielenie              | wielobok |
| 8.  | en    | energia elektryczna   | linia    |
| 9.  | gaz   | gaz                   | linia    |
| 10. | kan d | kanalizacja deszczowa | linia    |
| 11. | kan s | kanalizacja sanitarna | linia    |
| 12. | wod   | wodociągi             | linia    |
| 13. | tele  | telekomunikacja       | linia    |
| 14. | os    | osnowa                | punkty   |
| 15. | pi    | pikiety               | punkty   |
| 16. | siat  | siatka                | wielobok |
| 17. | osw   | oświetlenie           | wielobok |
| 18. | wpu   | wpusty deszczowe      | wielobok |
| 19. | uzb i | uzbrojenie inne       | linia    |
| 20. | wys   | wysokość              | punkty   |
| 21. | teren | teren                 | linia    |

Uwaga:

- warstwa kanalizacja deszczowa powinna zawierać ciąg główny i przykanaliki,
  - warstwa drogi powinna zawierać krawężniki (linia), krawęż j jezdni (linia), krawęż chodnika (linia), krawęż pobocza (linia),
  - warstwa teren powinna zawierać skarpy (linia), rowy (linia), płoty (linia), schody (linia), mury oporowe (linia),
  - warstwa inne powinna zawierać wszystkie obiekty których nie można sklasyfikować do wcześniej wymienionych warstw.
- Płyta CD powinna zawierać adres wykonawcy, telefon kontaktowy, temat zadania i datę oddania dokumentacji.

## 7. OBMIAR ROBÓT

### 7.1. Ogólne zasady obmiaru robót

Obmiar robót będzie określać faktyczny zakres wykonywanych robót zgodnie z dokumentacją projektową i SST, w jednostkach ustalonych w kosztorysie.

Obmiaru robót dokonuje Wykonawca po pisemnym powiadomieniu Inżyniera/ Kierownika projektu o zakresie obmierzanych robót i terminie obmiaru, co najmniej na 3 dni przed tym terminem.

Wyniki obmiaru będą wpisane do książki obmiarów.

Jakikolwiek błąd lub przeoczenie (opuszczenie) w ilościach podanych w ślepych kosztorysie lub gdzie indziej w SST nie zwalnia Wykonawcy od obowiązku ukończenia wszystkich robót. Błędne dane zostaną poprawione wg instrukcji Inżyniera/Kierownika projektu na piśmie.

Obmiar gotowych robót będzie przeprowadzony z częstością wymaganą do celu miesięcznej płatności na rzecz Wykonawcy lub w innym czasie określonym w umowie lub oczekiwanym przez Wykonawcę i Inżyniera/Kierownika projektu.

### 7.2. Zasady określania ilości robót i materiałów

Długości i odległości pomiędzy wyszczególnionymi punktami skrajnymi będą obmierzone poziomo wzdłuż linii osiowej.

Jeśli SST właściwe dla danych robót nie wymagają tego inaczej, objętości będą wyliczone w m<sup>3</sup> jako długość pomnożona przez średni przekrój.

Ilości, które mają być obmierzone wagowo, będą wazone w tonach lub kilogramach zgodnie z wymaganiami SST.

### 7.3. Urządzenia i sprzęt pomiarowy

Wszystkie urządzenia i sprzęt pomiarowy, stosowany w czasie obmiaru robót będą zaakceptowane przez Inżyniera/Kierownika projektu.

Urządzenia i sprzęt pomiarowy zostaną dostarczone przez Wykonawcę. Jeżeli urządzenia te lub sprzęt wymagają badań atestujących to Wykonawca będzie posiadać ważne świadectwa legalizacji.

Wszystkie urządzenia pomiarowe będą przez Wykonawcę utrzymywane w dobrym stanie, w całym okresie trwania robót.

### 7.4. Wagi i zasady ważenia

Wykonawca dostarczy i zainstaluje urządzenia wagowe odpowiadające odnośnym wymaganiom SST Będzie utrzymywać to wyposażenie zapewniając w sposób ciągły zachowanie dokładności wg norm zatwierdzonych przez Inżyniera/Kierownika projektu.

### 7.5. Czas przeprowadzenia obmiaru

Obmiary będą przeprowadzone przed częściowym lub ostatecznym odbiorem odcinków robót, a także w przypadku występowania dłuższej przerwy w robotach.

Obmiar robót zanikających przeprowadza się w czasie ich wykonywania.

Obmiar robót podlegających zakryciu przeprowadza się przed ich zakryciem.

Roboty pomiarowe do obmiaru oraz nieodzowne obliczenia będą wykonane w sposób zrozumiały i jednoznaczny.

Wymiary skomplikowanych powierzchni lub objętości będą uzupełnione odpowiednimi szkicami umieszczonymi na karcie książki obmiarów. W razie braku miejsca szkice mogą być dołączone w formie oddzielnego załącznika do książki obmiarów, którego wzór zostanie uzgodniony z Inżynierem/Kierownikiem projektu.

## 8. ODBIÓR ROBÓT

### 8.1. Rodzaje odbiorów robót

W zależności od ustaleń odpowiednich SST, roboty podlegają następującym etapom odbioru:

- a) odbiorowi robót zanikających i ulegających zakryciu,
- b) odbiorowi częściowemu,
- c) odbiorowi ostatecznemu,
- d) odbiorowi pogwarancyjnemu.

### 8.2. Odbiór robót zanikających i ulegających zakryciu

Odbiór robót zanikających i ulegających zakryciu polega na finalnej ocenie ilości i jakości wykonywanych robót, które w dalszym procesie realizacji ulegną zakryciu.

Odbiór robót zanikających i ulegających zakryciu będzie dokonany w czasie umożliwiającym wykonanie ewentualnych korekt i poprawek bez hamowania ogólnego postępu robót.

Odbioru robót dokonuje Inżynier/Kierownik projektu.

Gotowość danej części robót do odbioru zgłasza Wykonawca wpisem do dziennika budowy i jednoczesnym powiadomieniem Inżyniera/Kierownika projektu. Odbiór będzie przeprowadzony niezwłocznie, nie później jednak niż w ciągu 3 dni od daty zgłoszenia wpisem do dziennika budowy i powiadomienia o tym fakcie Inżyniera/Kierownika projektu.

Jakość i ilość robót ulegających zakryciu ocenia Inżynier/Kierownik projektu na podstawie dokumentów zawierających komplet wyników badań laboratoryjnych i w oparciu o przeprowadzone pomiary, w konfrontacji z dokumentacją projektową, SST i uprzednimi ustaleniami.

### 8.3. Odbiór częściowy

Odbiór częściowy polega na ocenie ilości i jakości wykonanych części robót. Odbioru częściowego robót dokonuje się wg zasad jak przy odbiorze ostatecznym robót. Odbioru robót dokonuje Inżynier/Kierownik projektu.

### 8.4. Odbiór ostateczny robót

#### 8.4.1. Zasady odbioru ostatecznego robót

Odbiór ostateczny polega na finalnej ocenie rzeczywistego wykonania robót w odniesieniu do ich ilości, jakości i wartości.

Całkowite zakończenie robót oraz gotowość do odbioru ostatecznego będzie stwierdzona przez Wykonawcę wpisem do dziennika budowy z bezzwłocznym powiadomieniem na piśmie o tym fakcie Inżyniera/Kierownika projektu.

Odbiór ostateczny robót nastąpi w terminie ustalonym w dokumentach umowy, licząc od dnia potwierdzenia przez Inżyniera/Kierownika projektu zakończenia robót i przyjęcia dokumentów, o których mowa w punkcie 8.4.2.

Odbioru ostatecznego robót dokona komisja wyznaczona przez Zamawiającego w obecności Inżyniera/Kierownika projektu i Wykonawcy. Komisja odbierająca roboty dokona ich oceny jakościowej na podstawie przedłożonych dokumentów, wyników badań i pomiarów, ocenie wizualnej oraz zgodności wykonania robót z dokumentacją projektową i SST.

W toku odbioru ostatecznego robót komisja zapozna się z realizacją ustaleń przyjętych w trakcie odbiorów robót zanikających i ulegających zakryciu, zwłaszcza w zakresie wykonania robót uzupełniających i robót poprawkowych.

W przypadkach niewykonania wyznaczonych robót poprawkowych lub robót uzupełniających w warstwie ścieralnej lub robotach wykończeniowych, komisja przerwie swoje czynności i ustali nowy termin odbioru ostatecznego.

W przypadku stwierdzenia przez komisję, że jakość wykonywanych robót w poszczególnych asortymentach nieznacznie odbiega od wymaganej dokumentacją projektową i SST z uwzględnieniem tolerancji i nie ma większego wpływu na cechy eksploatacyjne obiektu i bezpieczeństwo ruchu, komisja dokona potrąceń, oceniając pomniejszoną wartość wykonywanych robót w stosunku do wymagań przyjętych w dokumentach umowy.

#### 8.4.2. Dokumenty do odbioru ostatecznego

Podstawowym dokumentem do dokonania odbioru ostatecznego robót jest protokół odbioru ostatecznego robót sporządzony wg wzoru ustalonego przez Zamawiającego.

Do odbioru ostatecznego Wykonawca jest zobowiązany przygotować następujące dokumenty:

1. dokumentację projektową podstawową z naniesionymi zmianami oraz dodatkową, jeśli została sporządzona w trakcie realizacji umowy,
2. szczegółowe specyfikacje techniczne (podstawowe z dokumentów umowy i ew. uzupełniające lub zamiennie),
3. recepty i ustalenia technologiczne,
4. dzienniki budowy i książki obmiarów (oryginały),
5. wyniki pomiarów kontrolnych oraz badań i oznaczeń laboratoryjnych, zgodne z SST i ew. PZJ,
6. deklaracje zgodności lub certyfikaty zgodności wbudowanych materiałów zgodnie z SST i ew. PZJ,
7. opinię technologiczną sporządzoną na podstawie wszystkich wyników badań i pomiarów załączonych do dokumentów odbioru, wykonanych zgodnie z SST i PZJ,
8. rysunki (dokumentacje) na wykonanie robót towarzyszących (np. na przełożenie linii telefonicznej, energetycznej, gazowej, oświetlenia itp.) oraz protokoły odbioru i przekazania tych robót właścicielom urządzeń,
9. geodezyjną inwentaryzację powykonawczą robót i sieci uzbrojenia terenu,
10. kopię mapy zasadniczej powstałej w wyniku geodezyjnej inwentaryzacji powykonawczej.

W przypadku, gdy wg komisji, roboty pod względem przygotowania dokumentacyjnego nie będą gotowe do odbioru ostatecznego, komisja w porozumieniu z Wykonawcą wyznaczy ponowny termin odbioru ostatecznego robót.

Wszystkie zarządzone przez komisję roboty poprawkowe lub uzupełniające będą zestawione wg wzoru ustalonego przez Zamawiającego. Termin wykonania robót poprawkowych i robót uzupełniających wyznaczy komisja.

### 8.5. Odbiór pogwarancyjny

Odbiór pogwarancyjny polega na ocenie wykonanych robót związanych z usunięciem wad stwierdzonych przy odbiorze ostatecznym i zaistniałych w okresie gwarancyjnym.

Odbiór pogwarancyjny będzie dokonany na podstawie oceny wizualnej obiektu z uwzględnieniem zasad opisanych w punkcie 8.4 „Odbiór ostateczny robót”.

## 9. PODSTAWA PŁATNOŚCI

### 9.1. Ustalenia ogólne

Podstawą płatności jest cena jednostkowa skalkulowana przez Wykonawcę za jednostkę obmiarową ustaloną dla danej pozycji kosztorysu. Dla pozycji kosztorysowych wycenionych ryczałtowo podstawą płatności jest wartość (kwota) podana przez Wykonawcę w danej pozycji kosztorysu.

Cena jednostkowa lub kwota ryczałtowa pozycji kosztorysowej będzie uwzględniać wszystkie czynności, wymagania i badania składające się na jej wykonanie, określone dla tej roboty w SST i w dokumentacji projektowej.

Ceny jednostkowe lub kwoty ryczałtowe robót będą obejmować:

- robocizną bezpośrednią wraz z towarzyszącymi kosztami,
- wartość zużytych materiałów wraz z kosztami zakupu, magazynowania, ewentualnych ubytków i transportu na teren budowy,
- wartość pracy sprzętu wraz z towarzyszącymi kosztami,
- koszty pośrednie, zysk kalkulacyjny i ryzyko,
- podatki obliczone zgodnie z obowiązującymi przepisami.

Do cen jednostkowych nie należy wliczać podatku VAT.

### 9.2. Warunki umowy i wymagania ogólne D-M-00.00.00

Koszt dostosowania się do wymagań warunków umowy i wymagań ogólnych zawartych w D-M-00.00.00 obejmuje wszystkie warunki określone w ww. dokumentach, a nie wyszczególnione w kosztorysie.

### 9.3. Objazdy, przejazdy i organizacja ruchu

Koszt wybudowania objazdów/przejazdów i organizacji ruchu obejmuje:

- (a) opracowanie oraz uzgodnienie z Inżynierem/Kierownikiem projektu i odpowiednimi instytucjami projektu organizacji ruchu na czas trwania budowy w przypadku zmian wynikających z konieczności zastosowania innych rozwiązań organizacyjnych niż przewidziane w zatwierdzonym projekcie organizacji ruchu na czas robót,
- (b) ustawienie tymczasowego oznakowania i oświetlenia zgodnie z wymaganiami bezpieczeństwa ruchu,
- (c) opłaty/dzierżawy terenu,
- (d) przygotowanie terenu,
- (e) konstrukcję tymczasowej nawierzchni, ramp, chodników, krawężników, barier, oznakowań i drenażu,
- (f) tymczasową przebudowę urządzeń obcych.

Koszt utrzymania objazdów/przejazdów i organizacji ruchu obejmuje:

- (a) oczyszczanie, przestawienie, przykrycie i usunięcie tymczasowych oznakowań pionowych, poziomych, barier i świateł,
- (b) utrzymanie płynności ruchu publicznego.

Koszt likwidacji objazdów/przejazdów i organizacji ruchu obejmuje:

- (a) usunięcie wbudowanych materiałów i oznakowania,
- (b) doprowadzenie terenu do stanu pierwotnego.

## 10. PRZEPISY ZWIĄZANE

1. Ustawa z dnia 7 lipca 1994 r. - Prawo budowlane (Dz. U. Nr 89, poz. 414 z późniejszymi zmianami).
2. Zarządzenie Ministra Infrastruktury z dnia 19 listopada 2001 r. w sprawie dziennika budowy, montażu i rozbiórki oraz tablicy informacyjnej (Dz. U. Nr 138, poz. 1555).
3. Ustawa z dnia 21 marca 1985 r. o drogach publicznych (Dz. U. Nr 14, poz. 60 z późniejszymi zmianami).

## D-01.00.00 ROBOTY PRZYGOTOWAWCZE

### D-01.01.01 Odtworzenie trasy i punktów wysokościowych

#### 1. WSTĘP

##### 1.1. Przedmiot SST

Przedmiotem niniejszej szczegółowej specyfikacji technicznej (SST) są wymagania dotyczące wykonania i odbioru robót związanych z odtworzeniem trasy drogowej i jej punktów wysokościowych.

## **1.2. Zakres stosowania SST**

Szczegółowa specyfikacja techniczna stosowana jest jako dokument przetargowy i kontraktowy przy zleceniu i realizacji robót na drogach krajowych. Zaleca się wykorzystanie SST przy zleceniu robót na drogach wojewódzkich, powiatowych i gminnych.

## **1.3. Zakres robót objętych SST**

Ustalenia zawarte w niniejszej specyfikacji dotyczą zasad prowadzenia robót związanych z wszystkimi czynnościami umożliwiającymi i mającymi na celu odtworzenie w terenie przebiegu trasy drogowej oraz położenia obiektów inżynierskich.

### **1.3.1. Odtworzenie trasy i punktów wysokościowych**

W zakres robót pomiarowych, związanych z odtworzeniem trasy i punktów wysokościowych wchodzi:

- a) sprawdzenie wyznaczenia sytuacyjnego i wysokościowego punktów głównych osi trasy i punktów wysokościowych,
- b) uzupełnienie osi trasy dodatkowymi punktami (wyznaczenie osi),
- c) wyznaczenie dodatkowych punktów wysokościowych (reperów roboczych),
- d) wyznaczenie przekrojów poprzecznych,
- e) zastabilizowanie punktów w sposób trwały, ochrona ich przed zniszczeniem oraz oznakowanie w sposób ułatwiający odszukanie i ewentualne odtworzenie.

### **1.3.2. Wyznaczenie obiektów mostowych**

Wyznaczenie obiektów mostowych obejmuje sprawdzenie wyznaczenia osi obiektu i punktów wysokościowych, zastabilizowanie ich w sposób trwały, ochronę ich przed zniszczeniem, oznakowanie w sposób ułatwiający odszukanie i ewentualne odtworzenie oraz wyznaczenie usytuowania obiektu (kontur, podpory, punkty).

## **1.4. Określenia podstawowe**

**1.4.1.** Punkty główne trasy - punkty załamania osi trasy, punkty kierunkowe oraz początkowy i końcowy punkt trasy.

**1.4.2.** Pozostałe określenia podstawowe są zgodne z obowiązującymi, odpowiednimi polskimi normami i z definicjami podanymi w SST D-M-00.00.00 „Wymagania ogólne” pkt 1.4.

## **1.5. Ogólne wymagania dotyczące robót**

Ogólne wymagania dotyczące robót podano w SST D-M-00.00.00 „Wymagania ogólne” pkt 1.5.

## **2. MATERIAŁY**

### **2.1. Ogólne wymagania dotyczące materiałów**

Ogólne wymagania dotyczące materiałów, ich pozyskiwania i składowania podano w SST D-M-00.00.00 „Wymagania ogólne” pkt 2.

### **2.2. Rodzaje materiałów**

Do utrwalenia punktów głównych trasy należy stosować pale drewniane z gwoździem lub prętem stalowym, słupki betonowe albo rury metalowe o długości około 0,50 metra.

Pale drewniane umieszczone poza granicą robót ziemnych, w sąsiedztwie punktów załamania trasy, powinny mieć średnicę od 0,15 do 0,20 m i długość od 1,5 do 1,7 m.

Do stabilizacji pozostałych punktów należy stosować paliki drewniane średnicy od 0,05 do 0,08 m i długości około 0,30 m, a dla punktów utrwalanych w istniejącej nawierzchni bolce stalowe średnicy 5 mm i długości od 0,04 do 0,05 m.

„Świadki” powinny mieć długość około 0,50 m i przekrój prostokątny.

## **3. SPRZĘT**

### **3.1. Ogólne wymagania dotyczące sprzętu**

Ogólne wymagania dotyczące sprzętu podano w SST D-M-00.00.00 „Wymagania ogólne” pkt 3.

### **3.2. Sprzęt pomiarowy**

Do odtworzenia sytuacyjnego trasy i punktów wysokościowych należy stosować następujący sprzęt:

- teodolity lub tachimetry,
- niwelatory,
- dalmierze,
- tyczki,
- łąty,
- taśmy stalowe, szpilki.

Sprzęt stosowany do odtworzenia trasy drogowej i jej punktów wysokościowych powinien gwarantować uzyskanie wymaganej dokładności pomiaru.

#### **4. TRANSPORT**

##### **4.1. Ogólne wymagania dotyczące transportu**

Ogólne wymagania dotyczące transportu podano w SST D-M-00.00.00 „Wymagania ogólne” pkt 4.

##### **4.2. Transport sprzętu i materiałów**

Sprzęt i materiały do odtworzenia trasy można przewozić dowolnymi środkami transportu.

#### **5. WYKONANIE ROBÓT**

##### **5.1. Ogólne zasady wykonania robót**

Ogólne zasady wykonania robót podano w SST D-M-00.00.00 „Wymagania ogólne” pkt 5.

##### **5.2. Zasady wykonywania prac pomiarowych**

Prace pomiarowe powinny być wykonane zgodnie z obowiązującymi Instrukcjami GUGiK (od 1 do 7).

Przed przystąpieniem do robót Wykonawca powinien przejąć od Zamawiającego dane zawierające lokalizację i współrzędne punktów głównych trasy oraz reperów.

W oparciu o materiały dostarczone przez Zamawiającego, Wykonawca powinien przeprowadzić obliczenia i pomiary geodezyjne niezbędne do szczegółowego wytyczenia robót.

Prace pomiarowe powinny być wykonane przez osoby posiadające odpowiednie kwalifikacje i uprawnienia.

Wykonawca powinien natychmiast poinformować Inżyniera o wszelkich błędach wykrytych w wytyczeniu punktów głównych trasy i (lub) reperów roboczych. Błędy te powinny być usunięte na koszt Zamawiającego.

Wykonawca powinien sprawdzić czy rzędne terenu określone w dokumentacji projektowej są zgodne z rzeczywistymi rzędnymi terenu. Jeżeli Wykonawca stwierdzi, że rzeczywiste rzędne terenu istotnie różnią się od rzędnych określonych w dokumentacji projektowej, to powinien powiadomić o tym Inżyniera. Ukształtowanie terenu w takim rejonie nie powinno być zmieniane przed podjęciem odpowiedniej decyzji przez Inżyniera. Wszystkie roboty dodatkowe, wynikające z różnic rzędnych terenu podanych w dokumentacji projektowej i rzędnych rzeczywistych, akceptowane przez Inżyniera, zostaną wykonane na koszt Zamawiającego. Zaniechanie powiadomienia Inżyniera oznacza, że roboty dodatkowe w takim przypadku obciążą Wykonawcę.

Wszystkie roboty, które bazują na pomiarach Wykonawcy, nie mogą być rozpoczęte przed zaakceptowaniem wyników pomiarów przez Inżyniera.

Punkty wierzchołkowe, punkty główne trasy i punkty pośrednie osi trasy muszą być zaopatrzone w oznaczenia określające w sposób wyraźny i jednoznaczny charakterystykę i położenie tych punktów. Forma i wzór tych oznaczeń powinny być zaakceptowane przez Inżyniera.

Wykonawca jest odpowiedzialny za ochronę wszystkich punktów pomiarowych i ich oznaczeń w czasie trwania robót. Jeżeli znaki pomiarowe przekazane przez Zamawiającego zostaną zniszczone przez Wykonawcę świadomie lub wskutek zaniedbania, a ich odtworzenie jest konieczne do dalszego prowadzenia robót, to zostaną one odtworzone na koszt Wykonawcy.

Wszystkie pozostałe prace pomiarowe konieczne dla prawidłowej realizacji robót należą do obowiązków Wykonawcy.

##### **5.3. Sprawdzenie wyznaczenia punktów głównych osi trasy i punktów wysokościowych**

Punkty wierzchołkowe trasy i inne punkty główne powinny być zastabilizowane w sposób trwały, przy użyciu pali drewnianych lub słupków betonowych, a także dowiązane do punktów pomocniczych, położonych poza granicą robót ziemnych. Maksymalna odległość pomiędzy punktami głównymi na odcinkach prostych nie może przekraczać 500 m.

Zamawiający powinien założyć robocze punkty wysokościowe (repery robocze) wzdłuż osi trasy drogowej, a także przy każdym obiekcie inżynierskim.

Maksymalna odległość między reperami roboczymi wzdłuż trasy drogowej w terenie płaskim powinna wynosić 500 metrów, natomiast w terenie falistym i górskim powinna być odpowiednio zmniejszona, zależnie od jego konfiguracji.

Repery robocze należy założyć poza granicami robót związanych z wykonaniem trasy drogowej i obiektów towarzyszących. Jako repery robocze można wykorzystać punkty stałe na stabilnych, istniejących budowlach wzdłuż trasy drogowej. O ile brak takich punktów, repery robocze należy założyć w postaci słupków betonowych lub grubych kształtowników stalowych, osadzonych w gruncie w sposób wykluczający osiadanie, zaakceptowany przez Inżyniera.

Rzędne reperów roboczych należy określać z taką dokładnością, aby średni błąd niwelacji po wyrównaniu był mniejszy od 4 mm/km, stosując niwelację podwójną w nawiązaniu do reperów państwowych.

Repery robocze powinny być wyposażone w dodatkowe oznaczenia, zawierające wyraźne i jednoznaczne określenie nazwy reperu i jego rzędnej.

##### **5.4. Odtworzenie osi trasy**

Tyczenie osi trasy należy wykonać w oparciu o dokumentację projektową oraz inne dane geodezyjne przekazane przez Zamawiającego, przy wykorzystaniu sieci poligonizacji państwowej albo innej osnowy geodezyjnej, określonej w dokumentacji projektowej.

Oś trasy powinna być wyznaczona w punktach głównych i w punktach pośrednich w odległości zależnej od charakterystyki terenu i ukształtowania trasy, lecz nie rzadziej niż co 50 metrów.

Dopuszczalne odchylenie sytuacyjne wytyczonej osi trasy w stosunku do dokumentacji projektowej nie może być większe niż 3 cm dla autostrad i dróg ekspresowych lub 5 cm dla pozostałych dróg. Rzędne niwelety punktów osi trasy należy wyznaczyć z dokładnością do 1 cm w stosunku do rzędnych niwelety określonych w dokumentacji projektowej.

Do utrwalenia osi trasy w terenie należy użyć materiałów wymienionych w pkt 2.2.

Usunięcie pali z osi trasy jest dopuszczalne tylko wówczas, gdy Wykonawca robót zastąpi je odpowiednimi palami po obu stronach osi, umieszczonych poza granicą robót.



### 5.5. Wyznaczenie przekrojów poprzecznych

Wyznaczenie przekrojów poprzecznych obejmuje wyznaczenie krawędzi nasypów i wykopów na powierzchni terenu (określenie granicy robót), zgodnie z dokumentacją projektową oraz w miejscach wymagających uzupełnienia dla poprawnego przeprowadzenia robót i w miejscach zaakceptowanych przez Inżyniera.

Do wyznaczania krawędzi nasypów i wykopów należy stosować dobrze widoczne paliki lub wiechy. Wiechy należy stosować w przypadku nasypów o wysokości przekraczającej 1 metr oraz wykopów głębszych niż 1 metr. Odległość między palikami lub wiechami należy dostosować do ukształtowania terenu oraz geometrii trasy drogowej. Odległość ta co najmniej powinna odpowiadać odstępowi kolejnych przekrojów poprzecznych.

Profilowanie przekrojów poprzecznych musi umożliwiać wykonanie nasypów i wykopów o kształcie zgodnym z dokumentacją projektową.

## 6. KONTROLA JAKOŚCI ROBÓT

### 6.1. Ogólne zasady kontroli jakości robót

Ogólne zasady kontroli jakości robót podano w SST D-M-00.00.00 „Wymagania ogólne” pkt 6.

### 6.2. Kontrola jakości prac pomiarowych

Kontrolę jakości prac pomiarowych związanych z odtworzeniem trasy i punktów wysokościowych należy prowadzić według ogólnych zasad określonych w instrukcjach i wytycznych GUGiK (1,2,3,4,5,6,7) zgodnie z wymaganiami podanymi w pkt 5.4.

## 7. OBMIAR ROBÓT

### 7.1. Ogólne zasady obmiaru robót

Ogólne zasady obmiaru robót podano w SST D-M-00.00.00 „Wymagania ogólne” pkt 7.

### 7.2. Jednostka obmiarowa

Jednostką obmiarową jest km (kilometr) odtworzonej trasy w terenie.

Obmiar robót związanych z wyznaczeniem obiektów jest częścią obmiaru robót mostowych.

## 8. ODBIÓR ROBÓT

### 8.1. Ogólne zasady odbioru robót

Ogólne zasady odbioru robót podano w SST D-M-00.00.00 „Wymagania ogólne” pkt 8.

### 8.2. Sposób odbioru robót

Odbiór robót związanych z odtworzeniem trasy w terenie następuje na podstawie szkiców i dzienników pomiarów geodezyjnych lub protokołu z kontroli geodezyjnej, które Wykonawca przedkłada Inżynierowi.

## 9. PODSTAWA PŁATNOŚCI

### 9.1. Ogólne ustalenia dotyczące podstawy płatności

Ogólne ustalenia dotyczące podstawy płatności podano w SST D-M-00.00.00 „Wymagania ogólne” pkt 9.

### 9.2. Cena jednostki obmiarowej

Cena 1 km wykonania robót obejmuje:

- sprawdzenie wyznaczenia punktów głównych osi trasy i punktów wysokościowych,
- uzupełnienie osi trasy dodatkowymi punktami,
- wyznaczenie dodatkowych punktów wysokościowych,
- wyznaczenie przekrojów poprzecznych z ewentualnym wytyczeniem dodatkowych przekrojów,
- zastabilizowanie punktów w sposób trwały, ochrona ich przed zniszczeniem i oznakowanie ułatwiające odszukanie i ewentualne odtworzenie.

Płatność robót związanych z wyznaczeniem obiektów mostowych jest ujęta w koszcie robót mostowych.

## 10. PRZEPISY ZWIĄZANE

1. Instrukcja techniczna 0-1. Ogólne zasady wykonywania prac geodezyjnych.
2. Instrukcja techniczna G-3. Geodezyjna obsługa inwestycji, Główny Urząd Geodezji i Kartografii, Warszawa 1979.
3. Instrukcja techniczna G-1. Geodezyjna osnowa pozioma, GUGiK 1978.

4. Instrukcja techniczna G-2. Wysokościowa osnowa geodezyjna, GUGiK 1983.
5. Instrukcja techniczna G-4. Pomiary sytuacyjne i wysokościowe, GUGiK 1979.
6. Wytyczne techniczne G-3.2. Pomiary realizacyjne, GUGiK 1983.
7. Wytyczne techniczne G-3.1. Osnowy realizacyjne, GUGiK 1983.

## **D-01.02.01 Usunięcie drzew i krzaków**

### **1. WSTĘP**

#### **1.1.Przedmiot SST**

Przedmiotem niniejszej szczegółowej specyfikacji technicznej (SST) są wymagania dotyczące wykonania i odbioru robót związanych z usunięciem drzew i krzaków.

#### **1.2. Zakres stosowania SST**

Szczegółowa specyfikacja techniczna stosowana jest jako dokument przetargowy i kontraktowy przy zleceniu i realizacji robót na drogach krajowych. Zaleca się wykorzystanie SST przy zleceniu robót na drogach wojewódzkich, powiatowych i gminnych.

#### **1.3. Zakres robót objętych SST**

Ustalenia zawarte w niniejszej specyfikacji dotyczą zasad prowadzenia robót związanych z usunięciem drzew i krzaków, wykonywanych w ramach robót przygotowawczych.

#### **1.4. Określenia podstawowe**

Stosowane określenia podstawowe są zgodne z obowiązującymi, odpowiednimi polskimi normami oraz z definicjami podanymi w SST D-M-00.00.00 „Wymagania ogólne” pkt 1.4.

#### **1.5. Ogólne wymagania dotyczące robót**

Ogólne wymagania dotyczące robót podano w SST D-M-00.00.00 „Wymagania ogólne” pkt 1.5.

### **2. MATERIAŁY**

Nie występują.

### **3. SPRZĘT**

#### **3.1. Ogólne wymagania dotyczące sprzętu**

Ogólne wymagania dotyczące sprzętu podano w SST D-M-00.00.00 „Wymagania ogólne” pkt 3.

#### **3.2. Sprzęt do usuwania drzew i krzaków**

Do wykonywania robót związanych z usunięciem drzew i krzaków należy stosować:

- piły mechaniczne,
- specjalne maszyny przeznaczone do karczowania pni oraz ich usunięcia z pasa drogowego,
- spycharki,
- koparki lub ciągniki ze specjalnym osprzętem do prowadzenia prac związanych z wyrębem drzew.

### **4. TRANSPORT**

#### **4.1. Ogólne wymagania dotyczące transportu**

Ogólne wymagania dotyczące transportu podano w SST D-M-00.00.00 „Wymagania ogólne” pkt 4.

#### **4.2. Transport pni i karpiny**

Pnie, karpinę oraz gałęzie należy przewozić transportem samochodowym.

Pnie przedstawiające wartość jako materiał użytkowy (np. budowlany, meblarski itp.) powinny być transportowane w sposób nie powodujący ich uszkodzeń.

## **5. WYKONANIE ROBÓT**

### **5.1. Ogólne zasady wykonania robót**

Ogólne zasady wykonania robót podano w SST D-M-00.00.00 „Wymagania ogólne” pkt 5.

### **5.2. Zasady oczyszczania terenu z drzew i krzaków**

Roboty związane z usunięciem drzew i krzaków obejmują wycięcie i wykarczowanie drzew i krzaków, wywiezienie pni, karpiny i gałęzi poza teren budowy na wskazane miejsce, zasypianie dołów oraz ewentualne spalenie na miejscu pozostałości po wykarczowaniu.

Teren pod budowę drogi w pasie robót ziemnych, w miejscach dokopów i w innych miejscach wskazanych w dokumentacji projektowej, powinien być oczyszczony z drzew i krzaków.

Zgoda na prace związane z usunięciem drzew i krzaków powinna być uzyskana przez Zamawiającego.

Wycinkę drzew o właściwościach materiału użytkowego należy wykonywać w tzw. sezonie rębny, ustalonym przez Inżyniera.

W miejscach dokopów i tych wykopów, z których grunt jest przeznaczony do wbudowania w nasypy, teren należy oczyścić z roślinności, wykarczować pnie i usunąć korzenie tak, aby zawartość części organicznych w gruntach przeznaczonych do wbudowania w nasypy nie przekraczała 2%.

W miejscach nasypów teren należy oczyścić tak, aby części roślinności nie znajdowały się na głębokości do 60 cm poniżej niwelety robót ziemnych i linii skarp nasypu, z wyjątkiem przypadków podanych w punkcie 5.3.

Roślinność istniejąca w pasie robót drogowych, nie przeznaczona do usunięcia, powinna być przez Wykonawcę zabezpieczona przed uszkodzeniem. Jeżeli roślinność, która ma być zachowana, zostanie uszkodzona lub zniszczona przez Wykonawcę, to powinna być ona odtworzona na koszt Wykonawcy, w sposób zaakceptowany przez odpowiednie władze.

### **5.3. Usunięcie drzew i krzaków**

Pnie drzew i krzaków znajdujące się w pasie robót ziemnych, powinny być wykarczowane, za wyjątkiem następujących przypadków:

- a) w obrębie nasypów - jeżeli średnica pni jest mniejsza od 8 cm i istniejąca rzędna terenu w tym miejscu znajduje się co najmniej 2 metry od powierzchni projektowanej korony drogi albo powierzchni skarpy nasypu. Pnie pozostawione pod nasypami powinny być ścięte nie wyżej niż 10 cm ponad powierzchnią terenu. Powyższe odstępstwo od ogólnej zasady, wymagającej karczowania pni, nie ma zastosowania, jeżeli przewidziano stopniowanie powierzchni terenu pod podstawę nasypu,
- b) w obrębie wyokrąglenia skarpy wykopu przecinającego się z terenem. W tym przypadku pnie powinny być ścięte równo z powierzchnią skarpy albo poniżej jej poziomu.

Poza miejscami wykopów doły po wykarczowanych pniach należy wypełnić gruntem przydatnym do budowy nasypów i zagęścić, zgodnie z wymaganiami zawartymi w SST D-02.00.00 „Roboty ziemne”.

Doły w obrębie przewidywanych wykopów, należy tymczasowo zabezpieczyć przed gromadzeniem się w nich wody.

Wykonawca ma obowiązek prowadzenia robót w taki sposób, aby drzewa przedstawiające wartość jako materiał użytkowy (np. budowlany, meblarski itp.) nie utraciły tej właściwości w czasie robót.

Młode drzewa i inne rośliny przewidziane do ponownego sadzenia powinny być wykopane z dużą ostrożnością, w sposób który nie spowoduje trwałych uszkodzeń, a następnie zasadzone w odpowiednim gruncie.

### **5.4. Zniszczenie pozostałości po usuniętej roślinności**

Sposób zniszczenia pozostałości po usuniętej roślinności powinien być zgodny z ustaleniami SST lub wskazaniem Inżyniera.

Jeżeli dopuszczono przerobienie gałęzi na korę drzewną za pomocą specjalistycznego sprzętu, to sposób wykonania powinien odpowiadać zaleceniom producenta sprzętu. Nieużyteczne pozostałości po przeróbce powinny być usunięte przez Wykonawcę z terenu budowy.

Jeżeli dopuszczono spalanie roślinności usuniętej w czasie robót przygotowawczych Wykonawca ma obowiązek zadbać, aby odbyło się ono z zachowaniem wszystkich wymogów bezpieczeństwa i odpowiednich przepisów.

Zaleca się stosowanie technologii, umożliwiających intensywne spalanie, z powstawaniem małej ilości dymu, to jest spalanie w wysokich stosach albo spalanie w dołach z wymuszonym dopływem powietrza. Po zakończeniu spalania ogień powinien być całkowicie wygaszony, bez pozostawienia tłących się części.

Jeżeli warunki atmosferyczne lub inne względy zmusiły Wykonawcę do odstąpienia od spalania lub jego przerwania, a nagromadzony materiał do spalania stanowi przeszkodę w prowadzeniu innych prac, Wykonawca powinien usunąć go w miejsce tymczasowego składowania lub w inne miejsce zaakceptowane przez Inżyniera, w którym będzie możliwe dalsze spalanie.

Pozostałości po spalaniu powinny być usunięte przez Wykonawcę z terenu budowy. Jeśli pozostałości po spalaniu, za zgodą Inżyniera, są zakopywane na terenie budowy, to powinny być one układane w warstwach. Każda warstwa powinna być przykryta warstwą gruntu. Ostatnia warstwa powinna być przykryta warstwą gruntu o grubości co najmniej 30 cm i powinna być odpowiednio wyrównana i zagęszczona. Pozostałości po spalaniu nie mogą być zakopywane pod rowami odwadniającymi ani pod jakimikolwiek obszarami, na których odbywa się przepływ wód powierzchniowych.

## **6. KONTROLA JAKOŚCI ROBÓT**

### **6.1. Ogólne zasady kontroli jakości robót**

Ogólne zasady kontroli jakości robót podano w SST D-M-00.00.00 „Wymagania ogólne” pkt 6.

### **6.2. Kontrola robót przy usuwaniu drzew i krzaków**

Sprawdzenie jakości robót polega na wizualnej ocenie kompletności usunięcia roślinności, wykarczowania korzeni i zasypiania dołów. Zagęszczenie gruntu wypełniającego doły powinno spełniać odpowiednie wymagania określone w SST D-02.00.00 „Roboty ziemne”.

## **7. OBMIAR ROBÓT**

### **7.1. Ogólne zasady obmiaru robót**

Ogólne zasady obmiaru robót podano w SST D-M-00.00.00 „Wymagania ogólne” pkt 7.

### **7.2. Jednostka obmiarowa**

Jednostką obmiarową robót związanych z usunięciem drzew i krzaków jest:

- dla usunięcia drzew, karczowania pni i prześwietlenia drzew - sztuka,
- dla krzaków - hektar.

## **8. ODBIÓR ROBÓT**

### **8.1. Ogólne zasady odbioru robót**

Ogólne zasady odbioru robót podano w SST D-M-00.00.00 „Wymagania ogólne” pkt 8.

### **8.2. Odbiór robót zanikających i ulegających zakryciu**

Odbiorowi robót zanikających i ulegających zakryciu podlega sprawdzenie dołów po wykarczowanych pniach, przed ich zasypaniem.

## **9. PODSTAWA PŁATNOŚCI**

### **9.1. Ogólne ustalenia dotyczące podstawy płatności**

Ogólne ustalenia dotyczące podstawy płatności podano w SST D-M-00.00.00 „Wymagania ogólne” pkt 9.

### **9.2. Cena jednostki obmiarowej**

Płatność należy przyjmować na podstawie jednostek obmiarowych według pkt 7.

Cena wykonania robót obejmuje:

- wycięcie i wykarczowanie drzew i krzaków,
- wywiezienie pni, karpiny i gałęzi poza teren budowy lub przerobienie gałęzi na korę drzewną, względnie spalenie na miejscu pozostałości po wykarczowaniu,
- zasypanie dołów,
- uporządkowanie miejsca prowadzonych robót.

## **10. PRZEPISY ZWIĄZANE**

Nie występują.

## **D-01.02.02 Zdjęcie warstwy humusu i/lub darniny**

### **1. WSTĘP**

#### **1.1. Przedmiot SST**

Przedmiotem niniejszej szczegółowej specyfikacji technicznej (SST) są wymagania dotyczące wykonania i odbioru robót związanych ze zdjęciem warstwy humusu i/lub darniny.

#### **1.2. Zakres stosowania SST**

Szczegółowa specyfikacja techniczna stosowana jest jako dokument przetargowy i kontraktowy przy zlecaniu i realizacji robót na drogach krajowych. Zaleca się wykorzystanie SST przy zlecaniu robót na drogach wojewódzkich, powiatowych i gminnych.

#### **1.3. Zakres robót objętych SST**

Ustalenia zawarte w niniejszej specyfikacji dotyczą zasad prowadzenia robót związanych ze zdjęciem warstwy humusu i/lub darniny, wykonywanych w ramach robót przygotowawczych.

#### **1.4. Określenia podstawowe**

Stosowane określenia podstawowe są zgodne z obowiązującymi, odpowiednimi polskimi normami oraz z definicjami podanymi w SST D-M-00.00.00 „Wymagania ogólne” pkt 1.4.

#### **1.5. Ogólne wymagania dotyczące robót**

Ogólne wymagania dotyczące robót podano w SST D-M-00.00.00 „Wymagania ogólne” pkt 1.5.

### **2. MATERIAŁY**

Nie występują.

### **3. SPRZĘT**

#### **3.1. Ogólne wymagania dotyczące sprzętu**

Ogólne wymagania dotyczące sprzętu podano w SST D-M-00.00.00 „Wymagania ogólne” pkt 3.

#### **3.2. Sprzęt do zdjęcia humusu i/lub darniny**

Do wykonania robót związanych ze zdjęciem warstwy humusu lub/i darniny użycia należy stosować:

- łopaty, szpadle i inny sprzęt do ręcznego wykonywania robót ziemnych - w miejscach, gdzie prawidłowe wykonanie robót sprzętem zmechanizowanym nie jest możliwe,
- koparki.
- noże do cięcia darniny według zasad określonych w p. 5.3,
- łopaty i szpadle.

### **4. TRANSPORT**

#### **4.1. Ogólne wymagania dotyczące transportu**

Ogólne wymagania dotyczące transportu podano w SST D-M-00.00.00 „Wymagania ogólne” pkt 4.

#### **4.2. Transport humusu i darniny**

Humus należy przewozić transportem samochodowym. Wybór środka transportu zależy od odległości, warunków lokalnych i przeznaczenia humusu.

Darninę należy przewozić transportem samochodowym. W przypadku darniny przeznaczonej do powtórnego zastosowania, powinna ona być transportowana w sposób nie powodujący uszkodzeń.

### **5. WYKONANIE ROBÓT**

#### **5.1. Ogólne zasady wykonania robót**

Ogólne zasady wykonania robót podano w SST D-M-00.00.00 „Wymagania ogólne” pkt 5.

Teren pod budowę drogi w pasie robót ziemnych, w miejscach dokopów i w innych miejscach wskazanych w dokumentacji projektowej powinien być oczyszczony z humusu i/lub darniny.

#### **5.2. Zdjęcie warstwy humusu**

Warstwa humusu powinna być zdjęta z przeznaczeniem do późniejszego użycia przy odtworzeniu trawników, umacnianiu skarp, zakładaniu trawników, sadzeniu drzew i krzewów oraz do innych czynności określonych w dokumentacji projektowej. Zagospodarowanie nadmiaru humusu powinno być wykonane zgodnie z ustaleniami SST lub wskazaniami Inżyniera.

Humus należy zdejmować mechanicznie z zastosowaniem koparek. W wyjątkowych sytuacjach, gdy zastosowanie maszyn nie jest wystarczające dla prawidłowego wykonania robót, względnie może stanowić zagrożenie dla bezpieczeństwa robót (zmienna grubość warstwy humusu, sąsiedztwo budowli), należy dodatkowo stosować ręczne wykonanie robót, jako uzupełnienie prac wykonywanych mechanicznie.

Warstwę humusu należy zdjąć z powierzchni całego pasa robót ziemnych, na trasie projektowanej kanalizacji oraz w innych miejscach określonych w dokumentacji projektowej lub wskazanych przez Inżyniera.

Grubość zdejmowanej warstwy humusu (zależna od głębokości jego zalegania, wysokości nasypu, potrzeb jego wykorzystania na budowie itp.) powinna być zgodna z ustaleniami dokumentacji projektowej, SST lub wskazana przez Inżyniera, według faktycznego stanu występowania. Stan faktyczny będzie stanowił podstawę do rozliczenia czynności związanych ze zdjęciem warstwy humusu.

Zdjęty humus należy składować w regularnych pryzmach. Miejsca składowania humusu powinny być przez Wykonawcę tak dobrane, aby humus był zabezpieczony przed zanieczyszczeniem, a także najeżdżaniem przez pojazdy. Nie należy zdejmować humusu w czasie intensywnych opadów i bezpośrednio po nich, aby uniknąć zanieczyszczenia gliną lub innym gruntem nieorganicznym.

#### **5.3. Zdjęcie darniny**

Jeżeli powierzchnia terenu w obrębie pasa przeznaczonego pod budowę trasy drogowej jest pokryta darniną przeznaczoną do umocnienia skarp, darninę należy zdjąć w sposób, który nie spowoduje jej uszkodzeń i przechowywać w odpowiednich warunkach do czasu wykorzystania.

Wysokie trawy powinny być skoszone przed zdjęciem darniny. Darninę należy ciąć w regularne, prostokątne pasy o szerokości około 0,30 metra lub w kwadraty o długości boku około 0,30 metra. Grubość darniny powinna wynosić od 0,05 do 0,10 metra.

Należy dążyć do jak najszybszego użycia pozyskanej darniny. Jeżeli darnina przed powtórным wykorzystaniem musi być składowana, to zaleca się jej rozłożenie na gruncie rodzimym. Jeżeli brak miejsca na takie rozłożenie darniny, to należy ją magazynować w regularnych przyzmach. W porze rozwoju roślin darninę należy składować w warstwach trawą do dołu. W pozostałym okresie darninę należy składować warstwami na przemian trawą do góry i trawą do dołu. Czas składowania darniny przed wbudowaniem nie powinien przekraczać 4 tygodni.

Darninę nie nadającą się do powtórного wykorzystania należy usunąć mechanicznie, z zastosowaniem równiarek lub sypcharek i przewieźć na miejsce wskazane w SST lub przez Inżyniera.

## **6. KONTROLA JAKOŚCI ROBÓT**

### **6.1. Ogólne zasady kontroli jakości robót**

Ogólne zasady kontroli jakości robót podano w SST D-M-00.00.00 „Wymagania ogólne” pkt 6.

### **6.2. Kontrola usunięcia humusu lub/i darniny**

Sprawdzenie jakości robót polega na wizualnej ocenie kompletności usunięcia humusu lub/i darniny.

## **7. OBMIAR ROBÓT**

### **7.1. Ogólne zasady obmiaru robót**

Ogólne zasady obmiaru robót podano w SST D-M-00.00.00 „Wymagania ogólne” pkt 7.

### **7.2. Jednostka obmiarowa**

Jednostką obmiarową jest m<sup>2</sup> (metr kwadratowy) zdjętej warstwy humusu lub/i darniny.

## **8. ODBIÓR ROBÓT**

Ogólne zasady odbioru robót podano w SST D-M-00.00.00 „Wymagania ogólne” pkt 8.

## **9. PODSTAWA PŁATNOŚCI**

### **9.1. Ogólne ustalenia dotyczące podstawy płatności**

Ogólne ustalenia dotyczące podstawy płatności podano w SST D-M-00.00.00 „Wymagania ogólne” pkt 9.

### **9.2. Cena jednostki obmiarowej**

Cena 1 m<sup>2</sup> wykonania robót obejmuje:

- zdjęcie humusu wraz z hałdowaniem w przyzmy wzdłuż drogi lub odwiezieniem na odkład,
- zdjęcie darniny z ewentualnym odwiezieniem i składowaniem jej w regularnych przyzmach.

## **10. PRZEPISY ZWIĄZANE**

Nie występują.

## **D-01.02.04 Rozbiórka elementów dróg i przepustów**

### **1. WSTĘP**

#### **1.1. Przedmiot SST**

Przedmiotem niniejszej szczegółowej specyfikacji technicznej (SST) są wymagania dotyczące wykonania i odbioru robót związanych z rozbiórką elementów dróg, ogrodzeń i przepustów.

#### **1.2. Zakres stosowania SST**

Szczegółowa specyfikacja techniczna stosowana jest jako dokument przetargowy i kontraktowy przy zleceniu i realizacji robót na drogach krajowych. Zaleca się wykorzystanie SST przy zleceniu robót na drogach wojewódzkich, powiatowych i gminnych.

### **1.3. Zakres robót objętych SST**

Ustalenia zawarte w niniejszej specyfikacji dotyczą zasad prowadzenia robót związanych z rozbiórką:

- warstw nawierzchni,
- krawężników, obrzeży i oporników,
- chodników,
- ogrodzeń,
- barier i poręczy,
- znaków drogowych,

### **1.4. Określenia podstawowe**

Stosowane określenia podstawowe są zgodne z obowiązującymi, odpowiednimi polskimi normami oraz z definicjami podanymi w SST D-M-00.00.00 „Wymagania ogólne” pkt 1.4.

### **1.5. Ogólne wymagania dotyczące robót**

Ogólne wymagania dotyczące robót podano w SST D-M-00.00.00 „Wymagania ogólne” pkt 1.5.

## **2. MATERIAŁY**

### **2.1. Ogólne wymagania dotyczące materiałów**

Ogólne wymagania dotyczące materiałów, ich pozyskiwania i składowania, podano w SST D-M-00.00.00 „Wymagania ogólne” pkt 2.

## **3. SPRZĘT**

### **3.1. Ogólne wymagania dotyczące sprzętu**

Ogólne wymagania dotyczące sprzętu podano w SST D-M-00.00.00 „Wymagania ogólne” pkt 3.

### **3.2. Sprzęt do rozbiórki**

Do wykonania robót związanych z rozbiórką elementów dróg, ogrodzeń i przepustów może być wykorzystany sprzęt podany poniżej, lub inny zaakceptowany przez Inżyniera:

- spycharki,
- ładowarki,
- żurawie samochodowe,
- samochody ciężarowe,
- zrywarki,
- młoty pneumatyczne,
- piły mechaniczne,
- frezarki nawierzchni,
- koparki.

## **4. TRANSPORT**

### **4.1. Ogólne wymagania dotyczące transportu**

Ogólne wymagania dotyczące transportu podano w SST D-M-00.00.00 „Wymagania ogólne” pkt 4.

### **4.2. Transport materiałów z rozbiórki**

Materiał z rozbiórki można przewozić dowolnym środkiem transportu.

## **5. WYKONANIE ROBÓT**

### **5.1. Ogólne zasady wykonania robót**

Ogólne zasady wykonania robót podano w SST D-M-00.00.00 „Wymagania ogólne” pkt 5.

### **5.2. Wykonanie robót rozbiórkowych**

Roboty rozbiórkowe elementów dróg, ogrodzeń i przepustów obejmują usunięcie z terenu budowy wszystkich elementów wymienionych w pkt 1.3, zgodnie z dokumentacją projektową, SST lub wskazanych przez Inżyniera  
Do odzysku przewidziano frez bitumiczny oraz żeliwo z remontowanych lub rozbieranych studni kanalizacyjnych i przepustów. Inżynier może polecić Wykonawcy sporządzenie takiej dokumentacji rozbiórkowej, w której zostanie określony przewidziany odzysk innych materiałów.

Roboty rozbiórkowe można wykonywać mechanicznie lub ręcznie w sposób określony w SST lub przez Inżyniera.

Wszystkie elementy możliwe do powtórnego wykorzystania powinny być usuwane bez powodowania zbędnych uszkodzeń. O ile uzyskane elementy nie stają się własnością Wykonawcy, powinien on przewieźć je na miejsce określone w SST lub wskazane przez Inżyniera.

Elementy i materiały, które zgodnie z SST stają się własnością Wykonawcy, powinny być usunięte z terenu budowy.

Doly (wykopy) powstałe po rozbiórce elementów dróg, ogrodzeń i przepustów znajdujące się w miejscach, gdzie zgodnie z dokumentacją projektową będą wykonane wykopy drogowe, powinny być tymczasowo zabezpieczone. W szczególności należy zapobiec gromadzeniu się w nich wody opadowej.

Doly w miejscach, gdzie nie przewiduje się wykonania wykopów drogowych należy wypełnić, warstwami, odpowiednim gruntem do poziomu otaczającego terenu i zagęścić zgodnie z wymaganiami określonymi w SST D-02.00.00 „Roboty ziemne”.

## **6. KONTROLA JAKOŚCI ROBÓT**

### **6.1. Ogólne zasady kontroli jakości robót**

Ogólne zasady kontroli jakości robót podano w SST D-M-00.00.00 „Wymagania ogólne” pkt 6.

### **6.2. Kontrola jakości robót rozbiórkowych**

Kontrola jakości robót polega na wizualnej ocenie kompletności wykonanych robót rozbiórkowych oraz sprawdzeniu stopnia uszkodzenia elementów przewidzianych do powtórnego wykorzystania.

Zagęszczenie gruntu wypełniającego ewentualne doly po usuniętych elementach nawierzchni, ogrodzeń i przepustów powinno spełniać odpowiednie wymagania określone w SST D-02.00.00 „Roboty ziemne”.

## **7. OBMIAR ROBÓT**

### **7.1. Ogólne zasady obmiaru robót**

Ogólne zasady obmiaru robót podano w SST D-M-00.00.00 „Wymagania ogólne” pkt 7.

### **7.2. Jednostka obmiarowa**

Jednostką obmiarową robót związanych z rozbiórką elementów dróg i ogrodzeń jest:

- dla nawierzchni i chodnika - m<sup>2</sup> (metr kwadratowy),
- dla obrzeża, ogrodzeń, barier i poręczy - m (metr),
- dla znaków drogowych - szt. (sztuka),
- dla znaków drogowych - szt. (sztuka),
- dla przepustów i ich elementów
  - a) betonowych - m<sup>3</sup> (metr sześcienny),
  - b) prefabrykowanych betonowych, żelbetowych - m (metr).

## **8. ODBIÓR ROBÓT**

Ogólne zasady odbioru robót podano w SST D-M-00.00.00 „Wymagania ogólne” pkt 8.

## **9. PODSTAWA PŁATNOŚCI**

### **9.1. Ogólne ustalenia dotyczące podstawy płatności**

Ogólne ustalenia dotyczące podstawy płatności podano w SST D-M-00.00.00 „Wymagania ogólne” pkt 9.

### **9.2. Cena jednostki obmiarowej**

Cena wykonania robót obejmuje:

- a) dla rozbiórki warstw nawierzchni:
  - wyznaczenie powierzchni przeznaczonej do rozbiórki,
  - rozkucie i zerwanie nawierzchni,
  - ew. przesortowanie materiału uzyskanego z rozbiórki, w celu ponownego jej użycia, z ułożeniem na poboczu,
  - załadunek i wywiezienie materiałów z rozbiórki,
  - wyrównanie podłoża i uporządkowanie terenu rozbiórki;
- b) dla rozbiórki krawężników, obrzeży i oporników:
  - odkopanie krawężników, obrzeży i oporników wraz z wyjęciem i oczyszczeniem,
  - zerwanie podsypki cementowo-piaskowej i ew. ław,
  - załadunek i wywiezienie materiału z rozbiórki,
  - wyrównanie podłoża i uporządkowanie terenu rozbiórki;
- d) dla rozbiórki chodników:
  - ręczne wyjęcie płyt chodnikowych, lub rozkucie i zerwanie innych materiałów chodnikowych,
  - ew. przesortowanie materiału uzyskanego z rozbiórki w celu ponownego jego użycia, z ułożeniem na poboczu,
  - zerwanie podsypki cementowo-piaskowej,



- załadunek i wywiezienie materiałów z rozbiórki,
  - wyrównanie podłoża i uporządkowanie terenu rozbiórki;
- e) dla rozbiórki znaków drogowych:
- demontaż tablic znaków drogowych ze słupków,
  - odkopanie i wydobycie słupków,
  - zasypanie dołów po słupkach wraz z zagęszczeniem do uzyskania  $I_s \geq 0,97$  wg BN-77/8931-12 [9],
  - załadunek i wywiezienie materiałów z rozbiórki,
  - uporządkowanie terenu rozbiórki;
- f) dla rozbiórki przepustu:
- odkopanie przepustu, fundamentów, ław, umocnień itp.,
  - ew. ustawienie rusztowań i ich późniejsze rozebranie,
  - rozebranie elementów przepustu,
  - sortowanie i przyzwanie odzyskanych materiałów,
  - załadunek i wywiezienie materiałów z rozbiórki,
  - zasypanie dołów (wykopów) gruntem z zagęszczeniem do uzyskania  $I_s \geq 1,00$  wg BN-77/8931-12 [9],
  - uporządkowanie terenu rozbiórki.

## 10. PRZEPISY ZWIĄZANE

### Normy

|    |               |   |
|----|---------------|---|
| 1. | PN-D-95017    | Surowiec drzewny. Drewno tartaczne iglaste.                                 |
| 2. | PN-D-96000    | Tarcica iglasta ogólnego przeznaczenia                                      |
| 3. | PN-D-96002    | Tarcica liściasta ogólnego przeznaczenia                                    |
| 4. | PN-H-74219    | Rury stalowe bez szwu walcowane na gorąco ogólnego stosowania               |
| 5. | PN-H-74220    | Rury stalowe bez szwu ciągnione i walcowane na zimno ogólnego przeznaczenia |
| 6. | PN-H-93401    | Stal walcowana. Kątowniki równoramienne                                     |
| 7. | PN-H-93402    | Kątowniki nierównoramienne stalowe walcowane na gorąco                      |
| 8. | BN-87/5028-12 | Gwoździe budowlane. Gwoździe z trzpieniem gładkim, okrągłym i kwadratowym   |
| 9. | BN-77/8931-12 | Oznaczenie wskaźnika zagęszczenia gruntu.                                   |

## D – 01.02.05 Frezowanie nawierzchni asfaltowych na zimno

### 1. WSTĘP

#### 1.1. Przedmiot SST

Przedmiotem niniejszej specyfikacji technicznej (ST) są wymagania dotyczące wykonania i odbioru robót związanych z frezowaniem nawierzchni asfaltowych na zimno.

#### 1.2. Zakres stosowania ST

Niniejsza specyfikacja techniczna (ST) stosowana jest jako dokument przetargowy i kontraktowy przy zleceniu i realizacji robót podanych w punkcie 1.3. i należy ją rozumieć i stosować w powiązaniu z D-M-00.00.00 „Wymagania ogólne”.

#### 1.3. Zakres robót objętych ST

Ustalenia zawarte w niniejszej specyfikacji dotyczą zasad prowadzenia robót związanych z frezowaniem nawierzchni asfaltowych na zimno.

#### 1.4. Określenia podstawowe

Recykling nawierzchni asfaltowej - powtórne użycie mieszanki mineralno-asfaltowej odzyskanej z nawierzchni.

Frezowanie nawierzchni asfaltowej na zimno - kontrolowany proces skrawania górnej warstwy nawierzchni asfaltowej, bez jej ogrzania, na określonej głębokość.

Pozostałe określenia są zgodne z obowiązującymi, odpowiednimi polskimi normami i z definicjami podanymi w ST D-M-00.00.00 „Wymagania ogólne” pkt 1.4.

## **1.5. Ogólne wymagania dotyczące robót**

Ogólne wymagania dotyczące robót podano w ST D-M-00.00.00 „Wymagania ogólne” pkt 1.5.

## **2. MATERIAŁY**

Nie występują.

## **3. SPRZĘT**

### **1.1. Ogólne wymagania dotyczące sprzętu**

Ogólne wymagania dotyczące sprzętu podano w ST D-M-00.00.00 „Wymagania ogólne” pkt 3.

### **1.2. Sprzęt do frezowania**

Należy stosować frezarki drogowe umożliwiające frezowanie nawierzchni asfaltowej na zimno na określoną głębokość.

Frezarka powinna być sterowana elektronicznie i zapewniać zachowanie wymaganej równości oraz pochyłeń poprzecznych i podłużnych powierzchni po frezowaniu. Do małych robót (naprawy części jezdni) Inżynier może dopuścić frezarki sterowane mechanicznie.

Szerokość bębna frezującego powinna być dobrana zależnie od zakresu robót. Przy lokalnych naprawach szerokość bębna może być dostosowana do szerokości skrawanych elementów nawierzchni. Przy frezowaniu całej jezdni szerokość bębna skrawającego powinna być co najmniej równa 1200 mm.

Przy dużych robotach frezarki muszą być wyposażone w przenośnik sfrezowanego materiału, podający go z jezdni na środki transportu.

Przy frezowaniu warstw asfaltowych na głębokość ponad 50 mm, z przeznaczeniem odzyskanego materiału do recyklingu na gorąco w otaczarce, zaleca się frezowanie współbieżne, tzn. takie, w którym kierunek obrotów bębna skrawającego jest zgodny z kierunkiem ruchu frezarki. Za zgodą Inżyniera może być dopuszczone frezowanie przeciwbieżne, tzn. takie, w którym kierunek obrotów bębna skrawającego jest przeciwny do kierunku ruchu frezarki. Przy pracach prowadzonych w terenie zabudowanym frezarki muszą, a poza nimi powinny, być zaopatrzone w systemy odpylania. Za zgodą Inżyniera można dopuścić frezarki bez tego systemu:

na drogach zamiejskich w obszarach niezabudowanych,

na drogach miejskich, przy małym zakresie robót.

Wykonawca może używać tylko frezarki zaakceptowane przez Inżyniera. Wykonawca powinien przedstawić dane techniczne frezarek, a w przypadkach jakichkolwiek wątpliwości przeprowadzić demonstrację pracy frezarki, na własny koszt.

## **4. TRANSPORT**

### **4.1. Ogólne wymagania dotyczące transportu**

Ogólne wymagania dotyczące transportu podano w ST D-M-00.00.00 „Wymagania ogólne” pkt 4.

### **4.2. Transport sfrezowanego materiału**

Transport sfrezowanego materiału powinien być tak zorganizowany, aby zapewnić pracę frezarki bez postojów. Materiał może być wywożony dowolnymi środkami transportowymi.

## **5. WYKONANIE ROBÓT**

### **5.1. Ogólne zasady wykonania robót**

Ogólne zasady wykonania robót podano w ST D-M-00.00.00 „Wymagania ogólne” pkt 5.

### **5.2. Wykonanie frezowania**

Nawierzchnia powinna być frezowana do głębokości, szerokości i pochyłeń zgodnych z dokumentacją projektową i ST.

Do frezowania należy użyć frezarek sterowanych elektronicznie, względem ustalonego poziomu odniesienia, zachowując spadki poprzeczne i niweletę drogi. Nawierzchnia powinna być sfrezowana na głębokość projektowaną z dokładnością  $\pm 5$  mm.

Przy lokalnych naprawach polegających na sfrezowaniu nawierzchni przy linii krawężnika (ścieku) uskok wymaga specjalnego oznakowania.

Materiał z frezowania jest własnością Inwestora i zostaje zmagazynowany tymczasowo na budowie do zabudowy wg dokumentacji projektowej.

## 6. KONTROLA JAKOŚCI ROBÓT

### 6.1. Ogólne zasady kontroli jakości robót

Ogólne zasady kontroli jakości robót podano w ST D-M-00.00.00 „Wymagania ogólne” pkt 6.

### 6.2. Częstotliwość oraz zakres pomiarów kontrolnych

Częstotliwość oraz zakres pomiarów dla nawierzchni frezowanej na zimno podano w tablicy 1.

| Lp. | Właściwość nawierzchni | Minimalna częstotliwość pomiarów |
|-----|------------------------|----------------------------------|
| 1   | Równość podłużna       | łata 4-metrową co 20 metrów      |
| 2   | Równość poprzeczna     | -                                |
| 3   | Spadki poprzeczne      | co 50 m                          |
| 4   | Szerokość frezowania   | co 50 m                          |
| 5   | Głębokość frezowania   | na bieżąco, według ST            |

Tablica 1. Częstotliwość oraz zakres pomiarów kontrolnych nawierzchni frezowanej na zimno

#### Równość nawierzchni

Nierówności powierzchni po frezowaniu mierzone łata 4-metrową zgodnie z BN-68/8931-04 [1] nie powinny przekraczać 6 mm.

#### Spadki poprzeczne

Spadki poprzeczne nawierzchni po frezowaniu powinny być zgodne z dokumentacją projektową, z tolerancją  $\pm 0,5\%$ .

#### Szerokość frezowania

Szerokość frezowania powinna odpowiadać szerokości określonej w dokumentacji projektowej z dokładnością  $\pm 5$  cm.

#### Głębokość frezowania

Głębokość frezowania powinna odpowiadać głębokości określonej w dokumentacji projektowej z dokładnością  $\pm 5$  mm.

Powyższe ustalenia dotyczące dokładności frezowania nie dotyczą wyburzenia kilku lub wszystkich warstw nawierzchni przy naprawach kapitalnych. W takim przypadku wymagania powinny być określone w ST w dostosowaniu do potrzeb wynikających z przyjętej technologii naprawy.

## 7. OBMIAR ROBÓT

### Ogólne zasady obmiaru robót

Ogólne zasady obmiaru robót podano w ST D-M-00.00.00 „Wymagania ogólne” pkt 7.

### Jednostka obmiarowa

Jednostką obmiarową jest  $m^2$  (metr kwadratowy).

## 8. ODBIÓR ROBÓT

Ogólne zasady odbioru robót podano w ST D-M-00.00.00 „Wymagania ogólne” pkt 8.

Roboty uznaje się za wykonane zgodnie z dokumentacją projektową, ST i wymaganiami Inżyniera, jeżeli wszystkie pomiary i badania z zachowaniem tolerancji wg pkt 6 dały wyniki pozytywne.

## 9. PODSTAWA PŁATNOŚCI

### Ogólne ustalenia dotyczące podstawy płatności

Ogólne ustalenia dotyczące podstawy płatności podano w ST D-M-00.00.00 „Wymagania ogólne” pkt 9.

### Cena jednostki obmiarowej

Cena wykonania 1 m<sup>2</sup> frezowania na zimno nawierzchni asfaltowej obejmuje:

- prace pomiarowe,
- oznakowanie i zabezpieczenie robót i ich utrzymanie,
- frezowanie,
- tymczasowe składowanie materiału na placu budowy
- transport sfrezowanego materiału na miejsce wskazane przez Inwestora
- przeprowadzenie pomiarów wymaganych w specyfikacji technicznej,
- uporządkowanie terenu rozbiórki.

## 10. PRZEPISY ZWIĄZANE

### Normy

1. BN-68/8931-04 Drogi samochodowe. Pomiar równości nawierzchni planografem i łąką.

## **D - 01.03.02 Przebudowa napowietrznych linii energetycznych przy przebudowie i budowie dróg**

### 1.WSTĘP

#### 1.1. Przedmiot SST

Przedmiotem niniejszej szczegółowej specyfikacji technicznej (SST) są wymagania dotyczące wykonania i odbioru robót związanych z przebudową napowietrznych sieci energetycznych SN i NN które zostaną wykonane w związku z niniejszą inwestycją.

#### 1.2. Zakres stosowania SST

Specyfikacja techniczna jest stosowana jako dokument przetargowy i kontraktowy przy zleceniu i realizacji robót wymienionych w pkt 1.1. zgodnie z SST DM.00.00.00.-Wymagania Ogólne.

#### 1.3. Zakres robót objętych SST

Roboty, których dotyczy specyfikacja obejmują wszystkie czynności umożliwiające i mające na celu wykonanie robót wymienionych w pkt 1.1. zgodnie z SST DM.00.00.00.-Wymagania Ogólne w zakresie zgodnym z dokumentacją projektową. Niniejsza Specyfikacja Techniczna dotyczy przebudowy napowietrznych sieci energetycznych kolidujących z budową drogi.

#### 1.4. Określenia podstawowe

- Elektroenergetyczna linia napowietrzna - urządzenie napowietrzne przeznaczone do przesyłania energii elektrycznej, składające się z przewodów, izolatorów, konstrukcji wsporczych i osprzętu.
- Napięcie znamionowe linii U - napięcie między przewodowe, na które linia jest zbudowana.
- Odległość pionowa - odległość między rzutami pionowymi przedmiotów.
- Odległość pozioma - odległość między rzutami poziomymi przedmiotów.
- Przęsło - linii napowietrznej, zawarta między sąsiednimi konstrukcjami wsporczymi.
- Zwis f - odległość pionowa między przewodem a prostą łączącą punkty zawieszenia przewodu w środku rozpiętości przęsła.
- Słup - konstrukcja wsporcza linii osadzona w gruncie bezpośrednio lub za pomocą fundamentu.
- Obostrzenie linii - szereg dodatkowych wymagań dotyczących linii elektroenergetycznej na odcinku wymagającym zwiększonego bezpieczeństwa (wg warunków podanych w p. 5.8).
- Bezpieczne zawieszenie przewodu na izolatorach liniowych stojących - zawieszenie przy użyciu dodatkowego przewodu zabezpieczającego, zapobiegające opadnięciu przewodu roboczego w przypadku zerwania go w pobliżu izolatora. Rozróżnia się bezpieczne zawieszenie przewodu: przelotowe i odciągowe.
- Przewód zabezpieczający - przewód dodatkowy wykonany z tego samego materiału i o tym samym przekroju co przewód zabezpieczany, przymocowany do przewodu zabezpieczanego przy pomocy złączek.
- Bezpieczne zawieszenie przewodu na łańcuchu izolatorów wiszących - zawieszenie zapobiegające opadnięciu przewodu w przypadku, gdy zerwie się jeden rząd łańcucha. Rozróżnia się bezpieczne zawieszenie przewodu: przelotowe, odciągowe i przelotowo-odciągowe.
- Łańcuch izolatorowy - jeden lub więcej izolatorów wiszących, połączonych szeregowo wraz z osprzętem umożliwiającym przegubowe połączenie izolatorów między sobą, konstrukcji zawieszeniową, z uchwytem przewodu, a w razie potrzeby wyposażony również w osprzęt do ochrony łańcucha przed skutkami łuku elektrycznego.

Przebudowa ul. Szkolnej w Suszcu na odcinku od szkoły podstawowej do skrzyżowania z ul. Polną  
- Szczegółowa Specyfikacja Techniczna-

- Stacja transformatorowa - jest to zespół urządzeń, których głównym zadaniem jest przetwarzanie lub rozdział albo przetwarzanie i rozdział energii elektrycznej.
- Słupowa stacja transformatorowa - jest to stacja, której urządzenia umieszczone są na słupach.
- Miejska stacja transformatorowa - jest to stacja, której urządzenia znajdują się wewnątrz pomieszczenia, przy czym dostęp do tych urządzeń jest możliwy tylko z tego pomieszczenia.
- Skrzyżowanie - występuje wtedy, gdy pokrywają się lub przecinają jakiegokolwiek cz. ci. rzutów poziomych dwóch lub kilku linii elektrycznych albo linii elektrycznej i drogi komunikacyjnej, budowli itp.
- Zbliżenie - występuje wtedy, gdy odległość rzutu poziomego linii elektrycznej od rzutu poziomego innej linii elektrycznej, korony drogi, szyny kolejowej, budowli itp. jest mniejsza niż połowa wysokości zawieszenia najwyżej położonego nie uziemionego przewodu zbliżającej się linii i nie zachodzi przy tym skrzyżowanie.
- Pozostałe określenia podstawowe są zgodne z normami i definicjami podanymi w OSST D-M-00.00.00 „Wymagania ogólne”.

### 1.5. Ogólne wymagania dotyczące robót

Ogólne wymagania dotyczące robót podano w OSST D-M-00.00.00 „Wymagania ogólne”.

## 2. MATERIAŁY

### 2.1. Ogólne wymagania

Ogólne wymagania dotyczące materiałów podano w OSST D-M-00.00.00 „Wymagania ogólne”. Wszystkie zakupione przez Wykonawcę materiały, dla których normy PN i BN przewidują posiadanie zaświadczenia o jakości lub atestu, powinny być zaopatrzone przez producenta w taki dokument. Inne materiały powinny być wyposażone w takie dokumenty na życzenie Inżyniera.

### 2.2. Ustoje i fundamenty

Ustoje i fundamenty konstrukcji wsporczych powinny spełniać wymagania PN-80/B-03322. Należy stosować ustoje i fundamenty ujęte w dokumentacji wykonawczej. Ustoje i fundamenty powinny być zabezpieczone przed działaniem agresywnych gruntów i wód.

### 2.3. Konstrukcje wsporcze

Konstrukcje wsporcze napowietrznych linii elektroenergetycznych powinny wytrzymywać siły pochodzące od zawieszonych przewodów, uzbrojenia i parcia wiatru. Ich budowa powinna być taka, aby w żadnym miejscu naprężenia materiału nie przekraczały dopuszczalnych naprężeń zwykłych, a dla warunków pracy zakłóceńowej lub montażowej - dopuszczalnych naprężeń zwiększonych.

#### 2.3.1. Słupy strunobetonowe

Słupy strunobetonowe powinny spełniać wymagania PN-87/B-03265 i napowietrznych o napięciu znamionowym do 30 kV. Zaleca się stosowanie projektowej mogą być stosowane do linii słupów ujętych w dokumentacji

#### 2.3.2. Poprzeczniki i trzony

Poprzeczniki i trzony izolatorów powinny przenosić obciążenia wynikające z zawieszenia przewodów i parcia wiatru. Zaleca się stosowanie elementów stalowych zabezpieczonych przed korozją przez ocynkowanie na gorąco lub malowanie zgodnie z instrukcją KOR-3A [41].

### 2.4. Osprzęt

Osprzęt przeznaczony do budowy elektroenergetycznych linii napowietrznych powinien spełniać wymagania PN-78/E-06400. O ile SSST i dokumentacja projektowa nie postanawia inaczej osprzęt powinien wykazywać się wytrzymałością mechaniczną nie mniejszą niż część linii, z którą współpracuje oraz powinien być odporny na wpływy atmosferyczne i korozję wg PN-74/E-04500. Części osprzętu przewodzącego prąd powinny być wykonane z materiałów mających przewodność elektryczną zbliżoną do przewodności przewodu oraz powinny mieć zapewnioną dostatecznie dużą powierzchnię styku i dokładność połączenia z przewodem lub innymi częściami przewodzącymi prąd, ponadto powinny być zabezpieczone od możliwości powstawania korozji elektrolitycznej. Do budowy linii należy stosować osprzęt nie powodujący nadmiernego powstawania ulotu oraz strat energii.

### 2.5. Izolatory

Izolatory elektroenergetyczne linii napowietrznych o napięciu znamionowym wyższym niż 1 kV powinny spełniać wymagania PN-76/E-06308.

Izolatory elektroenergetyczne linii napowietrznych o napięciu znamionowym niższym niż 1 kV powinny spełniać wymagania odpowiednich norm przedmiotowych.

Napięcie przebicia izolatorów liniowych powinno być większe od napięcia przeskoku. W liniach o napięciu wyższym niż 1 kV zaleca się stosować izolatory nie przebijalne.

Wytrzymałość przepięciowa izolatorów i łańcuchów izolatorów przy napięciu przemiennym 50 Hz oraz przy udarach piorunowych i łączeniowych - wg PN-81/E-05001.

Jednostkowa droga upływu powierzchniowego izolacji między częścią pod napięciem a częścią uziemioną powinna być nie mniejsza niż wg PN-79/E-06303.

Izolatory dla linii o napięciu do 1 kV pracujące przelotowo lub odciągowo powinny mieć wytrzymałość mechaniczną nie mniejszą niż dwukrotne obciążenia obliczeniowe normalne.

Izolatory stojące, wiszące i łańcuchy izolatorów wiszących powinny spełniać wymagania PN-88/E-06313

## 2.6. Przewody

W elektroenergetycznych liniach napowietrznych powinny być stosowane przewody z materiałów o dostatecznej wytrzymałości na rozciąganie i dostatecznej odporności na wpływy atmosferyczne i chemiczne.

### 2.6.1. Przewody robocze

Zaleca się stosowanie w linii napowietrznej do 1 kV przewody aluminiowe izolowane typu ASXSn, a w linii napowietrznej powyżej 1 kV przewody stalowo -aluminiowe (AFL).

#### Zalecane przekroje przewodów roboczych

| Oznaczenie przewodu | Przekrój przewodu w mm <sup>2</sup> | Napięcie znamionowe linii |
|---------------------|-------------------------------------|---------------------------|
| ASXSn               | min. 16-70                          | 0,4 kV                    |
| AFL6                | 35 - 70                             | 15 kV                     |

## 2.7. Odgromniki

Do ochrony odgromowej linii należy stosować odgromniki ujęte w dokumentacji.

## 2.8. Rozłączniki

Rozłączniki w liniach napowietrznych o napięciu znamionowym wyższym niż 1 kV powinny spełniać wymagania PN-83/E-06107. Zalecany typ to RUN III 24/4.

## 2.9. Cement

Do wykonania ustojów pod słupy dla linii o napięciu znamionowym do 1 kV zaleca się stosowanie cementu portlandzkiego marki 35 bez dodatków, spełniającego wymagania PN-88/B-30000.

Cement powinien być dostarczany w opakowaniach spełniających wymagania BN-88/6731-08 i składowany w suchych i zadaszonych pomieszczeniach.

## 2.10. Kruszywo

Kruszywo do betonu powinno odpowiadać wymaganiom PN-86/B-06712. Zaleca się stosowanie kruszywa grubego o marce nie niższej niż klasa betonu.

## 2.11. Żwir

Żwir pod fundamenty prefabrykowane powinien odpowiadać wymaganiom BN-66/6774-01.

## 3. SPRZĘT

### 3.1. Ogólne wymagania

Wykonawca jest zobowiązany do używania jedynie takiego sprzętu, który nie spowoduje niekorzystnego wpływu na jakość wykonywanych robót, zarówno w miejscu tych robót, jak też przy wykonywaniu czynności pomocniczych oraz w czasie transportu, załadunku i wyładunku materiałów, sprzętu itp. Sprzęt używany przez Wykonawcę powinien uzyskać akceptację Inżyniera. Liczba i wydajność sprzętu powinna gwarantować wykonanie robót zgodnie z zasadami określonymi w dokumentacji projektowej, OSST, SSST i wskazaniach Inżyniera w terminie przewidzianym kontraktem.

### 3.2. Sprzęt do wykonania przebudowy linii napowietrznych

Wykonawca przystępujący do przebudowy elektroenergetycznych linii napowietrznych winien wykazać się możliwością korzystania z maszyn i sprzętu, gwarantujących właściwą jakość robót.

#### Wykaz maszyn i sprzętu

| Nazwa   | a) | b) |
|---|----|----|
| Zestaw wiertniczo-dźwigowy samochodowy ; 800 mm/3 m | x  | x  |
| Koparko-spycharka na podwoziu ciągnika kołowego     |    | x  |
| Pompa przeponowa spalinowa                          |    | x  |
| Prasa hydrauliczna z napędem elektrycznym 100 t     |    | x  |
| Zespół prądowórczy jednofazowy o mocy 2,5 kVA       |    | x  |
| Koparka jednonaczyniowa kołowa                      | x  |    |
| Zagęszczarka wibracyjno-spalinowa                   | x  | x  |
| Wibrator pograżalny                                 | x  | x  |
| Beczkwóz ciągniony                                  | x  | x  |
| Spawarka spalinowa                                  | x  | x  |
| Spalinowy pograżacz uziomów                         | x  | x  |

Przebudowa ul. Szkolnej w Suszcu na odcinku od szkoły podstawowej do skrzyżowania z ul. Polną  
- Szczegółowa Specyfikacja Techniczna-

|   |   |   |
|---|---|---|
| Sprężarka powietrza przewoźna spalinowa 4-5                   | X | X |
| m3/min.   | X | X |
| Wkrętak pneumatyczny  | X | X |
| Prasa hydrauliczna z nap dem spalinowym - 100 t               | X | X |
| Ben hamulcowy 5-10 t  | X | X |
| Podnośnik montażowy hydrauliczny z nap dem spalinowym - 100 t | X | X |
| Ciągnik gaśnicowy 100 KM                                      | X | X |
| Ciągnik kołowy 40-50 KM                                       |   | X |

a)-do wykonania linii napowietrznej do 1 kV, b)-do wykonania linii napowietrznej 15 kV.

#### 4. TRANSPORT

##### 4.1. Ogólne wymagania

Wykonawca jest zobowiązany do stosowania jedynie takich środków transportu, które nie wpłyną niekorzystnie na jako wykonywanych robót. Liczba środków transportu powinna gwarantować prowadzenie robót zgodnie z zasadami określonymi w dokumentacji projektowej, OST, SST i wskazaniach Inżyniera, w terminie przewidzianym kontraktem.

##### 4.2. Środki transportu

Wykonawca przystępujący do wykonania przebudowy napowietrznych linii elektroenergetycznych powinien wykazywać się możliwością korzystania ze środków transportu.

##### Wykaz środków transportu

| Nazwa                                    | a) | b) |
|--|----|----|
| Żuraw samochodowy                        | x  | x  |
| Samochód skrzyniowy                      | x  | x  |
| Samochód specjalny z platform i balkonem | x  |    |
| Przyczepa dłuźycowa                      | x  |    |
| Przyczepa skrzyniowa                     |    | x  |
| Ciągnik siodłowy z naczep                |    | x  |
| Samochód dostawczy                       | x  |    |

a)-do wykonania linii napowietrznej do 1 kV, b)-do wykonania linii napowietrznej 15kV.

Na środkach transportu przewożone materiały powinny być zabezpieczone przed ich przemieszczaniem i układane zgodnie z warunkami transportu wydanymi przez ich wytwórcę.

#### 5. WYKONANIE ROBÓT

##### 5.1. Przebudowa linii

Przy przebudowie i budowie dróg, występujące elektroenergetyczne linie napowietrzne, które nie spełniają wymaga normy powinny być przebudowane.

Metoda przebudowy uzależniona jest od warunków technicznych wydawanych przez użytkownika tych obiektów. Warunki te określają ogólne zasady przebudowy i okres, w którym możliwe jest odłączenie napięcia w linii przebudowywanej.

Wykonawca powinien opracować i przedstawić do akceptacji Inżynierowi harmonogram robót, zawierający uzgodnione z użytkownikiem okresy wyłączenia napięcia w przebudowywanych urządzeniach.

Jeżeli dokumentacja projektowa nie przewiduje inaczej to kolidujące napowietrzne linie elektroenergetyczne należy przebudowywać zachowując następującą kolejno robót:

-wybudowanie nowego nie kolidującego z drogą odcinka linii posiadającego parametry nie gorsze od linii przebudowywanej,

-wyłączenie napięcia zasilającego linię przebudowywaną, wykonanie podłączenia nowego odcinka linii z istniejącym poza obszarem kolizji z drogą, zdemontowanie kolizyjnego odcinka linii.

Przebudowę linii należy wykonywać zgodnie z normami i przepisami budowy oraz z przepisami o bezpieczeństwie i higienie pracy.

##### 5.2. Demontaż linii

Demontaż kolizyjnych odcinków linii napowietrznych należy wykonywać zgodnie z dokumentacją projektową i SSST oraz zaleceniami użytkownika tych urządzeń. Wykonawca ma obowiązek wykonania demontażu linii w taki sposób, aby elementy urządzeń demontowanych nie zostały zniszczone i znajdowały się w stanie poprzedzającym ich demontaż. W przypadku niemożności zdemontowania elementów urządzeń bez ich uszkodzenia, Wykonawca powinien powiadomić o tym Inżyniera i uzyskać od niego zgodę na ich uszkodzenie lub zniszczenie. W szczególnych przypadkach Wykonawca może pozostawić elementy konstrukcji bez ich demontażu (np. fundamenty), o ile uzyska na to zgodę Inżyniera.

Wszelkie wykopy związane z demontażem słupów i fundamentów powinny być zasypane gruntem zagęszczanym warstwami co 20 cm i wyrównane do poziomu istniejącego terenu. Wykonawca zobowiązany jest do przekazania, nieodpłatnie, wszystkich materiałów pochodzących z demontażu Zamawiającemu, do wskazanego przez niego miejsca.

### 5.3. Wykopy pod słupy i fundamenty

Przed przystąpieniem do wykonywania wykopów, Wykonawca ma obowiązek sprawdzenia zgodności rzędnych terenu z danymi w dokumentacji projektowej oraz oceny warunków gruntowych. Metoda wykonywania wykopów powinna być dobrana w zależności od ich wymiarów, ukształtowania terenu oraz rodzaju gruntu. Jeśli dokumentacja projektowa nie przewiduje inaczej, to wszędzie tam, gdzie jest to możliwe, należy wykopy pod słupy i fundamenty prefabrykowane wykonywać przy zastosowaniu zestawu wiertniczego na podwoziu samochodowym. Należy zwrócić uwagę, aby nie była naruszona struktura gruntu dna wykopu, a wykop był zgodny z PN-68/B-06050.

### 5.4. Montaż fundamentów prefabrykowanych

Fundamenty prefabrykowane stalowych słupów linii napowietrznych powinny być montowane zgodnie z instrukcją montażu dla konkretnych typów fundamentów.

Fundamenty powinny być ustawiane dźwigiem na 10 cm warstwie betonu B10, spełniającego wymagania PN-88/B-06250 lub 15 cm warstwie zagęszczonego wiru z wykorzystaniem ram montażowych ustalających jednoznacznie ich wzajemne położenie. Ramy montażowe powinny odpowiadać rodzajowi i serii słupów, dla których montowane są fundamenty.

Przed zasypaniem fundamentów należy sprawdzić poziom i rzędne kotew fundamentowych. Maksymalne odchylenie płaszczyzny kotew od poziomu nie powinno przekroczyć 1:1000 z dopuszczalną tolerancją rzędnej posadowienia  $\pm 2$  cm.

Fundamenty usytuowane w środowiskach wód i gruntów agresywnych powinny być odpowiednio zabezpieczone w zależności od rodzaju środowiska. Fundamenty należy zasypywać gruntem bez zanieczyszczeń organicznych z zagęszczeniem warstwami grubo ci 20 cm.

### 5.5. Montaż słupów żelbetowych i strunobetonowych

Słupy żelbetowe i strunobetonowe należy montować na podłożu wyrównanym w pozycji poziomej. W zależności od warunków pracy, słupy w ich części podziemnej należy wyposażyć w belki ustojowe. Dla słupów, których dokumentacja projektowa nie przewiduje belek ustojowych, wykopy pod podziemne części słupów należy wypełniać zaprawą cementową, której skład i właściwości zaakceptuje Inżynier. W tym przypadku otwory pod słupy powinny być wiercone.

Nie wolno stosować ww. metody dla posadowień słupów figurowych (rozkracznych, z podporą itp.), których ustoje pracują na wrywanie lub wciskanie. Połączenia stalowe elementów ustojowych powinny być chronione przed korozją przez malowanie lakierem asfaltowym spełniającym wymagania BN-78/6114-32. Stawianie słupów powinno odbywać się za pomocą sprzętu mechanicznego przestrzegając zasad określonych w „Instrukcji bezpiecznej pracy w energetyce”. Odchyłka osi słupa od pionu, po jego ustawieniu, nie może być większa niż 0,001 wysoko ci słupa.

### 5.6. Montaż przewodów

#### 5.6.1 Wymagania ogólne

Przewody podlegające działaniu siły naciągu należy tak łączyć lub tak zawieszać na konstrukcji wsporczej, aby wytrzymało złącza lub miejsca uchwycenia przewodu wynosiła dla przewodów wielodrutowych co najmniej 90% wytrzymało ci przewodu.

Przewody należy łączyć złączkami. Zamocowanie przewodu do izolatora powinno być takie, aby nie osłabiało jego wytrzymałości. Zależnie od funkcji, jaką spełnia konstrukcja wsporcza oraz od jej wytrzymałości, należy stosować zawieszenie przewodu przelotowe lub odciążowe, a w przypadkach wymagających zwiększenia pewności umocowania przewodu - przelotowe bezpieczne lub odciążowe bezpieczne.

Napężenie w przewodach nie powinno przekraczać :

dopuszczalnego napężenia normalnego - jeżeli przeszło linii nie podlega obostrzeniu

1 lub 2 stopnia,

dopuszczalnego napężenia zmniejszonego - jeżeli przeszło podlega obostrzeniu

3 stopnia.

Zabrania się regulować napężenia w przewodzie przez zmianę długości linki rozkręcaniem lub skręcaniem. Dopuszcza się stosowanie przy budowie linii zmniejszonych zwisów lub poddawanie przewodu przed montażem zwiększonemu napężeniu, ze względu na możliwość powiększenia zwisu spowodowanego pęczaniem aluminium.

Zabezpieczenie przewodów od drgań należy wykonywać w liniach o napięciu znamionowym 60 kV i wyższym przez stosowanie urządzeń tłumiących. Zawieszenie przelotowe przewodu roboczego należy stosować na izolatorach stojących - w przypadku, gdy siły naciągów przewodów w przęsłach są po obu stronach izolatora jednakowe lub gdy różnica naciągów jest nieznaczna, na łańcuchach izolatorów wiszących - w przypadku, gdy łańcuch nie podlega sile naciągu lub gdy naciąg jest nieznaczny.

Zawieszenie przelotowe powinno być tak wykonane, aby przy wystąpieniu znaczniejszej siły wzdłuż przewodu, mogącej grozić uszkodzeniem konstrukcji wsporczej, przewód przesunął się w miejscu zawieszenia albo wyslizgnął z uchwytu lub aby umocowanie przewodu zerwało się, nie dopuszczając w ten sposób do skutków powstałej siły.

Zawieszenie odciążowe przewodu roboczego należy stosować w przypadku, gdy siły naciągu przewodów w przęsłach są niejednakowe.

Zawieszenie odciążowe powinno wytrzymywać

co najmniej 90% siły zrywającej przewód.

Zawieszenie przewodu odciążowego na konstrukcji wsporczej może być przelotowe lub odciążowe. Wybór sposobu zawieszenia powinien być zależny od wytrzymałości konstrukcji wsporczej.

#### 5.6.2. Odległość przewodów od powierzchni ziemi

Najmniejsze dopuszczalne odległości pionowe przewodów elektroenergetycznych, będących pod napięciem, przy największym zwisie normalnym na całej długości linii napowietrznej z wyjątkiem przęseł krzyżujących drogi lądowe i wodne oraz obiekty, od powierzchni ziemi powinny wynosić :

dla linii do 1 kV - 5,00 m,

dla linii 15 kV - 5,10 m

### 5.7. Obostrzenia

W zależności od ważności obiektu, z którym elektroenergetyczna linia napowietrzna krzyżuje się lub do którego się zbliża, w odcinkach linii na skrzyżowaniach i zbliżeniach należy stosować obostrzenia 1, 2 lub 3 stopnia. Przy obostrzeniu linii dodatkowe wymagania dotyczą słupów, przewodów, izolatorów, zawieszenia przewodów i ich mocowania wg warunków podanych w p. 5.7.1 - 5.7.5.



### 5.7.1. Słupy

Przy obostrzeniu 1 stopnia mogą być stosowane słupy jak dla linii bez wykonywanych obostrzeń. Przy obostrzeniu 2 stopnia należy stosować słupy skrzyżowaniowe, odporowe, odporowo-narożne lub krańcowe.

Przy obostrzeniu 3 stopnia należy stosować słupy jak dla 2 stopnia, a w przypadku słupów zlokalizowanych wewnątrz odcinka skrzyżowania, równie słupy jak dla linii bez obostrzeń.

### 5.7.2. Przewody

Przy obostrzeniu 2 i 3 stopnia zabrania się stosowania przewodów AL wg PN-74/E-90082 i AFL wg PN-74/E-90083 o przekroju mniejszym niż 25 mm<sup>2</sup>. Ponadto zabrania się łączenia przewodów i odgałęziania się od nich w przeszle obostrzeniowym. Przy obostrzeniu 3 stopnia należy podczas montażu stosować naprężenia zmniejszone.

### 5.7.3 Izolatory

Przy obostrzeniu 1 stopnia mogą być stosowane izolatory jak dla linii bez obostrzeń. Obostrzenie 2 lub 3 stopnia uzyskuje się przez stosowanie dodatkowych izolatorów - w przypadku izolatorów stojących, dwu- lub trójrzędowych łańcuchów - w przypadku izolatorów wiszących.

### 5.7.4. Zawieszenie przewodów

W przypadku linii z izolatorami stojącymi: dla 1 stopnia obostrzenia, należy stosować przewód zabezpieczający przymocowany do tego samego izolatora, na którym jest zawieszony przewód roboczy, dla 2 i 3 stopnia należy stosować przewód zabezpieczający przymocowany do dodatkowego izolatora lub zawieszenie na izolatorze odciągowym szpulowym.

W przypadku linii z łańcuchami izolatorów wiszących dla 2 i 3 stopnia obostrzenia, należy stosować zawieszenie bezpieczne przelotowe, odciągowe lub przelotowo-odciągowe.

### 5.7.5. Uchwylenie przewodu

Dla 2 i 3 stopnia obostrzenia należy stosować taki rodzaj wiązania, aby przewód w razie zerwania się w przeszle sąsiednim mógł się przesunąć na odległość uwarunkowaną dopuszczalną odległością przewodu od obiektu.

### 5.8. Tablice ostrzegawcze i informacyjne

Na słupach elektroenergetycznych linii napowietrznych o napięciu wyższym niż 1 kV należy umieszczać w widocznym miejscu, na wysokości od 1,5 do 2 m nad ziemią tablice ostrzegawcze wg PN-88/E-08501. Słupy wszystkich linii elektroenergetycznych powinny być zaopatrzone w trwałe znaki lub tablice numeracyjne. Tablice numeracyjne na słupach linii o napięciu 110 kV i wyższym powinny oprócz numeru zawierać także symbol linii. W liniach wielotorowych o napięciu wyższym niż 1 kV, na każdym słupie powinno być oznaczenie toru. Tablice informacyjne powinny być wykonane wg rysunków zamieszczonych w typowych katalogach budowanych linii.

### 5.9. Ochrona odgromowa

Ochronę odgromową linii elektroenergetycznych napowietrznych należy wykonać zgodnie z Zarządzeniem Ministra Górnictwa i Energetyki oraz Ministra Budownictwa i Przemysłu Materiałów Budowlanych.

### 5.10. Uziemienia ochronne

Uziemieniu ochronnemu w liniach o napięciu wyższym niż 1 kV podlegają :

-słupy stalowe i betonowe ustawione w odległości mniejszej niż 20 m od granicy pasa drogowego publicznej drogi kołowej,

-słupy stalowe i betonowe ustawiane na terenach zwartej zabudowy lub o zabudowie rozproszonej, w odległości mniejszej niż 50 m od zamieszkałych budynków,

-uzbrojenia stalowe (trzony izolatorów stojących, wieszaki izolatorów wiszących, poprzeczniki stalowe) słupów drewnianych w przypadku, gdy sąsiadują bezpośrednio z odcinkiem linii o obostrzeniu 2 lub 3 stopnia i jeżeli co najmniej jeden słup w tym odcinku lub na jego krańcach jest stalowy lub betonowy, a jego poprzecznik jest wykonany z materiału przewodzącego.

Uziemieniu ochronnemu podlegają we wszystkich liniach metalowe części urządzeń znajdujące się w linii (np. urządzenia do wyłączania odłączników słupowych, pomosty montażowe, korpusy żeliwne głowic słupowych), urządzenia oświetlenia zewnętrznego, przy czym w sieci elektroenergetycznej o napięciu znamionowym do 1 kV, w której zastosowano zerowanie, wymienione części należy zerować.

Nie należy wykorzystywać strun stalowych słupów z betonu sprężonego jako przewodów uziemiających. W słupach żelbetowych z betonu niesprężonego można zbrojenie wykorzystywać jako przewody uziemiające pod warunkiem ciągłości elektrycznej i dostatecznej wytrzymałości termicznej zbrojenia na prądy zwarcia doziemnego.

Uziemienia ochronne należy wykonywać zgodnie z Rozporządzeniem Ministra Przemysłu w sprawie warunków technicznych, jakim powinny odpowiadać urządzenia elektroenergetyczne w zakresie ochrony przeciwporażeniowej.

### 5.11. Skrzyżowania i zbliżenia linii napowietrznych z drogami kołowymi

Linie elektroenergetyczne na skrzyżowaniach i zbliżeniach z drogami kołowymi należy tak prowadzić i wykonywać, aby nie powodowały przeszkód i trudności w ruchu kołowym i pieszym oraz w należyтым utrzymaniu dróg i na warunkach podanych w zezwoleniu zarządu drogi na prowadzenie robót w pasie drogowym.

W przypadku skrzyżowania lub zbliżenia z drogą kołową w linii należy zastosować obostrzenia.

#### Stopień obostrzenia linii napowietrznych na skrzyżowaniu z drogą

|                 |   |                  |
|-----------------|---|------------------|
| Kategoria drogi | Linia napowietrzna o napięciu znamionowym |                  |
|                 | do 1 kV                                   | wyższym niż 1 kV |

Przebudowa ul. Szkolnej w Suszcu na odcinku od szkoły podstawowej do skrzyżowania z ul. Polną  
- Szczegółowa Specyfikacja Techniczna -

|   |   | skrzyżowanie | zbliżenie | skrzyżowanie | zbliżenie |
|---|---|--------------|-----------|--------------|-----------|
| Droga ogólnodostępna gminna lub lokalna miejska | 0 | 0            | 1         | 1            |           |
| Droga ogólnodostępna krajowa lub wojewódzka     | 1 | 0            | 2         | 1            |           |
| Droga ekspresowa lub autostrada                 | 1 | 0            | 3         | 1            |           |

Napowietrzne linie elektroenergetyczne przebiegające wzdłuż pasów drogowych poza obszarem zabudowanym, powinny być usytuowane poza granicami pasa drogowego, w odległości co najmniej 5 m od granicy pasa, chyba że zarząd drogi wyrazi zgodę na odstępstwo od tej zasady.

W szczególnie uzasadnionych wypadkach, napowietrzne linie elektroenergetyczne mogą być budowane w pasie drogowym na warunkach określonych w ustawie o drogach publicznych:

- na terenach zalewowych,
- na skarpach nasypów drogowych, z wyjątkiem nasypów spełniających jednocześnie funkcje wałów przeciwpowodziowych, a w braku takiej możliwości na krawędzi korony drogi,
- na terenach górskich i zalesionych w pasie drogowym poza koroną drogi.

Na każde skrzyżowanie napowietrznej linii elektroenergetycznej z drogą wymagane jest zezwolenie zarządu drogowego.

Należy tak wykonywać skrzyżowanie linii elektroenergetycznej z drogą, aby kąt skrzyżowania był nie mniejszy niż 45°, a przęsła skrzyżowań z obostrzeniem 3 stopnia były ograniczone słupami odporowymi, odporowo-narożnymi lub krańcowymi.

Minimalna odległość przewodów linii napowietrznej pod napięciem od powierzchni dróg publicznych, przy największym zwisie normalnym, powinna wynosić :

- dla linii do 1 kV - 6,00 m,
- dla linii 15 kV - 7,10 m,

W szczególnych wypadkach, np. na drogach gdzie odbywa się ruch pojazdów ponadnormatywnych, zarząd drogowy może zwiększyć minimalne odległości przewodów od powierzchni drogi.

#### 5.12. Skrzyżowania i zbliżenia linii napowietrznych z wiaduktami i mostami

Linie elektroenergetyczne na skrzyżowaniach i zbliżeniach z wiaduktami i mostami należy tak prowadzić i wykonywać, aby zakładanie, istnienie i utrzymanie linii nie powodowało przeszkód w ruchu, utrzymaniu i obsłudze tych budowli.

Budowa nowych linii napowietrznych na odcinku skrzyżowania lub zbliżenia z mostami lub wiaduktami, wymaga akceptacji zarządu drogowego, zgodnie z ustawą o drogach publicznych.

Zabrania się prowadzenia linii napowietrznych pod wiaduktami i mostami. Dopuszcza się prowadzenie linii nad tymi obiektami tylko w przypadku wiaduktów i mostów istniejących, zachowując obostrzenia i odległości przewodów od powierzchni jezdni jak dla dróg komunikacyjnych. Przęsła linii przechodzące wzdłuż wiaduktów i mostów powinny mieć stopień obostrzenia taki, jak w przypadku zbliżenia z drogą komunikacyjną.

#### 5.13. Prowadzenie linii napowietrznych przez tereny leśne i w pobliżu drzew

Odległość przewodu linii napowietrznej od każdego punktu korony drzewa mierzona w dowolnym kierunku, przy bezwietrznej pogodzie oraz dowolnym zwisie normalnym, powinna wynosić co najmniej

- dla linii do 1 kV- 1,00 m,
- dla linii 15 kV- 2,60 m,

Odległości przewodów od koron drzew powinny być ustalone na podstawie aktualnych wymiarów koron, z uwzględnieniem 5-letniego przyrostu właściwego dla gatunku i siedliska drzewa. Odległości te należy powiększyć co najmniej o 1 m w przypadku zbliżenia przewodów do drzew owocowych lub ozdobnych podlegających przycinaniu, przy czym należy uwzględnić długość narzędzi ogrodniczych.

### 6. KONTROLA JAKOŚCI ROBÓT

#### 6.1. Ogólne zasady kontroli jakości robót

Ogólne zasady kontroli jakości robót podano w OSST D-M-00.00.00 „Wymagania ogólne”. Celem kontroli jest stwierdzenie osiągnięcia założonej jakości wykonywanych robót przy przebudowie napowietrznych linii elektroenergetycznych i stacji transformatorowych. Wykonawca ma obowiązek wykonania pełnego zakresu badań na budowie w celu wskazania Inżynierowi zgodności dostarczonych materiałów i realizowanych robót z dokumentacją projektową, OSST, SSST i PZJ. Materiały posiadające atest producenta stwierdzający ich pełną zgodność z warunkami podanymi w specyfikacjach, mogą być przez Inżyniera dopuszczone do użycia bez badań. Przed przystąpieniem do badania, Wykonawca powinien powiadomić Inżyniera o rodzaju i terminie badania. Po wykonaniu badania, Wykonawca przedstawia na piśmie wyniki badań do akceptacji Inżyniera.

Wykonawca powiadamia pisemnie Inżyniera o zakończeniu każdej roboty zanikającej, którą może kontynuować dopiero po stwierdzeniu przez Inżyniera i ewentualnie przedstawiciela, odpowiedniego dla danego terenu Zakładu Energetycznego - założonej jakości.

#### 6.2. Badania przed przystąpieniem do robót

Przed przystąpieniem do robót, Wykonawca powinien uzyskać od producentów zaświadczenia o jakości lub atesty stosowanych materiałów. Do materiałów, których badania powinien przeprowadzić Wykonawca, należą materiały do wykonania fundamentów „na mokro” i ustojów słupów. Uwzględniając nieskomplikowany charakter robót fundamentowych, na wniosek Wykonawcy, Inżynier może zwolnić go z potrzeby wykonania badań materiałów dla tych robót.

Na żądanie Inżyniera, należy dokonać testowania sprzętu posiadającego możliwość nastawienia mechanizmów regulacyjnych. W wyniku badań

testujących należy przedstawić Inżynierowi świadectwa cechowania.

### **6.3. Badania w czasie wykonywania robót**

#### **6.3.1. Wykopy pod fundamenty**

Sprawdzeniu podlega lokalizacja wykopów, ich wymiary oraz ewentualne zabezpieczenie ścianek przed osypywaniem się ziemi. Wykopy powinny być tak wykonane, aby zapewnione było w nich ustawienie fundamentów lub ustojów, których lokalizacja i rzędne posadowienia były zgodne z dokumentacją projektową.

#### **6.3.2. Fundamenty i ustoje**

Program badań powinien obejmować sprawdzenie kształtu i wymiarów, wyglądu zewnętrznego oraz wytrzymałości. Parametry te powinny być zgodne z wymaganiami zawartymi w dokumentacji projektowej oraz wymaganiami PN-80/B-03322 i PN-73/B-06281.

Ponadto należy sprawdzić usytuowanie fundamentów w planie i rzędne posadowienia. Po zasypaniu fundamentów lub wykonaniu ustojów ziemnych, należy sprawdzić stopień zagęszczenia gruntu, który powinien wynosić co najmniej 0,85 wg BN-72/8932-01.

#### **6.3.3. Słupy żelbetowe i strunobetonowe**

Słupy po zmontowaniu i ustawieniu w pozycji pracy podlegają sprawdzeniu w zakresie:

- c) lokalizacji,
- d) kompletności wyposażenia i prawidłowości montażu,
- e) dokładności ustawienia słupów w pionie i kierunku - tolerancja wykonania wg p. 5.4,
- f) stanu antykorozyjnych powłok ochronnych konstrukcji stalowych i osprzętu,
- g) zgodności posadowienia z dokumentacją projektową.

#### **6.3.4. Zawieszenie przewodów**

Podczas montażu przewodów należy sprawdzić jakość połączeń zamontowanych izolatorów i osprzętu oraz przeprowadzić kontrolę wartości naprężeń zawieszanych przewodów.

Naprężenia nie powinny przekraczać dopuszczalnych wartości normalnych (jeżeli przeszło linii nie podlega obostrzeniu albo podlega obostrzeniu I lub 2 stopnia) i zmniejszonych (przy 3 stopniu obostrzenia). Wartości tych naprężeń dla poszczególnych rodzajów przewodów i typów linii należy przyjąć z dokumentacji projektowej lub SSSST.

W liniach o napięciu znamionowym 60 kV i wyższym należy sprawdzić zabezpieczenia przed skutkami drgań mechanicznych przewodów (wykonanie pętli tłumiących). Po wybudowaniu linii należy sprawdzić wysokości zawieszonych przewodów nad obiektami krzyżującymi. Przewody nie powinny być zawieszane niżej niż podano w p. 5.7 i 5.12 przy spełnieniu odpowiednich warunków, zamieszczonych w dokumentacji projektowej i odpowiednich normach.

#### **6.3.5. Instalacja przeciwporażeniowa**

Podczas wykonywania uziomów taśmowych należy wykonać pomiar głębokości ułożenia bednarki, stanu połączeń spawanych, a po zasypaniu wykopu, sprawdzenie stopnia zagęszczenia gruntu, który powinien osiągnąć co najmniej 0,85 wg BN-72/8932-01 [32]. Po wykonaniu uziomów ochronnych należy wykonać pomiary ich rezystancji. Wartości pomierzonych rezystancji powinny być mniejsze lub co najmniej równe wartościom podanym w dokumentacji projektowej.

### **6.4. Badania po wykonaniu robót**

W przypadku zadowalających wyników pomiarów i badań wykonanych przed i w czasie wykonywania robót, na wniosek Wykonawcy, Inżynier może wyrazić zgodę na nie wykonywanie badań po wykonaniu robót.

## **7. OBMIAR ROBÓT**

Ogólne wymagania dotyczące obmiaru robót podano w OSST D-M-00.00.00 „Wymagania ogólne”. Obmiaru robót dokonać należy w oparciu o dokumentację projektową i ewentualnie dodatkowe ustalenia, wyniki w czasie budowy, akceptowane przez Inżyniera. Jednostką obmiarową dla elektroenergetycznej linii napowietrznej jest kilometr, a dla stacji transformatorowej sztuka.

## **8. ODBIÓR ROBÓT**

Ogólne wymagania dotyczące odbioru robót podano w OSST D-M-00.00.00 „Wymagania ogólne”.

Przy przekazywaniu linii napowietrznej do eksploatacji, Wykonawca zobowiązany jest dostarczyć Zamawiającemu następujące dokumenty:

- a) projektową dokumentację powykonawczą,
- b) geodezyjną dokumentację powykonawczą,
- c) protokoły z dokonanych pomiarów,
- d) protokoły odbioru robót zanikających,
- e) ewentualną ocenę robót wydaną przez Zakład Energetyczny.

## **9. PODSTAWA PŁATNOŚCI**

Ogólne wymagania dotyczące podstawy płatności podano w OSST D-M-00.00.00 „Wymagania ogólne”. Płatność za km linii należy przyjmować

Przebudowa ul. Szkolnej w Suszcu na odcinku od szkoły podstawowej do skrzyżowania z ul. Polną  
- Szczegółowa Specyfikacja Techniczna-

zgodnie z obmiarem i oceną jakości użytych materiałów i wykonanych robót na podstawie wyników pomiarów i badań kontrolnych.

Cena jednostkowa wykonanych robót obejmuje:

- f) roboty przygotowawcze,
- g) oznakowanie robót,
- h) przygotowanie, dostarczenie i wbudowanie materiałów,
- i) odłączenie i demontaż kolidującego odcinka linii lub stacji transformatorowej,
- j) połączenie linii lub stacji do sieci, zgodnie z dokumentacją projektową, wykonanie inwentaryzacji lokalizacji słupów napowietrznych linii.

## 10. PRZEPISY ZWIĄZANE

Instalacje elektryczne i teletechniczne w obiektach budowlanych powinny spełniać wymagania techniczno-budowlane określone w ustawach i rozporządzeniach wykonawczych do tych ustaw oraz w normach wprowadzonych do obowiązkowego stosowania. Poniżej wymieniono najważniejsze dokumenty prawne określające te wymagania.

### 10.1. Ustawy i rozporządzenia

1. Ustawa „Prawo budowlane” z 7 lipca 1994 r. (tekst jednolity – Dz. U. z 2000 r., Nr 106, poz. 1126), 2. Ustawa z 27 marca 2003 r. o zmianie ustawy Prawo budowlane oraz o zmianie niektórych ustaw (Dz. U. z 2003 r., Nr 80, poz. 718),
3. Ustawa z 3 kwietnia 1993 r. o badaniach i certyfikacji (Dz. U. Nr 55, poz. 250 z późn. zm.),
4. Ustawa z 12 września 2002 r. o normalizacji (Dz. U. Nr 169, poz. 1386),
5. Ustawa „Prawo Energetyczne” z 10 kwietnia 1997 r. (tekst jednolity: Dz. U. z 2003 r. Nr 153, poz. 1504). 6. Ustawa „Prawo Energetyczne” obowiązująca od 5 grudnia 1997 r. postanawia, że eksploatacja urządzeń i spełnieniu wymagań ochrony środowiska, zgodności z wymaganiami odrębnych przepisów, a zwłaszcza przepisów prawa budowlanego, o ochronie przeciwpożarowej, o dozorcze technicznym, o ochronie dóbr kultury, o muzeach oraz Polskich Norm wprowadzonych do obowiązkowego stosowania.
7. Rozporządzenie MGPIB z 19 grudnia 1994 r. w sprawie aprobat i kryteriów technicznych dotyczących
8. Rozporządzenie MSWiA z sierpnia 1998 r. w sprawie aprobat i kryteriów technicznych oraz jednostkowego stosowania wyrobów budowlanych (Dz. U. Nr 107, poz. 679).
9. Rozporządzenie MI z 3 marca 2003 r., w sprawie ksi ki obiektu budowlanego (Dz. U. Nr 120, poz. 1134).
10. Rozporządzenie Ministra Spraw Wewnętrznych i Administracji z dnia 16 czerwca 2003 r. w sprawie ochrony przeciwpożarowej budynków, innych obiektów budowlanych i terenów (Dz. U. Nr 121, poz. 1138).
11. Rozporządzenie Ministra Infrastruktury z dnia 3 marca 2003 r. w sprawie szczegółowego zakresu i formy projektu budowlanego (Dz. U. Nr 120, poz. 1133).
12. Rozporządzenie Ministra Gospodarki z 25 września 2000 r. (Dz. U. Nr 85, poz. 957) określające m.in. warunki przyłączenia podmiotów do sieci elektroenergetycznych oraz standardy jakościowe obsługi odbiorców.
13. Rozporządzenie Ministra Rozwoju Regionalnego i Budownictwa z 13 lipca 2001 r. w sprawie metod kosztorysowania obiektów i robót budowlanych (Dz. U. Nr 80, poz. 867).
14. Ustawa z 21 lipca 2000 r. „Prawo telekomunikacyjne” (Dz. U. Nr 73, poz. 852).
15. Zarządzenie Ministra Łączności z 2 września 1997 r., w sprawie warunków jakim powinny odpowiadać linie i urządzenia telekomunikacyjne oraz urządzenia do przesyłania płynów lub gazów w razie ich skrzyżowania się lub zbliżenia. (M.P. Nr 59, poz. 567).

### 10.2. Normy

8. PN-61/E-01002 Przewody elektryczne. Podział i oznaczenia.
9. PN-84/E-02051 Izolatory elektroenergetyczne. Nazwy, określenia, podział i oznaczenie.
10. PN-74/E-04500 Osprzęt linii elektroenergetycznych. Powłoki ochronne cynkowe zanurzeniowe chromianowane.
  - a) PN-81/E-05001 Urządzenia elektroenergetyczne wysokiego napięcia. Znamionowe napięcia probiercze izolacji.
5. PN-E-05100-1 Elektroenergetyczne linie napowietrzne. Projektowanie i budowa. Linie prądu przemiennego z przewodami roboczymi gołymi.
43. PN-83/E-06040 Transformatory energetyczne. Ogólne wymagania i badania.
44. PN-81/E-06101 Odgromniki zaworowe prądu przemiennego. Ogólne wymagania i badania.
45. PN-72/E-06102 Odgromniki wydmuchowe prądu przemiennego.
46. PN-83/E-06107 Odłączniki i uziemniki wysokonapięciowe prądu przemiennego. Ogólne wymagania i badania
  - PN-79/E-06303 Narazienie zabrudzeniowe izolacji napowietrznej i dobór izolatorów do warunków zabrudzeniowych.
    - a) PN-76/E-06308 Elektroenergetyczne izolatory wysokonapięciowe. Izolatory liniowe. Ogólne wymagania i badania.
39. PN-88/E-06313 Dobór izolatorów liniowych i stacyjnych pod względem wytrzymałości mechanicznej.
  1. PN-78/E-06400 Osprzęt linii napowietrznych i stacji. Ogólne wymagania i badania.
  2. PN-88/E-08501 Urządzenia elektryczne. Tablice i znaki bezpieczeństwa.
  3. PN-74/E-90082 Elektroenergetyczne przewody gołe. Przewody aluminiowe.
  4. PN-74/E-90083 Elektroenergetyczne przewody gołe. Przewody stalowo-aluminiowe.
  5. PN-82/E-91000 Elektroenergetyczne izolatory niskonapięciowe. Izolatory liniowe. Ogólne wymagania i badania.
  - PN-82/E-91001 Elektroenergetyczne izolatory niskonapięciowe. Izolatory liniowe szpulowe o napięciu znamionowym do 1000 V.
  - PN-82/E-91036 Elektroenergetyczne izolatory niskonapięciowe. Izolatory liniowe stojące.
  1. PN-83/E-91040 Izolatory wysokonapięciowe. Izolatory liniowe stojące pionowe typu LWP.
  2. PN-82/E-91059 Elektroenergetyczne izolatory wysokonapięciowe. Izolatory liniowe wiszące

9. pionowe typu LP 60.  
PN-86/E-91111 Elektroenergetyczne izolatory wysokonapięciowe. Izolatory liniowe długopniowe typu LPZ75/27W i LPZ85/27W.
- PN-84/B-03205 Elektroenergetyczne linie napowietrzne. Stalowe konstrukcje wsporcze. Obliczenia statyczne i projektowanie.
- PN-87/B-03265 Elektroenergetyczne linie napowietrzne. Żelbetowe i sprężone konstrukcje

## 01.03.03. Przebudowa linii telekomunikacyjnej napowietrznej

### 1. WSTĘP

#### 1.1. Przedmiot Specyfikacji

Przedmiotem niniejszej Specyfikacji są wymagania dotyczące wykonania i odbioru robót związanych z przebudową linii telekomunikacyjnych napowietrznych z podwieszonymi kablami samonośnymi, przy niniejszej inwestycji.

#### 1.2. Zakres stosowania Specyfikacji

Specyfikacja jest stosowana jako dokument przetargowy i kontraktowy przy zleceniu i realizacji robót wymienionych w pkt 1.1.

#### 1.3. Zakres robót objętych Specyfikacją

Roboty, których dotyczy Specyfikacja obejmują wszystkie czynności umożliwiające i mające na celu przebudowę linii telekomunikacyjnej napowietrznej z kablami.

W zakres tych robót wchodzi:

- wykonanie wykopów pod słupy,
- montaż osprzętu,
- montaż kabli,
- demontaż istniejącej linii.

#### 1.4. Określenia podstawowe

Podstawowe określenia podane w niniejszej Specyfikacji są zgodne z odpowiednimi normami i określeniami podanymi w D-M-00.00.00, a ponadto:

**1.4.1. Napowietrzna linia telekomunikacyjna** - linia nadziemna składająca się z kabli napowietrznych oraz osprzętu i podbudowy słupowej (słupów).

**1.4.2. Osprzęt** - zestaw elementów (wsporników, uchwyty do zawieszania kabli).

**1.4.3. Słup przelotowy** - słup przeznaczony do podtrzymywania kabli bez przejmowania ich naciągu lub przyjmujący nieznaczny naciąg i ustawiony na trasie prostej lub na załomie nie przekraczającym 5o.

**1.4.4. Słup krańcowy** - słup ustawiony na zakończeniu linii i przejmujący jednostronny naciąg kabli.

**1.4.5. Największy zwis normalny** - większy ze zwisu, który występuje bądź przy temperaturze otoczenia 40oC, bądź przy obciążeniu kabli sadią normalną przy temperaturze otoczenia -5oC i bezwietrznej pogodzie.

**1.4.6. Największy zwis katastrofalny** - zwis występujący przy obciążeniu kabli sadią katastrofalną dla danej strefy klimatycznej przy temperaturze otoczenia -5oC i bezwietrznej pogodzie.

**1.4.7. Sadź** - osad śniegu, szronu lub lodu występujący na kablach w sprzyjających temu zjawisku warunkach klimatycznych. Rozróżnia się sadią normalną i katastrofalną.

**1.4.8. Przesło** - odcinek linii napowietrznej pomiędzy osiami sąsiednich słupów.

#### 1.5. Ogólne wymagania dotyczące robót

Ogólne wymagania dotyczące robót podano w SST D-M-00.00.00. "Wymagania ogólne" pkt 1.5.

### 2. MATERIAŁY

#### 2.1. Ogólne wymagania dotyczące materiałów

Ogólne wymagania dotyczące materiałów, ich pozyskiwania i składowania podano w SST D-M-00.00.00 „Wymagania ogólne” pkt 2.

#### 2.2. Słupy drewniane

Słupy powinny spełniać wymagania normy BN-77/9221-09.

#### 2.3. Szczudła żelbetowe

Szczudła żelbetowe powinny spełniać wymagania normy BN-77/3231-33.

#### 2.4. Belki ustojowe żelbetowe

Belki ustojowe powinny spełniać wymagania normy BN-72/3231-20.

#### 2.5. Obejmy do belek ustojowych

Obejmy powinny spełniać wymagania normy BN-72/3231-21.

#### 2.6. Obejmy do szczudła żelbetowego typu A1

Obejmy powinny spełniać wymagania normy BN-76/3231-31.

#### 2.7. Składowanie materiałów na budowie

- Kable dostarczane są na bębnach drewnianych, których wielkości (średnica) są określone w normie

PN-91/0-79353. Bębny z kablami należy na placu budowy umieścić na utwardzonym podłożu, na krawędziach tarcz (pionowo) lub na tarczach (poziomo).

- Materiały takie jak skrzynki kablowe, uchwyty i wsporniki można składować w przeznaczonych na ten cel zamkniętych i suchych pomieszczeniach.  
- Belki ustojowe i szczydła żelbetowe należy przechowywać na wolnym powietrzu, na wyrównanym terenie w stosach z zastosowaniem przekładek i podkładek, np. drewnianych o przekroju nie mniejszym niż 2,5 x 5 cm. Długość przekładek i podkładek powinna być większa od szerokości stosu co najmniej o 10 cm.

Maksymalna wysokość stosu na składowisku nie może przekraczać 2 m.

- Słupy drewniane powinny być układane w stosy warstwami na krzyż lub równolegle z użyciem przekładek z okorowanego drewna. Stos powinien być ułożony co najmniej 30 cm od powierzchni ziemi.

### **2.8. Odbiór materiałów na budowie**

Materiały należy dostarczyć na budowę wraz ze świadectwem jakości, kartami gwarancyjnymi i protokołami odbioru technicznego.

Dostarczone na budowę materiały należy sprawdzić pod względem kompletności i zgodności z danymi producenta. Przeprowadzić oględziny materiałów dostarczonych na budowę. W razie stwierdzenia wad lub powstania wątpliwości odnośnie jakości wykonania materiałów, przed wbudowaniem poddać je badaniom określonym przez Inżyniera (dozór techniczny) robót.

## **3. SPRZĘT**

### **3.1. Wymagania ogólne**

Ogólne wymagania dotyczące sprzętu podano w SST D-M-00.00.00. "Wymagania ogólne" pkt 3.

### **3.2. Sprzęt do wykonania robót**

Ogólne wymagania dotyczące sprzętu podano w D-M-00.00.00.

Wykonawca przystępujący do wykonania linii telekomunikacyjnej napowietrznej powinien wykazać się możliwością korzystania z następujących maszyn i sprzętu (w zależności od zakresu robót), gwarantujących właściwą jakość robót:

- samochód skrzyniowy
- zespół wiertniczo – dźwigowy
- przyczepa dźwigowa
- żuraw samojezdny
- piła mechaniczna
- ubijak.

W zależności od warunków terenowych i uzbrojenia terenu roboty ziemne mogą być wykonywane ręcznie lub mechanicznie. Sposób wykonania robót powinien być zaakceptowany przez Inżyniera.

## **4. TRANSPORT**

### **4.1. Wymagania ogólne**

Ogólne wymagania dla transportu podano w SST D-M-00.00.00. "Wymagania ogólne" pkt. 4.

### **4.2. Wymagania dla transportu**

Ogólne wymagania dotyczące transportu podano w D-M-00.00.00.

W zależności od zakresu robót Wykonawca zastosuje następujące środki transportu:

- samochód skrzyniowy
- żuraw samojezdny
- przyczepa dźwigowa.

## **5. WYKONYWANIE ROBÓT**

### **5.1. Ogólne zasady wykonywania robót**

Ogólne zasady wykonania robót podano w SST D-M-00.00.00. "Wymagania ogólne" pkt. 5.

Technologia przebudowy napowietrznej linii telekomunikacyjnej uzależniona jest od warunków technicznych wydanych przez jej użytkownika.

Dla zachowania ciągłości pracy urządzeń telekomunikacyjnych, kolizyjny odcinek należy przebudować, zachowując następującą kolejność robót:

- wybudować nowy niekolidujący odcinek linii
- wykonać połączenia nowego odcinka linii z linią istniejącą, przy zachowaniu ciągłości pracy poszczególnych obwodów linii
- zdemontować kolizyjny odcinek linii.

### **5.2. Trasowanie**

Podstawę wytyczenia trasy linii słupowej stanowi dokumentacja prawna i Rysunki. Wytyczenie trasy powinno być dokonane przez odpowiednie służby geodezyjne lub specjalną służbę przedsiębiorstwa wykonującego linię. Należy sprawdzić zgodność trasy z rozwiązaniem przyjętym na Rysunkach, sprawdzając, czy w terenie nie nastąpiły zmiany mogące wpłynąć na konieczność na rysunkach.

### **5.3. Prowadzenie linii**

Przy prowadzeniu telekomunikacyjnej linii napowietrznej powinny być przestrzegane następujące wymagania:

- linia powinna przebiegać w miarę możliwości jak najbliżej dróg komunikacyjnych zachowaniem postanowień normy BN-76/8984-09 w przypadku wspólnego przebiegu kabla doziemnego i napowietrznej linii telekomunikacyjnej odległość dowolnego punktu konstrukcji wzdłuż linii napowietrznej od kabla nie może być mniejsza niż 2 m, a w sporadycznych przypadkach 1 m.

#### 5.4. Podbudowa linii

##### 5.4.1. Rodzaje podbudowy linii

Podbudowa linii powinna być wykonywana ze słupów żelbetowych prefabrykowanych według BN-74/3231-24 lub słupów drewnianych impregnowanych według BN-77/9221-09.

##### 5.4.2. Odchyłki rozpiętości przęseł

Rozpiętość przęsła dla linii powinna wynosić w zasadzie 50 m z odchyłką  $\pm 5$  m.

##### 5.4.3. Głębokość zakopania słupów

W warunkach normalnych głębokość zakopania słupów powinna być zgodna z poniższą tabelą:

| Lp. | Rodzaj gruntu | Słupy prefabrykowane długość słupa [m] |         |         |         |         |         | Słupy drewniane w szczudłach / / typ szczudła |     |     |
|-----|---------------|--|---------|---------|---------|---------|---------|---|-----|-----|
|     |               | 3                                      | 4       | 5       | 6       | 7       | 8       | 9   | 10  | 11  |
|     |               | 6                                      | 7       | 7,2     | 8,5     | 10      | 12      | O   | A   | C   |
| 1   | Twardy        | 1,0-1,1                                | 1,1-1,3 | 1,3-1,4 | 1,4-1,5 | 1,5-1,6 | 1,6-1,8 | 1,4   | 1,5 | 1,7 |
| 2   | Średni        | 1,2                                    | 1,4     | 1,6     | 1,7     | 1,8     | 2,0     | 1,5   | 1,6 | 1,8 |
| 3   | Miękki        | 1,3                                    | 1,5     | 1,8     | 1,9     | 2,0     | 2,2     | 1,6   | 1,7 | 1,9 |

Na pochyłościach ponad 45° oraz przy słupach narożnych należy stosować głębokość zakopania zwiększoną o 10%. Głębokość zakopania słupów A-owych ustawionych na pochyłościach terenu należy mierzyć na niższej położonej części skarpy.

##### 5.4.4. Znakowanie słupów

Słupy linii powinny być znakowane w kierunku ze wschodu na zachód i z północy na południe. Na słupach, z których tory kablowe wprowadzone są do budynku lub gniazdka telefonicznego, strzałka kierunkowa powinna być umieszczona ostrzem w kierunku powierzchni ziemi.

Sposób wykonania numeracji słupów powinien być zgodny z wymaganiami normy BN-73/8984-04.

##### 5.4.5. Zabezpieczenie wprowadzeń i wstawek kablowych

Zabezpieczenie wprowadzeń i wstawek kablowych wykonuje się zgodnie z normą BN-72/8984-22.

#### 5.5. Zawieszanie kabli

W liniach kablowych nadziemnych należy stosować kable XzTKMXpwn według wymagań PN-83/T-90333.

Kable nadziemne należy zawieszać na słupach teletechnicznych lub wspornikach murowych jako punktach wsporczych.

W zależności od charakteru linii jej zakończenie może być zrealizowane w skrzynce kablowej (głowicą kablową) lub na krosowym ochronniku przełącznicowym. Tory linii nadziemnej powinny być zabezpieczone według BN-72/8984-22, natomiast zabezpieczenie słupów powinno być wykonane według BN-75/8984-03.

Linka nośna lub drut powinny być uziemione na końcach linii oraz na wszystkich słupach, na których znajdują się uziemienia - w przypadku przewodu nośnego niez izolowanego oraz w każdym miejscu łączenia odcinków kabli - w przypadku przewodu nośnego izolowanego.

Wysokość zawieszenia kabla wzdłuż ulic i dróg powinna być taka, aby przy największym zwisie normalnym odległość pionowa nie była mniejsza niż:

- 3,5 m od powierzchni ziemi dla linii biegnących wzdłuż ulic i dróg publicznych, w miejscach niedostępnych dla pojazdów i ciężkiego sprzętu rolniczego

- 4 m od powierzchni ziemi dla linii biegnących przez pola uprawne i przy zjazdach na pola uprawne, nad wjazdami do zabudowań gospodarczych

- 3 m od powierzchni ziemi dla linii biegnących poza miejscowościami gęsto zaludnionymi w miejscach niedostępnych dla pojazdów i ciężkiego sprzętu rolniczego

- 5 m przy skrzyżowaniach z ulicami z drogami i wjazdami do bram.

Dopuszcza się stosowanie kabli XTKMX (bez linki nośnej), ale do ich zawieszania należy stosować ocynkowany drut o średnicy 5 mm i wytrzymałości 16 kN dla kabli o masie nie przekraczającej 1 000 kG/km i linkę stalową ocynkowaną o wytrzymałości 30 kN dla pozostałych kabli.

Elementy nośne powinny być zakończone naprężnikami śrubowymi według normy BN-70/3233-11. Do podwieszania kabli bez linki nośnej należy stosować opaski i haczyki według normy BN-69/3233-05. Odległość między sąsiednimi haczykami zawieszonymi na linie nośnej lub drucie powinna wynosić:

- 0,30 m - dla kabli o średnicy do 20 mm

- 0,35 m - dla kabli o średnicy powyżej 20 mm.

#### 5.6. Wprowadzanie kabli na słupy kablowe

Odcinek kabla wprowadzony do skrzynki kablowej na słupie linii napowietrznej powinien być zabezpieczony

rurą ochronną do wysokości co najmniej 3 m w górę i 0,5 m w dół (od powierzchni terenu). Przy słupie powinien być ułożony zapas kabla (3 zwoje indukcyjne) zgodnie z normą BN-72/8984-22. Wprowadzone na słup kable należy zakończyć zespołami kablowymi według ZN-96/TP S.A.-32, zamocowanymi w skrzynkach kablowych według ZN-96/TP S.A.-033. Zabezpieczenie kabli wprowadzonych na słupy od wyładowań atmosferycznych i oddziaływań linii elektroenergetycznych powinno odpowiadać wymaganiom według normy BN-72/8984-22.

#### 5.7. Skrzyżowania i zbliżenia kabli nadziemnych

##### 5.7.1. Skrzyżowania kabli nadziemnych

Najmniejsza dopuszczalna wysokość zawieszenia kabli powinna wynosić:

- przy skrzyżowaniach z jezdniami ulic, dróg i wjazdami do bram - zgodnie z rozdz. 5.5.

- przy skrzyżowaniach z napowietrznymi liniami elektroenergetycznymi o napięciach do 110 kV - zgodnie z normą PN-E-05100-1

- przy skrzyżowaniu z napowietrznymi liniami elektroenergetycznymi o napięciu większym niż 110 kV - według indywidualnych rozwiązań i uzgodnień.

#### **5.7.2. Zbliżenia kabli nadziemnych**

Zbliżenia kabli nadziemnych powinny spełniać następujące wymagania:

- przy zbliżeniach z budynkami odległość linii od okien balkonów i tarasów powinna wynosić co najmniej 2,0 m
- przy zbliżeniach z napowietrznymi liniami elektroenergetycznymi powinny być zachowane warunki podane w normie PN-E-05100-1.

#### **5.8. Demontaż linii**

Demontaż polega na:

- demontażu kabli ze słupów
- sprawdzeniu stanu kabli i ich posegregowaniu
- demontażu osprzętu (np. wsporniki, skrzynki, zespoły kablowe)
- wykonaniu wykopów wokół słupów
- wyjęciu słupów z wykopów
- zasypaniu wykopów.

### **6. KONTROLA JAKOŚCI ROBÓT**

#### **6.1. Ogólne zasady kontroli jakości robót**

Ogólne zasady kontroli jakości robót podano w SST D-M-00.00.00 „Wymagania ogólne” pkt 6.

Wykonawca jest odpowiedzialny za pełną kontrolę robót i jakości materiałów. Wykonawca robót ma obowiązek wykonania pełnego zakresu badań na budowie w celu wykazania Inżynierowi zgodności dostarczonych materiałów i realizowanych robót z Rysunkami oraz wymaganiami Specyfikacją, norm i przepisów. Przed przystąpieniem do badania, Wykonawca powinien powiadomić Inżyniera o rodzaju i terminie badania. Po wykonaniu badania, Wykonawca przedstawia na piśmie wyniki badań do akceptacji Inżyniera. Wykonawca powiadamia pisemnie Inżyniera o zakończeniu każdej roboty zanikającej, którą może kontynuować dopiero po pisemnej akceptacji odbioru przez Inżyniera. Kontrola jakości robót telekomunikacyjnych powinna odbywać się w obecności przedstawiciela Urzędu Telekomunikacyjnego. Jakość robót musi uzyskać jego akceptację. Z każdego badanego elementu linii należy wybrać do badań sposobem losowym jego część o wielkości określonej w normie BN-76/8984-09.

#### **6.2. Kontroli jakości wykonania linii telekomunikacyjnej podlega:**

- sprawdzenie prawidłowości przebiegu linii,
  - sprawdzenie wykonania zbliżeń i skrzyżowań z obiektami,
  - sprawdzenie wykonanie i ustawienia słupów pojedynczych i złożonych,
  - sprawdzenie wykonania znakowania,
  - sprawdzenie głębokości zakopania słupów, podpór i odciągów,
  - sprawdzenie montażu osprzętu,
  - sprawdzenie jakości montażu i rodzaju zastosowanych kabli,
  - sprawdzenie wysokości zawieszenia kabli,
  - wykonanie prób i badań elektrycznych.
- Wyniki pomiarów należy przeliczyć dla warunków krytycznych przy temperaturach +400C lub -250C.

##### **6.2.1. Sprawdzenie prawidłowości przebiegu linii** na zgodność z Rysunkami polega na zmierzeniu

w terenie domiarów do słupów i odległości między słupami. Pomiaru należy wykonać za pomocą taśmy pomiarowej, zaokrąglając wyniki pomiarów z dokładnością do 0,5 m.

##### **6.2.2. Sprawdzenie wykonania zbliżeń i skrzyżowań z obiektami** polega na oględzinach w terenie.

##### **6.2.3. Sprawdzenie wykonania i ustawienia słupów pojedynczych i złożonych** na zgodność z Rysunkami polega na oględzinach w terenie.

##### **6.2.4. Sprawdzenie wykonania znakowania**

polega na skontrolowaniu kolejności i trwałości wykonanej numeracji.

##### **6.2.5. Sprawdzenie głębokości zakopania słupów** polega na zbadaniu ustoju i głębokości zakopania słupów.

Sprawdzenie głębokości zakopania słupów pojedynczych przelotowych powinno odbywać się przez pomiar części nadziemnej słupa lub szczydła w miejscach wskazanych przez komisję.

##### **6.2.6. Sprawdzenie montażu osprzętu** - polega na zbadaniu:

- a) zastosowaniu osprzętu,
- b) montażu osprzętu.

##### **6.2.7. Sprawdzenie jakości montażu i rodzaju zastosowanych kabli** polega na zbadaniu:

- a) montażu kabli,
- b) zastosowania kabli zgodnie z Rysunkami.

##### **6.2.8. Sprawdzenie wysokości zawieszenia kabli** - polega na pomiarach za pomocą łąty mierniczej odległości między powierzchnią drogi, budynku, mostu itp. budowlą a najniższym punktem kabla lub między przewodami krzyżujących się linii. Pomiaru na skrzyżowaniach z liniami elektroenergetycznymi o napięciu znamionowym powyżej 1 kV powinny być wykonane metodą trygonometryczną za pomocą teodolitu.

##### **6.2.9. Wykonanie prób i badań elektrycznych**

Należy wykonać następujące próby i pomiary:

- próby kabli na przerwy i zwarcia należy sprawdzić między żyłami w każdym kablu dla 2% żył, lecz nie mniej niż dla 1 pary
- pomiar oporu izolacji żył należy wykonywać dla 1% żył każdego kabla
- pomiar tłumienności skutecznej należy badać dla 2% czwórek w każdym kablu.

#### **6.3. Ocena wyników badań**

Przedstawioną do odbioru telekomunikacyjną linię napowietrzną należy uznać za wykonaną zgodnie z wymaganiami normy, jeżeli badania podane wyżej dały wyniki pozytywne. Elementy linii, które w wyniku przeprowadzonych badań otrzymały ocenę ujemną, powinny być poprawione lub



wymienione i ponownie zgłoszone do odbioru. Odchyłki można uznać za dopuszczalne, jeżeli umożliwiają montaż części składowych i nie będą miały wpływu na prawidłową eksploatację całej linii.

## **7. OBMIAR ROBÓT**

### **7.1. Ogólne zasady obmiaru robót**

Ogólne zasady obmiaru robót podano w SST D-M-00.00.00. "Wymagania ogólne" pkt. 7.

### **7.2. Jednostka obmiarowa**

Ogólne wymagania dotyczące obmiaru robót podano w D-M-00.00.00.

Jednostkami obmiarowymi są:

- 1 szt ustawionego słupa teletechnicznego.
- 1 m zamontowanego kabla napowietrznego

## **8. ODBIÓR ROBÓT**

### **8.1. Ogólne zasady odbioru robót**

Ogólne zasady odbioru robót podano w SST D-M-00.00.00. "Wymagania ogólne" pkt. 8.

### **8.2. Rodzaje odbiorów robót**

W zależności od ustaleń odpowiednich ST, roboty podlegają następującym etapom odbioru, dokonywanym przez Inżyniera przy udziale Wykonawcy:

- a./ odbiorowi robót zanikających i ulegających zakryciu,
- b./ odbiorowi częściowemu,
- c./ odbiorowi ostatecznemu,
- d./ odbiorowi pogwarancyjnemu.

### **8.3. Odbiór robót zanikających i ulegających zakryciu**

Odbiór robót zanikających i ulegających zakryciu polega na finalnej ocenie ilości i jakości wykonywanych robót, które w dalszym procesie realizacji ulegną zakryciu. Odbiór robót zanikających i ulegających zakryciu będzie dokonany w czasie umożliwiającym wykonanie ewentualnych korekt i poprawek bez hamowania ogólnego postępu robót. Odbioru robót dokonuje Inżynier. Gotowość danej części robót do odbioru zgłasza Wykonawca wpisem do Dziennika Budowy i jednoczesnym powiadomieniem Inżyniera. Odbiór będzie przeprowadzony niezwłocznie, nie później jednak niż w ciągu 3 dni od daty zgłoszenia wpisem do Dziennika Budowy i powiadomienia o tym fakcie Inżyniera.

Jakość i ilość robót ulegających zakryciu ocenia Inżynier na podstawie dokumentów zawierających komplet wyników badań laboratoryjnych i w oparciu o przeprowadzone pomiary, w konfrontacji z Dokumentacją Projektową, ST i uprzednimi ustaleniami.

### **8.4. Odbiór częściowy**

Odbiór częściowy polega na ocenie ilości i jakości wykonanych części robót. Odbioru częściowego robót dokonuje się wg zasad jak przy odbiorze końcowym robót. Odbioru robót dokonuje Inżynier.

### **8.5. Odbiór ostateczny robót**

#### **8.5.1. Zasady odbioru ostatecznego robót**

Odbiór ostateczny polega na finalnej ocenie rzeczywistego wykonania robót w odniesieniu do ich ilości, jakości i wartości. Całkowite zakończenie robót oraz gotowość do odbioru ostatecznego będzie stwierdzona przez Wykonawcę wpisem do dziennika budowy z bezzwłocznym powiadomieniem na piśmie o tym fakcie Inżyniera. Odbiór ostateczny robót nastąpi w terminie ustalonym w dokumentach umowy, licząc od dnia potwierdzenia przez Inżyniera zakończenia robót i przyjęcia dokumentów, o których mowa w punkcie 8.4.2. Odbioru ostatecznego robót dokona komisja wyznaczona przez Zamawiającego w obecności Inżyniera i Wykonawcy. Komisja odbierająca roboty dokona ich oceny jakościowej na podstawie przedłożonych dokumentów, wyników badań i pomiarów, ocenie wizualnej oraz zgodności wykonania robót z dokumentacją projektową i SST. W toku odbioru ostatecznego robót komisja zapozna się z realizacją ustaleń przyjętych w trakcie odbiorów robót zanikających i ulegających zakryciu, zwłaszcza w zakresie wykonania robót uzupełniających i robót poprawkowych.

W przypadkach niewykonania wyznaczonych robót poprawkowych lub robót uzupełniających w warstwie ścieralnej lub robotach wykończeniowych, komisja przerwie swoje czynności i ustali nowy termin odbioru ostatecznego.

W przypadku stwierdzenia przez komisję, że jakość wykonywanych robót w poszczególnych asortymentach nieznacznie odbiega od wymaganej dokumentacją projektową i SST z uwzględnieniem tolerancji i nie ma większego wpływu na cechy eksploatacyjne obiektu i bezpieczeństwo ruchu, komisja dokona potrąceń, oceniając pomniejszoną wartość wykonywanych robót w stosunku do wymagań przyjętych w dokumentach umowy.

#### **8.5.2. Dokumenty do odbioru ostatecznego**

Podstawowym dokumentem do dokonania odbioru ostatecznego robót jest protokół odbioru ostatecznego robót sporządzony według wzoru ustalonego przez Zamawiającego.

Przy przekazywaniu urządzeń teletechnicznych do eksploatacji, Wykonawca zobowiązany jest dostarczyć Zamawiającemu następujące dokumenty:

- dokumentację projektową podstawową z naniesionymi zmianami oraz dodatkową, jeśli została sporządzona w trakcie realizacji umowy
- szczegółowe specyfikacje techniczne (podstawowe z dokumentów umowy i (ewentualnie) uzupełniające lub zamienne)
- recepty i ustalenia technologiczne
- dzienniki budowy i rejestry obmiarów (oryginały)
- protokoły z wynikami dokonanych pomiarów, zgodne z SST i ewentualnie PZJ
- deklaracje zgodności lub certyfikaty zgodności wbudowanych materiałów zgodnie z SST i ewentualnie PZJ
- opinię technologiczną sporządzoną na podstawie wszystkich wyników badań i pomiarów załączonych do dokumentów odbioru, wykonanych zgodnie z SST i PZJ
- rysunki (dokumentacje) na wykonanie robót towarzyszących
- protokoły odbioru i przekazania robót właścicielom urządzeń

- geodezyjną inwentaryzację powykonawczą robót i sieci uzbrojenia terenu
  - kopię mapy zasadniczej powstałej w wyniku geodezyjnej inwentaryzacji powykonawczej.
- W przypadku, gdy według komisji, roboty pod względem przygotowania dokumentacyjnego nie będą gotowe do odbioru ostatecznego, komisja w porozumieniu z Wykonawcą wyznaczy ponowny termin odbioru ostatecznego robót. Wszystkie zarządzane przez komisję roboty poprawkowe lub uzupełniające będą zestawione według wzoru ustalonego przez Zamawiającego. Termin wykonania robót poprawkowych i robót uzupełniających wyznaczy komisja.

#### **8.6. Odbiór pogwarancyjny**

Odbiór pogwarancyjny polega na ocenie wykonanych robót związanych z usunięciem wad stwierdzonych przy odbiorze ostatecznym i zaistniałych w okresie gwarancyjnym. Odbiór pogwarancyjny będzie dokonany na podstawie oceny wizualnej obiektu z uwzględnieniem zasad opisanych w punkcie 8.4 „Odbiór ostateczny robót”.

#### **8.7. Zasady postępowania w przypadku wystąpienia wad i usterek**

W przypadku wystąpienia wad i usterek Wykonawca zobowiązany jest do ich usunięcia na własny koszt. Odbiór jest możliwy po spełnieniu wymagań określonych w punkcie 6. SST.

### **9. PODSTAWA PŁATNOŚCI**

#### **9.1. Ogólne ustalenia dotyczące podstawy płatności**

Ogólne ustalenia dotyczące podstawy płatności podano w SST D-M-00.00.00 „Wymagania ogólne” pkt 9.

#### **9.2. Cena jednostki obmiarowej**

- Cena 1 szt. robót obejmuje:
  - wytyczenie lokalizacji słupów w terenie,
  - koszt materiałów,
  - zakup i dostarczenie materiałów,
  - wykonanie wykopów,
  - montaż słupów,
  - montaż osprzętu na słupach,
  - wykonanie uziemień,
  - zdemontowanie kolizyjnych słupów,
  - wykonanie pomiarów uziemień,
  - transport zdemontowanych materiałów,
  - przeprowadzenie prób i konserwacja w okresie gwarancji,
  - wykonanie dokumentacji powykonawczej,
  - czyszczenie terenu z odpadów powstałych przy przebudowie linii,
  - koszt czasowego zajęcia terenu dla potrzeb wykonania przebudowy linii,
  - koszt nadzoru Użytkownika,
  - koszt niezbędnych nadzorów użytkowników terenu i obiektów krzyżowanych,
  - inne prace niezbędne do wykonania przebudowy linii telekomunikacyjnej.

Cena 1 m wykonanych robót obejmuje:

- roboty przygotowawcze
- zdemontowanie niepotrzebnych kabli napowietrznych,
- wykonanie pomiarów końcowych,
- transport zdemontowanych materiałów,
- czyszczenie terenu z odpadów powstałych przy przebudowie linii,
- koszt czasowego zajęcia terenu dla potrzeb wykonania przebudowy linii,
- koszt nadzoru Użytkownika,
- inne prace niezbędne do wykonania przebudowy linii telekomunikacyjnej.

### **10. PRZEPISY ZWIĄZANE**

#### **10.1. Normy**

- BN-77/9221-09 Telekomunikacyjne linie napowietrzne. Słupy drewniane.
- BN-76/8984-09 Telekomunikacyjne linie napowietrzne. Ogólne wymagania i badania.
- BN-77/3231-33 Szczudła żelbetowe.
- BN-72/8984-22 Telekomunikacyjne linie napowietrzne. Urządzenia zabezpieczające. Ogólne wymagania.
- BN-75/8984-03 Telekomunikacyjne linie napowietrzne. Urządzenia ochrony odgromowej konstrukcji wsporczych. Przepisy budowy.
- BN-73/8984-04 Znakowanie konstrukcji wsporczych.
- PN-T-01001 Słownictwo telekomunikacyjne. Pojęcia podstawowe.
- PN/T-01002 Słownictwo telekomunikacyjne. Teletransmisja przewodowa. Nazwy i określenia.
- BN-72/3231-20 Prefabrykowane belki ustojowe żelbetowe.
- PN-E-05100-1 Elektroenergetyczne linie napowietrzne. Projektowanie i budowa.
- BN-72/3231-21 Obejmy do belek ustojowych.
- BN-76/3232-31 Obejmy do szczudła żelbetowego A1.
- BN-69/3233-05 Haczyk i opaski do zawieszania telefonicznych kabli miejscowych.
- BN-70/3233-11 Naprężniki do drutów i lin nośnych.
- ZN-96/TP S.A.-004 Zbliżenia i skrzyżowania z innymi urządzeniami uzbrojenia terenowego. Ogólne wymagania techniczne.

ZN-96/TP S.A.-010 Osprzęt do instalowania kabli telekomunikacyjnych na podbudowie słupowej telekomunikacyjnej i energetycznej do jednego kV. Wymagania i badania.

ZN-96/TP S.A.-027 Telekomunikacyjne sieci miejscowe. Linie kablowe o żyłach metalowych. Ogólne wymagania i badania.

ZN-96/TP S.A.-032 Łączówki i głowice kablowe. Wymagania i badania.

ZN-96/TP S.A.-033 Obudowy zakończeń kablowych. Wymagania i badania.

ZN-96/TP S.A.-037 Systemy uziemiające obiektów telekomunikacyjnych. Wymagania i badania.

PN-74/C-89200 Rury z nieplastyfikowanego polichlorku Winyłu. Wymiary.

#### **10.2. Inne dokumenty**

- Wytyczne ochrony linii telekomunikacyjnych przed szkodliwym oddziaływaniem linii elektroenergetycznych i trakcji elektrycznej prądu stałego.

- Zarządzenie Ministra Łączności z dnia 12 marca 1992 r. w sprawie zasad i warunków budowy linii telekomunikacyjnych wzdłuż dróg publicznych, wodnych, kanałów, oraz w pobliżu lotnisk i w miejscowościach, a także ustalenie warunków, jakim te linie powinny odpowiadać (MP Nr 313 z 1992 r.).

- Rozporządzenie Ministra Infrastruktury z dnia 06-02-2003 r w sprawie bezpieczeństwa i higieny pracy podczas wykonywaniu robót budowlanych (Dz.U. nr 47, poz. 401).

- Rozporządzenie Ministra Infrastruktury z dnia 26-10-2005 r. w sprawie warunków technicznych, jakim powinny odpowiadać telekomunikacyjne obiekty budowlane i ich usytuowanie (Dz.U. nr 210, poz. 1864).

Pozostałe przepisy zamieszczone są w D-M-00.00.00 – rozdz. 10.

## **D-01.03.04. Zabezpieczenie kablowych linii energetycznych i teletechnicznych**

### **1. WSTĘP**

#### **1.1. Przedmiot Szczegółowej Specyfikacji Technicznej**

Przedmiotem niniejszej szczegółowej specyfikacji technicznej (SST) są wymagania dotyczące wykonania i odbioru robót związanych z montażem rur osłonowych na kable energetyczne i teletechniczne.

#### **1.2. Zakres stosowania SST**

Zakres stosowania niniejszej SST jest zgodny z ustaleniami zawartymi w SST D-M.00.00.00. „Wymagania ogólne” pkt. 1.2.

#### **1.3. Zakres robót objętych SST**

Ustalenia zawarte w niniejszej SST dotyczą zasad prowadzenia robót związanych z wykonaniem zabezpieczenia istniejących sieci średniego i niskiego napięcia jak w pkt. 1.1. Zakres robót obejmuje zabezpieczenie istniejącej linii kablowej niskiego napięcia oraz linii teletechnicznej rurami ochronnymi dwudzielnymi A 110 PS lub A 160 PS

#### **1.4 Określenia podstawowe**

Linia kablowa - kabel wielożyłowy lub wiązka kabli jednożyłowych w układzie wielofazowym albo kilka kabli jedno- lub wielożyłowych połączonych równolegle, łącznie z osprzętem, ułożone na wspólnej trasie i łączące zaciski tych samych dwóch urządzeń elektrycznych jedno- lub wielofazowych.

Trasa kablowa - pas terenu, w którym ułożone są jedna lub więcej linii kablowych.

Napięcie znamionowe linii U - napięcie międzyprzewodowe, na które linia kablowa została zbudowana.

Osprzęt linii kablowej - zbiór elementów przeznaczonych do łączenia, rozgałęziania lub zakończenia kabli.

Oslona kabla - konstrukcja przeznaczona do ochrony kabla przed uszkodzeniami mechanicznymi, chemicznymi i działaniem łuku elektrycznego.

Przykrycie - osłona ułożona nad kablem w celu ochrony przed mechanicznym uszkodzeniem od góry.

Przegroda - osłona ułożona wzdłuż kabla w celu oddzielenia kabla od sąsiedniego kabla lub od innych urządzeń.

Skrzyżowanie - takie miejsce na trasie linii kablowej, w którym jakkolwiek część rzutu poziomego linii kablowej przecina lub pokrywa jakkolwiek część rzutu poziomego innej linii kablowej lub innego urządzenia podziemnego.

Zbliżenie - takie miejsce na trasie linii kablowej, w którym odległość między linią kablową, urządzeniem podziemnym lub drogą komunikacyjną itp. jest mniejsza niż odległość dopuszczalna dla danych warunków układania bez stosowania przegród lub osłon zabezpieczających i w których nie występuje skrzyżowanie.

Przepust kablowy - konstrukcja o przekroju okrągłym przeznaczona do ochrony kabla przed uszkodzeniami mechanicznymi, chemicznymi i działaniem łuku elektrycznego.

Dodatkowa ochrona przeciwporażeniowa - ochrona części przewodzących, dostępnych w wypadku pojawienia się na nich napięcia w warunkach zakłóceńowych.

Pozostałe określenia - są zgodne z normami PN-61/E-01002 [1] i definicjami podanymi w SST D-M.00.00.00. „Wymagania ogólne”.

#### **1.5 Ogólne wymagania dotyczące robót**

Ogólne wymagania dotyczące wykonania robót podano w SST D-M.00.00.00. „Wymagania ogólne”.

### **2. MATERIAŁY**

#### **1.1 Ogólne wymagania**

Ogólne wymagania dotyczące materiałów podano w SST D-M.00.00.00. „Wymagania ogólne”.

Wszystkie zakupione przez Wykonawcę materiały, dla których normy PN i BN przewidują posiadania zaświadczenia o jakości lub atestu, powinny być zaopatrzone przez producenta w taki dokument.

Inne materiały powinny być wyposażone w takie dokumenty na życzenie Inżyniera.

### 1.2 Piasek

Piasek do układania kabli powinien odpowiadać wymaganiom BN-87/6774-04 [16].

### 1.3 Folia

Folię należy stosować do ochrony kabli przed uszkodzeniami mechanicznymi. Zaleca się stosowanie folii kalendrowanej z uplastycznionego PCV o grubości  $0.4 \div 0.6$  mm, gat. I. Dla ochrony kabli o napięciu znamionowym do 1 kV należy stosować folię koloru niebieskiego, a przy napięciach  $1 \div 30$  kV koloru czerwonego.

Szerokość folii powinna być taka, aby przykrywała ułożone kable, lecz nie węższa niż 20 cm.

Folia powinna spełniać wymagania BN-68/6353-03 [15].

### 1.4 Przepusty kablowe

Przepusty kablowe powinny być wykonane z materiałów niepalnych, z tworzyw sztucznych lub stali, wytrzymałych mechanicznie i odpornych na działanie łuku elektrycznego.

Rury używane na przepusty powinny być dostatecznie wytrzymałe na działanie sił ściskających, z jakimi należy liczyć się w miejscu ich ułożenia. Wnętrza ścianek gładkie lub powleczone warstwą wygładzającą ich powierzchnię, dla ułatwienia przesuwania kabli.

Zaleca się stosowanie na przepusty kablowe z polichloru winylu (PCV) o średnicy wewnętrznej nie mniejszej niż 100 mm dla kabli do 1 kV i średnicy 150 mm dla kabli  $1 \div 30$  kV.

Rury PVC powinny odpowiadać wymaganiom normy PN-80/C-89205 [11].

Rury na przepusty kablowe należy przechowywać na utwardzonym placu, w miejscach zabezpieczonych przed działaniem sił mechanicznych.

W projekcie zastosowano odpowiednio rury dwudzielne typu A 110 PS i A 160 PS

## 3. SPRZĘT

### 3.1 Ogólne wymagania

Wykonawca jest zobowiązany do używania jedynie takiego sprzętu, który nie spowoduje niekorzystnego wpływu na jakość wykonywanych robót, zarówno w miejscu tych robót, jak też przy wykonywaniu czynności pomocniczych oraz w czasie transportu, załadunku i wyładunku materiałów, sprzętu itp.

Sprzęt używany przez Wykonawcę powinien uzyskać akceptację Inżyniera.

Liczba i wydajność sprzętu powinna gwarantować wykonanie robót zgodnie z zasadami określonymi w dokumentacji projektowej, OST, SST i wskazaniach Inżyniera w terminie przewidzianym kontraktem.

### 3.2 Sprzęt do wykonania linii kablowej

Wykonawca przystępujący do przebudowy linii kablowej winien wykazać się możliwością korzystania z następujących maszyn i sprzętu, gwarantujących właściwą jakość robót:

- b) zagęszczarki wibracyjnej spalinowej,

## 4. TRANSPORT

### 4.1 Ogólne wymagania

Wykonawca jest zobowiązany do stosowania jedynie takich środków transportu, które nie wpłyną niekorzystnie na jakość wykonywanych robót.

Liczba środków transportu powinna gwarantować prowadzenie robót zgodnie z zasadami określonymi w dokumentacji projektowej, OST, SST i wskazaniach Inżyniera w terminie przewidzianym kontraktem.

### 4.2 Środki transportu

Wykonawca przystępujący do wykonania przebudowy linii kablowej powinien wykazać się możliwością korzystania z następujących środków transportu:

- c) samochodu skrzyniowego,

Na środkach transportu przewożone materiały powinny być zabezpieczone przed ich przemieszczaniem i układane zgodnie z warunkami transportu wydanymi przez ich wytwórcę.

## 5. WYKONANIE ROBÓT

### 5.1 Rowy pod kable

Rowy pod kable należy wykonywać za pomocą sprzętu mechanicznego lub ręcznie w zależności od warunków terenowych i podziemnego uzbrojenia terenu, po uprzednim wytyczeniu ich tras przez służby geodezyjne.

Wymiary poprzeczne rowów uzależnione są od rodzaju kabli i ich ilości układanych w jednej warstwie.

Głębokość rowu określona jest głębokością ułożenia kabla wg. 5.4.4, powiększoną o 10 cm, natomiast szerokość dna rowu obliczamy ze wzoru:

$$S = n d + (n-1) a + 20 \text{ [cm]}$$

gdzie: n - ilość kabli w jednej warstwie,

d - suma średnic zewn. wszystkich kabli w warstwie,

a - suma odległości pomiędzy kablami wg. tablicy I.

### 5.2 Układanie przepustów kablowych

Przepusty kablowe należy wykonywać z rur stalowych lub z PCV o średnicy wewnętrznej nie mniejszej niż 100 mm dla kabli do 1 kV i 150 mm dla kabli powyżej 1 kV.

Przepusty kablowe należy układać w miejscach gdzie kabel narażony jest na uszkodzenia mechaniczne. W jednym przepuscie powinien być ułożony tylko jeden kabel; nie dotyczy to kabli jednożyłowych tworzących układ wielofazowy i kabli sygnalizacyjnych. Głębokość umieszczenia przepustów kablowych w gruncie mierzona od powierzchni terenu do górnej powierzchni rury powinna wynosić co najmniej 70 cm - w terenie bez nawierzchni i 100 cm od nawierzchni drogi (niwelety) przeznaczonej do ruchu kołowego.

Minimalna głębokość umieszczenia przepustu kablowego pod jezdnią drogi, może być zwiększona, gdyż powinna wynikać z warunków

określonych przez zarząd drogowy dla danego odcinka drogi.

W miejscach skrzyżowań z drogami istniejącymi o konstrukcji nierozbieralnej, przepusty powinny być wykonywane metodą wiercenia poziomego, przewidując przepusty rezerwowe dla umożliwienia ułożenia kabli dodatkowych lub wymiany kabli uszkodzonych bez rozkopywania dróg.

Miejsce wprowadzenia kabli do rur, powinny być uszczelnione nasmołowanymi szmatami, sznurkami lub pakułami, uniemożliwiającymi przedostawanie się do ich wnętrza wody i przed ich zamuleniem.

### **5.3 Ochrona przeciwporażeniowa**

Metalowe głowice kabli powinny być połączone z uziemieniami w sposób widoczny. Powłoki aluminiowe kabli mogą być bezpośrednio połączone w rozdzielni z szyną zerową lub uziemiającą.

Pancerze i powłoki metalowe kabli oraz metalowe kadłuby muf powinny stanowić nieprzerwany ciąg przewodzący linii kablowej.

### **5.4 Oznaczenie linii kablowych**

Kable ułożone w gruncie powinny być zaopatrzone na całej długości w trwałe oznaczniki (np. opaski kablowe typu OK [18]) rozmieszczone w odstępach nie większych niż 10 m oraz przy mufach i miejscach charakterystycznych, np. przy skrzyżowaniach.

Kable ułożone w powietrzu powinny być zaopatrzone w trwałe oznaczniki przy głowicach oraz w takich miejscach i w takich odstępach, aby rozróżnienie kabla nie nastręczało trudności.

Na oznaczniakach powinny znajdować się trwałe napisy zawierające:

- symbol i numer ewidencyjny linii,
- oznaczenie kabla,
- znak użytkownika kabla,
- znak fazy ( przy kablach jednożyłowych),
- rok ułożenia kabla.

## **6. KONTROLA JAKOŚCI ROBÓT**

### **6.1 Ogólne zasady kontroli jakości robót**

Ogólne zasady kontroli jakości robót podano w SST D-M.00.00.00. „Wymagania ogólne”.

Celem kontroli jest stwierdzenie osiągnięcia założonej jakości wykonywanych robót przy przebudowie linii kablowej.

Wykonawca ma obowiązek wykonania pełnego zakresu badań na budowie w celu wykazania Inżynierowi zgodności dostarczonych materiałów i realizowanych robót z dokumentacją projektową, OST, SST i PZJ.

Materiały posiadające atest producenta stwierdzający ich pełną zgodność z warunkami podanymi w specyfikacjach, mogą być przez Inżyniera dopuszczone do użycia bez badań.

Przed przystąpieniem do badania, Wykonawca powinien powiadomić Inżyniera o rodzaju i terminie badania.

Wykonawca powiadamia pisemnie Inżyniera o zakończeniu każdej roboty zanikającej, która może kontynuować dopiero po stwierdzeniu przez Inżyniera i ewentualnie przedstawiciela, odpowiedniego dla danego terenu, Zakładu Energetycznego - założonej jakości.

### **6.2 Badania przed przystąpieniem do robót**

Przed przystąpieniem do robót, Wykonawca powinien uzyskać od producentów zaświadczenia o jakości lub atesty stosowanych materiałów.

Na żądanie Inżyniera, należy dokonać testowania sprzętu posiadającego możliwość nastawienia mechanizmów regulacyjnych.

W wyniku badań testujących, należy przedstawić Inżynierowi świadectwa cechowania.

### **6.3 Badania w czasie wykonywania robót**

#### **Rowy pod kable**

Po wykonaniu rowów pod kable, sprawdzeniu podlegają wymiary poprzeczne rowu i zgodność ich tras z dokumentacją geodezyjną.

Odchyłka trasy rowu od wytyczenia geodezyjnego nie powinna przekraczać 0.5 m.

### **6.4 Kable i osprzęt kablowy**

Sprawdzenie polega na stwierdzeniu ich zgodności z wymaganiami norm podmiotowych lub dokumentów według których zostało wykonane, na podstawie atestów, protokołów odbioru albo innych dokumentów.

### **6.5 Układanie rur ochronnych**

W czasie wykonywania i po zakończeniu robót kablowych należy przeprowadzić następujące pomiary:

- głębokości zakopania kabla,
- grubości podsypki piaskowej nad i pod kablem,
- odległości folii ochronnej od kabla,
- stopnia zagęszczenia gruntu nad kablem i rozplantowanie nadmiaru gruntu.

### **6.6 Badania po wykonaniu robót**

W przypadku zadowalających wyników pomiarów i badań wykonanych przed i w czasie wykonywania robót, na wniosek Wykonawcy, Inżynier może wyrazić zgodę na nie wykonywanie badań po wykonaniu robót.

## **7. OBMIAR ROBÓT**

Ogólne wymagania dotyczące obmiaru robót podano w SST D-M.00.00.00. „Wymagania ogólne”.

Obmiaru robót dokonać w oparciu o dokumentację projektową i ewentualne dodatkowe ustalenia, wyniki w czasie budowy, akceptowane przez Inżyniera.

Jednostką obmiarową dla wykonywanych robót jest metr.

## 8. ODBIÓR ROBÓT

Ogólne wymagania dotyczące odbioru robót podano w SST D-M.00.00.00. „Wymagania ogólne”.

Przy przekazywaniu linii kablowej do eksploatacji, Wykonawca zobowiązany jest dostarczyć Zamawiającemu następujące dokumenty:

- projektową dokumentację powykonawczą,
- geodezyjną dokumentację powykonawczą,
- protokoły z dokonanych pomiarów,
- protokoły odbioru robót zanikających,
- ewentualna ocena robót wydana przez Zakład Energetyczny.

## 9. PODSTAWA PŁATNOŚCI

Płatność za metr bieżący należy przyjmować zgodnie z obmiarem i oceną jakości użytych materiałów i wykonanych robót na podstawie wyników pomiarów i badań kontrolnych.

Cena jednostkowa wykonanych robót obejmuje:

- roboty przygotowawcze,
- oznakowanie robót,
- przygotowanie, dostarczenie i wbudowanie materiałów,
- wykonanie inwentaryzacji przebiegu kabli pod gruntem,
- zasypywanie wykopów,
- rozplantowanie gruntu z wykopu.

## 10. PRZEPISY ZWIĄZANE

### 2. Normy

- PN-80/C-89205 - Rury z nieplastifikowanego polichlorku winylu.
- BN-72/8932-01 - Budowle drogowe i kolejowe. Roboty ziemne.
- BN-68/6353-03 - Folia kalendrowa techniczna z uplastycznionego polichlorku winylu.
- BN-87/6774-04 - Kruszywa mineralne do nawierzchni drogowych. Piasek.
- BN-71/8976-31 - Odległości poziome gazociągów wysokiego ciśnienia od obiektów terenowych.
- BN-73/3725-16 - Znakowanie kabli, przewodów i żył (analogia).

### 3. Inne dokumenty

- Przepisy budowy urządzeń elektrycznych. PBUE wyd. 1980 r.
- Rozporządzenie Ministra Budownictwa i Przemysłu Materiałów Budowlanych w sprawie bezpieczeństwa i higieny pracy przy wykonywaniu robót budowlano - montażowych i rozbiórkowych. Dz. Ustaw nr 13 z dn. 10.04.1972 r.
- Rozporządzenie Ministra Przemysłu z dn. 26.11.1990 w sprawie warunków technicznych, jakim powinny odpowiadać urządzenia elektroenergetyczne w zakresie ochrony przeciwporażeniowej. Dz. Ustaw nr 81 z dn. 26.11.1990 r.
- Zarządzenie Nr 29 Ministra Górnictwa i Energetyki z dnia 17 lipca 1974 r. w sprawie doboru przewodów i kabli elektroenergetycznych do obciążeń prądem elektrycznym.
- Ustawa o drogach publicznych z dn. 21.03.1985 r. Dz. Ustaw nr 14 z dn. 15.04.1985 r.

# D-01.03.05. Przebudowa sieci wodociągowej.

## 1. WSTĘP

### 1.1 Przedmiot specyfikacji technicznej

Przedmiotem niniejszej Specyfikacji Technicznej (ST) są wymagania dotyczące budowy i odbioru robót związanych z przebudową sieci wodociągowej przy niniejszej inwestycji.

### 1.2 Zakres stosowania specyfikacji technicznej

Szczegółowa specyfikacja techniczna SST jest stosowana jako dokument przetargowy i kontraktowy przy zlecaniu i realizacji robót wymienionych punkcie 1.1.

### 1.3. Zakres robót objętych ST

Niniejsza specyfikacja techniczna dotyczy przebudowy sieci oraz przyłączy wodociągowych. Zakres stosowania dotyczy przebudowy uzbrojenia wodociągowego w gruntach nawodnionych i nienawodnionych.

Zakres robót obejmuje:

- oznakowanie robót,
- dostawę materiałów,
- wykonanie prac przygotowawczych ,
- roboty ziemne ,
- przygotowanie podłoża i fundamentu pod przewody i obiekty na sieci,
- demontaż istniejącego przyłącza wodociągowego,
- ułożenie nowych przewodów wodociągowych,
- wykonanie próby ciśnieniowej na ciśnienie 0,9 MPa

zamontowanie nowej opaski na wodociąg z zasuwą, obudową i skrzynką do zasuw,  
połączenie nowego przyłącza z istniejącym na terenie posesji – połączenie w studni wodomierzowej,  
odwodnienie wykopu,  
odtworzenie nawierzchni po robotach- na terenie posesji,  
przeprowadzenie pomiarów i badań wymaganych w specyfikacji technicznej.

#### **1.4. Określenia podstawowe**

1.4.1. Przewód wodociągowy - rurociąg wraz z urządzeniami przeznaczony do dostarczenia wody odbiorcom.

- wodociąg - zespół współpracujących ze sobą obiektów i urządzeń inżynierskich, przeznaczony do zaopatrywania ludności i przemysłu w wodę,
- sieć wodociągowa zewnętrzna - układ przewodów wodociągowych znajdujący się poza budynkiem odbiorców, zaopatrujący w wodę ludność lub zakłady produkcyjne,
- przewód wodociągowy magistralny; magistrala wodociągowa - przewód wodociągowy doprowadzający wodę od stacji wodociągowej do przewodów rozdzielczych,
- przewód wodociągowy rozdzielczy - przewód wodociągowy doprowadzający wodę od przewodu magistralnego do odgałęzień domowych i innych punktów czerpalnych,
- przyłącze wodociągowe - przewód wodociągowy z wodomierzem łączący sieć wodociągową z wewnętrzną instalacją obiektu zasilanego w wodę.

1.4.2. Pozostałe określenia podstawowe są zgodne z polskimi normami PN-87/B-1060 i PN-82/M-01600.

## **2. MATERIAŁY**

### **2.1. Ogólne wymagania**

Ogólne wymagania dotyczące materiałów podano w SST D-M-00.00.00

Wszystkie zakupione przez Wykonawcę materiały zastosowane do budowy sieci wodociągowej powinny odpowiadać normom krajowym zastąpionym, jeśli to możliwe, przez normy europejskie lub technicznym aprobatom europejskim. W przypadku braku norm krajowych lub technicznych aprobat europejskich elementy i materiały powinny odpowiadać wymaganiom odpowiednich specyfikacji. Materiały mające kontakt z wodą do picia muszą posiadać pozytywną opinię Państwowego Zakładu Higieny w Warszawie.

### **2.2. Rury przewodowe i kształtki z polietylenu (PE)**

Do wykonania przebudowy sieci i przyłączy wodociągowych stosuje się rury zgodnie z niniejszą specyfikacją i dokumentacja projektową wg normy PN-EN 12202-1:2004

Rury PE wg PN-EN 12201-1÷2:2004

Kształtki do sieci wodociągowej PE wg normy PN-EN 12201-3:2004

Materiały muszą posiadać Aprobatację Techniczną, Deklarację zgodności Producenta, Atest Higieniczny

Rury i kształtki żeliwne

Kształtki – kształtki do sieci wodociągowej – kolana.

### **2.3. Materiały do wykonania sieci wodociągowej**

Należy stosować rury z polietylenu o wysokiej i średniej gęstości. Należy stosować rury:

- PE 100 SDR 17, o średnicach zgodnych z dokumentacją projektową, łączone metodą zgrzewania elektrooporowego lub doczołowego

Materiał rur polietylenowych używanych do budowy przewodów wodociągowych powinien spełniać następujące kryteria:

- materiał chemicznie odporny na działanie związków chemicznych organicznych i nieorganicznych,
- zgodność z normą PN-EN 12201-1÷3:2004

### **2.4. Bloki oporowe i podporowe**

W rurociągach z tworzyw sztucznych stosuje się tradycyjne bloki oporowe betonowe prefabrykowane lub wykonywane na miejscu budowy.

### **2.5. Armatura odcinająca**

Jako armaturę odcinającą (przeływ wody) należy stosować: zasuwę żeliwną klinową owalną kołnierkową z miękkim doszczelnieniem z obudową wg PN-83/M-74024

### **2.6. Kruszywo na podsypkę**

Podsypka pod rurociągi może być wykonana z piasku lub żwiru. Użyty materiał na podsypkę powinien odpowiadać wymaganiom norm: PN-86/B-06712, PN-B-11111.

### **2.7. Składowanie materiałów**

Rury przewodowe. Rury należy przechowywać w położeniu poziomym na płaskim, równym podłożu, w sposób gwarantujący zabezpieczenie ich przed uszkodzeniem i opadami atmosferycznymi oraz spełnienie warunków bhp.

Ponadto rury z tworzyw sztucznych (PE) należy składować w taki sposób, aby stykały się one z podłożem na całej swej długości. Można je składować na gęsto ułożonych podkładach. Wysokość sterty rur PE nie powinna przekraczać 1,5 m. Składowane rury nie powinny być narażone na bezpośrednie działanie promieniowania słonecznego. Temperatura w miejscu przechowywania nie powinna przekraczać 30°C.

Kształtki i złączki. Kształtki, złączki i inne materiały powinny być składowane w sposób uporządkowany z zachowaniem środków ostrożności jak dla rur.

Kruszywo. Składowisko kruszywa powinno być zlokalizowane jak najbliżej wykonywanego odcinka wodociągu. Podłoże składowiska powinno być równe, utwardzone, z odpowiednim odwodnieniem, zabezpieczające kruszywo przed zanieczyszczeniem w czasie jego składowania i poboru.

Cement. Składowanie cementu w workach Wykonawca zapewni w magazynach zamkniętych. Składowany cement musi być bezwzględnie odizolowany od wilgoci. Czas przechowywania cementu nie może być dłuższy niż 3 miesiące.

### **3. SPRZĘT**

#### **3.1. Sprzęt do wykonania robót**

W zależności od potrzeb i przyjętej technologii robót, Wykonawca zapewni następujący sprzęt montażowy:

- żuraw samochodowy
- koparka kołowa,
- spycharka
- zagęszczarka wibracyjna (lub ubijak spalinowy)
- wibrator powierzchniowy
- samochód dostawczy
- samochód skrzyniowy
- samochód samowyładowczy
- samochód beczkowóz
- przyczepę dłuźycową
- wciągarkę ręczną
- zgrzewarkę do rur PE,
- zespół prądowórczy trójfazowy przewoźny
- pojemnik do betonu

Sprzęt montażowy i środki transportu muszą być w pełni sprawne i dostosowane do technologii i warunków wykonywanych robót oraz wymogów wynikających z racjonalnego ich wykorzystania na budowie.

### **4. TRANSPORT**

#### **4.1. Transport rur przewodowych i ochronnych**

Rury można przewozić dowolnymi środkami transportu wyłącznie w położeniu poziomym. Rury powinny być ładowane obok siebie na całej powierzchni i zabezpieczone przed przesuwaniem się przez podklinowanie lub inny sposób. Rury w czasie transportu nie powinny stykać się z ostrymi przedmiotami, mogącymi spowodować uszkodzenia mechaniczne.

Podczas prac przeładunkowych rur nie należy rzucać, a szczególną ostrożność należy zachować przy przeładunku rur z tworzyw sztucznych w temperaturze blisko 0°C i niższej.

Przy wielowarstwowym układaniu rur górna warstwa nie może przewyższać ścian środka transportu o więcej niż 1/3 średnicy zewnętrznej wyrobu. Pierwszą warstwę rur kielichowych i kołnierzowych należy układać na podkładach drewnianych, podobnie poszczególne warstwy należy przedzielać elementami drewnianymi o grubości większej niż wystające części rur.

#### **4.2. Transport mieszanki betonowej i zapraw**

Do przewozu mieszanki betonowej Wykonawca zapewni takie środki transportu, które nie spowodują:

- segregacji składników,
  - zmiany składu mieszanki,
  - zanieczyszczenia mieszanki,
  - obniżenia temperatury przekraczającej granicę określoną w wymaganiach technologicznych
- oraz zapewnią właściwy czas transportu umożliwiający prawidłowe wbudowanie i zagęszczenie mieszanki.

#### **4.3 Transport kruszywa**

Kruszywa użyte na podsypkę mogą być transportowane dowolnymi środkami. Wykonawca zapewni środki transportowe w ilości gwarantującej ciągłość dostaw materiałów, w miarę postępu robót.

#### **4.4. Transport cementu**

Wykonawca zapewni transport cementu w workach samochodami krytymi, chroniącymi cement przed wilgocią.

### **5. WYKONANIE ROBÓT**

#### **5.1. Roboty przygotowawcze**

Przed przystąpieniem do robót Wykonawca dokona wytyczenia robót i trwale oznaczy je w terenie za pomocą kołków osiowych, kołków świadków i kołków krawędziowych. W przypadku niedostatecznej ilości reperów stałych Wykonawca wbuduje repery tymczasowe (z rzędnymi sprawdzanymi przez służby geodezyjne), a szkice sytuacyjne reperów i ich rzędne przekaże Inżynierowi Kontraktu.

Wykonawca zgłosi pisemnie zamiar rozpoczęcia robót do wszystkich właścicieli i użytkowników uzbrojenia nad- i podziemnego z wyprzedzeniem siedmiodniowym, ustalając warunki wykonywania robót w strefie tych urządzeń.

W celu zabezpieczenia wykopów przed zalaniem wodą pompowaną z wykopów lub z opadów atmosferycznych powinny być zachowane przez Wykonawcę co najmniej następujące warunki:

- górne krawędzie bali przyściennych powinny wystawać co najmniej 15 cm ponad ścielnie przylegający teren;
- powierzchnia terenu powinna być wyprofilowana ze spadkiem umożliwiającym łatwy odpływ wody poza teren przylegający do wykopu;



- w razie konieczności wykonany zostanie ciąg odprowadzający wodę na bezpieczną odległość.

## 5.2. Roboty ziemne

Przed rozpoczęciem wykonywania wykopów należy wykonać przekopy próbne w celu zlokalizowania istniejącego uzbrojenia. Istniejące uzbrojenie należy zabezpieczyć i podwiesić na szerokości wykopu.

Wykopy należy wykonać jako otwarte obudowane. Jeżeli materiały obudowy nie są fabrycznie zabezpieczone przed szkodliwym wpływem warunków atmosferycznych, to powinny one być zabezpieczone przez Wykonawcę poprzez zastosowanie odpowiednich środków antykorozyjnych lub impregacyjnych właściwych dla danego materiału.

Metoda wykonywania wykopów ręcznie z zastosowaniem urządzeń do mechanicznego wydobycia urobku. Wydobyty grunt z wykopu powinien być wywieziony przez Wykonawcę w miejsce zgodne z zapisami SST-02.01.01.

Wykopy pod przewody powinny być rozpoczynane od najniższej położonego punktu rurociągu przesuwając się stopniowo do góry. Wykonanie obrysu wykopu należy dokonać przez ułożenie przy jego krawędziach bali lub dyli deskowania w ten sposób, aby jednocześnie były ustalone odcinki robocze. Elementy te należy przytwierdzić kołkami lub klamrami.

Minimalna szerokość wykopu w świetle obudowy powinna być dostosowana do średnicy przewodu i wynosić 0,8 m. Deskowanie ścian wykopu należy prowadzić w miarę jego głębienia.

Wszystkie napotkane przewody podziemne na trasie wykonywanego wykopu, krzyżujące się lub biegnące równoległe z wykopem powinny być zabezpieczone przed uszkodzeniem a w razie potrzeby podwieszono w sposób zapewniający ich eksploatację.

Wykop powinien być zabezpieczony barierą o wysokości 1,0 m.

Dno wykopu powinno być równe i wykonane ze spadkiem ustalonym w dokumentacji projektowej, przy czym powinno być ono na poziomie wyższym od rzędnej projektowanej o 0,20 m.

Zdjęcie pozostawionej warstwy (0,20 m) gruntu należy wykonać bezpośrednio przed wykonaniem podsypki i ułożeniem przewodów. Usunięcie tej warstwy Wykonawca wykona ręcznie lub w sposób uzgodniony z Inżynierem Kontraktu.

## 5.3. Przygotowanie podłoża

Podłoże należy wykonać zgodnie z dokumentacją projektową przy uwzględnieniu rodzaju gruntu.

Grubość warstwy podsypki:

- pod rury - z piasku o gr. 10cm zagęszczone mechanicznie; zgodnie z dokumentacją projektową.

Wzmocnienie podłoża na odcinkach pod złączami rur powinno być wykonane po próbie szczelności odcinka kanału. Niedopuszczalne jest wyrównanie podłoża ziemią z urobku lub podkładanie pod rury kawałków drewna, kamieni lub gruzu.

Podłoże powinno być tak wyprofilowane, aby rura spoczywała na nim jedną czwartą swojej powierzchni. Dopuszczalne odchylenie w planie krawędzi wykonanego podłoża wzmocnionego od ustalonego na ławach celowniczych kierunku osi przewodu nie powinno przekraczać 5 cm.

Dopuszczalne zmniejszenie grubości podłoża od przewidzianej w dokumentacji projektowej nie powinno być większe niż 10 %. Dopuszczalne odchylenie rzędnych podłoża od rzędnych przewidzianych w dokumentacji projektowej nie powinno przekraczać w żadnym jego punkcie  $\pm 1$  cm.

Badania podłoża naturalnego i umocnionego zgodnie z wymaganiami normy PN-92/B-10727.

W przypadku, gdy dno znajduje się poniżej zwierciadła wody gruntowej, wodę należy obniżyć w sposób określony w dokumentacji projektowej, specyfikacjach technicznych lub w sposób ustalony z Inżynierem.

Zagęszczenie podłoża powinno być zgodne z określonym w specyfikacjach technicznych oraz zgodne z wymaganiami określonymi przez producentów rur.

## 5.4. Roboty montażowe

### 5.4.1. Warunki ogólne

Najmniejsze spadki przewodów powinny zapewnić możliwość spuszczenia wody z rurociągów nie mniej jednak niż 0,1%.

Głębokość ułożenia przewodów przy nie stosowaniu izolacji cieplnej i środków zabezpieczających podłoże i przewód przed przemarzaniem powinna być taka, aby jego przykrycie (hn) mierzone od wierzchu przewodu do powierzchni projektowanego terenu było większe niż głębokość przemarzania gruntów  $h_z=1,2m$

Odległość osi przewodu w planie od urządzeń podziemnych i naziemnych oraz od ściany budowli powinna być zgodna z dokumentacją.

### 5.4.2. Wytyczne wykonania przewodów

Przewód powinien być tak ułożony na podłożu naturalnym, aby opierał się na nim wzdłuż całej długości co najmniej na 1/4 swego obwodu, symetrycznie do swojej osi. Poszczególne odcinki rur powinny być unieruchomione przez obsypanie piaskiem pośrodku długości rury i mocno podbite tak, aby rura nie zmieniła położenia do czasu wykonania uszczelnienia złączy.

Połączenie rur należy wykonywać w sposób następujący:

- rury z tworzyw sztucznych poprzez zgrzewanie doczołowe i elektrooporowe,
- kształtki żeliwne poprzez kielichy lub nasuwki uszczelnione uszczelnkami gumowymi dostarczonymi w komplecie przez producenta rur.
- kształtki żeliwne kołnierzowe przez skręcenie kołnierzy śrubami z podkładką i nakrętką w wykonaniu odpornym na korozję (ze stali ocynkowanej lub nierdzewnej) po uprzednim założeniu uszczelki gumowej pomiędzy łączonymi kołnierzami.

Do wykonywania zmian kierunków przewodu należy stosować łuki, kolana i trójniki w przypadkach, gdy kąt nachylenia w stopniach przekracza następujące wielkości:

6. dla przewodów z tworzyw sztucznych, gdy kąt odchylenia przekracza wielkość dopuszczalnej strzałki ugięcia przewodu podaną w warunkach technicznych wytwórni,
7. dla pozostałych przewodów, gdy wielkość zmiany kierunku w pionie lub poziomie na połączeniu rur (złącza kielichowym) przekracza  $2^\circ$  kąta odchylenia.

### 5.4.3. Przebudowa sieci i przyłączy wodociągowych

Budowa projektowanej kanalizacji wymaga przebudowy istniejących sieci i przyłączy wodociągowych. Sieć oraz przyłącza Wykonawca przebuduje

po trasie istniejących sieci w miejscu kolizji oraz w przypadku przyłącza na odcinku od istniejącej zasuwy na włączeniu przyłącza do sieci miejskiej do miejsc wskazanych w dokumentacji projektowej (poza pas jezdni).

Sieć wodociągową należy wykonać z rur i kształtek PE 80 SDR 11 średnicach zgodnych z dokumentacją techniczną.

Przewody z PE należy montować w temperaturze otoczenia od 0° C do 30°C, jednakże z uwagi na zmniejszoną elastyczność tego materiału w niskich temperaturach, zaleca się wykonywać połączenia w temperaturze nie niższej niż + 5°C. Montaż rur należy wykonać wg wytycznych producenta a także wg „Warunków technicznych wykonania i odbioru rurociągów z tworzyw sztucznych”. Nad przewodami PE należy układać taśmę lokalizacyjno-ostrzegawczą z wtopionym drutem miedzianym. Połączenia rur i kształtek należy wykonywać metodą zgrzewania doczołowego lub przy użyciu kształtek elektrooporowych. Wykonane złącza winny być poddane ocenie wg wytycznych producenta. Połączenia rur z przewodami stalowymi należy wykonywać przy użyciu kształtek przejściowych PE/stal/mosiądz.

Materiały użyte do budowy przyłącza muszą posiadać certyfikaty dopuszczające do kontaktu z wodą pitną.

Podczas przebudowy przyłącza Wykonawca wykona zasilanie tymczasowe posesji.

#### 5.4.4. Połączenia rur i kształtek z PE

Przed przystąpieniem do montażu rur i kształtek z PE należy dokonać oględzin tych materiałów. Powierzchnie wewnętrzne i zewnętrzne rur i kształtek powinny być gładkie, czyste, pozbawione porów, wgłębień i innych wad powierzchniowych w stopniu uniemożliwiającym spełnienie wymagań określonych w normach PKN-CEN/TS 12201-7:2007.

#### 5.4.5. Połączenia zgrzewane

Połączenia zgrzewane mogą być doczołowe lub elektrooporowe. W połączeniach zgrzewanych stosowane są:

- kształtki kielichowe zgrzewane elektrooporowo;

kształtki polietylenowe (PE) zawierające jeden lub więcej integralnych elementów grzejnych, zdolnych do przetworzenia energii elektrycznej w ciepło, w celu uzyskania połączenia zgrzewanego z bosym końcem lub rurą,

- kształtki siodłowe zgrzewane elektrooporowo

kształtki polietylenowe (PE) zawierające jeden lub więcej integralnych elementów grzejnych, zdolnych do przetworzenia energii elektrycznej w ciepło, w celu uzyskania połączenia zgrzewanego na rurze.

Zgrzewanie doczołowe polega na łączeniu rur i kształtek przez nagrzanie ich końcówek do właściwej temperatury i dociśnięcie, bez stosowania dodatkowego materiału.

Po zgrzaniu rur i kształtek na ich powierzchniach wewnętrznych i zewnętrznych nie powinny wystąpić wypływki stopionego materiału poza obrębem kształtek. Przy zgrzewaniu elektrooporowym żadna wypływka nie powinna powodować przemieszczenia drutu w kształtkach (elektrooporowych) co mogłoby spowodować zwarcie podczas łączenia. Na wewnętrznej powierzchni rur nie powinno wystąpić pofałdowanie.

### 5.5. Próba szczelności i płukanie sieci wodociągowej

Próbę szczelności i wytrzymałości należy wykonać zgodnie z PN-81/B-10725 na ciśnieniu 1,0 Mpa. W czasie próby przewód winien być unieruchomiony - przysypany piaskiem z dokładnym podbiciem boków tak, aby zabezpieczyć go przed poruszeniem, wszystkie połączenia jednak muszą być odkryte. Przed oddaniem wodociągu do eksploatacji należy wykonać płukanie i dezynfekcję przewodu. Płukanie należy przeprowadzić dwukrotnie wodą wodociągową odpowiadającą warunkom określonym w Rozporządzeniu MZ i OS z dnia 31.05.1977r, Dz. U. Nr10. Dezynfekcję należy prowadzić podchlorynem sodu z zawartością 20 - 30 mg/l czystego chloru. Roztwór winien pozostać w napełnionym przewodzie przez 24 godziny.

Po usunięciu wody zawierającej chlor, przeprowadzić ponowne płukanie.

### 5.6. Obsypka

Wykonać po ułożeniu w nim obiektu liniowego oraz wykonaniu pozostałych obiektów i urządzeń towarzyszących rozpoczynając od równomiernego obsypania rur z boków, z dokładnym ubiciem ziemi warstwami grubości 10 -20 cm, ubijkami. Kanały z rur obsypać (obsypka piaskowa) do wysokości 30 cm ponad wierzch rury.

Zасыpywanie wykopu należy wykonywać zgodnie z instrukcjami i kolejnością określoną przez dokumentację techniczną lub zaleceniami inżyniera kierującego realizacją projektu. Miejsca połączeń powinny być odkryte do chwili zakończenia próby szczelności, prób ciśnieniowych. Należy podjąć szczególne starania, aby w czasie zasypywania wykopów nie przemieścić lub uszkodzić rur. Nie wolno używać zagęszczarek w odległości mniejszej niż 300 mm od rur i złązek.

Zagęszczenie obsypki  $I_s=1,00$ .

Jednocześnie z zasypywaniem przewodu należy stopniowo prowadzić rozbiórkę umocnienia.

### 5.7. Zасыpanie wykopów i ich zagęszczenie

Użyty materiał i sposób zасыpania nie powinny spowodować uszkodzenia ułożonego przewodu i obiektów na przewodzie oraz izolacji antykorozyjnej, przeciwwilgociowej i cieplnej. Grubość warstwy ochronnej zасыpu strefy niebezpiecznej powinna wynosić dla przewodów z rur PE - 0,3 m.

Materiałem zасыpu w obrębie strefy niebezpiecznej powinien być grunt nieskalisty, bez grud i kamieni, mineralny, syпки, drobno- i średnioziarnisty wg PN-B-02480.

Materiał zасыpu w obrębie strefy niebezpiecznej powinien być zagęszczony ubijkami ręcznym po obu stronach przewodu.

Pozostałe warstwy gruntu dopuszcza się zagęszczać mechanicznie, o ile nie spowoduje to uszkodzenia przewodu. Wskaźnik zagęszczenia gruntu powinien być zgodny z dokumentacją projektową.

W przypadku prowadzenia robót ziemnych w istniejącej drodze o nawierzchni ulepszonej i trudności osiągnięcia wskaźnika zagęszczenia gruntu co najmniej 1, należy zastąpić górną warstwę zасыpu wzmocnioną podbudową drogi.

## 6. KONTROLA JAKOŚCI ROBÓT

### 6.1 Kontrola, pomiary badania

Badanie materiałów użytych do budowy kanalizacji przeprowadzić na podstawie atestów producentów, porównania ich cech z normami przedmiotowymi, oględziny zewnętrzne. Kontrola jakości robót winna obejmować następujące pomiary i badania :

- Badanie wykonania wykopów umocnionych - badanie materiałów i elementów obudowy należy wykonać bezpośrednio na budowie przez oględziny zewnętrzne, porównując rodzaj materiałów z cechami podanymi w Dokumentacji Projektowej.
- Badanie zabezpieczenia wykopów przed zalaniem wodą.
- Sprawdzenie metod wykonania wykopów - wykonuje się przez oględziny zewnętrzne i porównanie z Dokumentacją oraz użytym sprzętem.
- Badanie i pomiary szerokości, grubości i zagęszczenia wykonanej warstwy podłoża (ma naturalną wilgotność, nie został podebrany, jest zgodny z określonym w dokumentacji).
- Badanie osi odchylenia
- Sprawdzenie zgodności z dokumentacją projektową założenia przewodów
- Badanie spadku rurociągów.
- Sprawdzenie prawidłowości ułożenia przewodów.
- Badanie wskaźników zagęszczenia poszczególnych warstw zasypu.
- Badanie połączenia rur i prefabrykatów - należy przeprowadzić przez oględziny zewnętrzne.

Dopuszczalne tolerancje i wymagania:

- odchylenie odległości krawędzi wykopu w dnie od ustalonej w planie osi wykopu nie powinno wynosić więcej niż  $\pm 5$  cm
- odchylenie wymiarów w planie nie powinno być większe niż 0,1 m, odchylenie grubości warstwy podłoża nie powinno przekraczać  $\pm 3$  cm
- odchylenie szerokości warstwy podłoża nie powinno przekraczać  $+ 5$  cm
- odchylenie rurociągu w planie, odchylenie odległości osi ułożonego rurociągu od osi przewodu ustalonej na ławach celowniczych nie powinna przekraczać  $\pm 5$  cm
- odchylenie spadku ułożonego rurociągu od przewidzianego w projekcie nie powinno przekraczać - 5% projektowanego spadku (przy zmniejszonym spadku) i  $+ 10\%$  projektowanego spadku (przy zwiększonym spadku)

## 6.2 Kontrola wykonania sieci wodociągowej

Kontrolę wykonania sieci wodociągowej należy przeprowadzić zgodnie z zaleceniami określonymi w zeszycie nr 3 „Warunków Technicznych Wykonania i Odbioru Sieci Wodociagowych” pkt 6 „Kontrola i badania przy odbiorze”.

Szczególne uwagi należy zwrócić na ocenę prawidłowości wykonania połączeń zgrzewanych. Ocenę tę należy przeprowadzić w oparciu o następujące kryteria:

- zgrubienie zgrzewane powinno być obustronnie możliwie okrągło ukształtowane, powierzchnia zgrubienia powinna być gładka;
- rowek między wypływkami nie powinien być zagłębiony poniżej zewnętrznych powierzchni łączonych elementów;
- przesunięcie ścianek łączonych rur nie powinno przekraczać 10% grubości ścianki rury,
- całkowita szerokość wypływek powinna być większa od zera i nie powinna przekraczać wartości określonych przez producenta rur i kształtek.

Ocenę jakości połączenia zgrzewanego można wykonać za pomocą urządzeń pomiarowych z dokładnością 0,5 mm. W celu sprawdzenia szczelności i wytrzymałości połączeń przewodu należy przeprowadzić próbę szczelności. Próby szczelności należy wykonywać dla kolejnych odbieranych odcinków przewodu ale na żądanie Inżyniera lub użytkownika należy również przeprowadzić próbę szczelności całego przewodu. Zaleca się przeprowadzać próbę ciśnieniową hydrauliczną jednakże w przypadkach uzasadnionych względami techniczno-ekonomicznymi można stosować próbę pneumatyczną.

Sposób przeprowadzania i pełny zakres wymagań związany z próbami szczelności są podane w normie PN-B 10725:1997. Niezależnie od wymagań określonych w normie przed przystąpieniem do przeprowadzenia próby szczelności należy zachować następujące warunki:

- odcinki poddawane próbie szczelności mogą mieć długości ok. 300 m w przypadku wykopów o ścianach umocnionych lub ok. 600 m przy wykopach nieumocnionych ze skarpami — wszystkie złącza powinny być odkryte oraz w pełni widoczne i dostępne,
- odcinek przewodu powinien być na całej swojej długości stabilny, zabezpieczony przed wszelkimi przemieszczeniami - wykonana dokładnie obsypka, przewód na podporach lub w kanałach zbiorczych powinien mieć trwałe zamocowania wraz z umocnieniem złączy,
- wszelkie odgałęzienia od przewodu powinny być zamknięte,
- profil przewodu powinien umożliwiać jego odpowietrzenie i odwodnienie a urządzenia odpowietrzające powinny być zainstalowane w najwyższych punktach badanego odcinka,
- należy sprawdzić wizualnie wszystkie badane połączenia.

W czasie przeprowadzania próby szczelności należy w szczególności przestrzegać następujących warunków:

- przewód nie może być nasłoneczniony a zimą temperatura jego powierzchni zewnętrznej nie może być niższa niż 1 °C,
- napełnianie przewodu powinno odbywać się powoli od niższego punktu,
- temperatura wody wykorzystywanej przy próbie ciśnienia nie powinna przekraczać 20°C,
- po całkowitym napełnieniu wodą i odpowietrzeniu przewodu należy go pozostawić na 20 godzin w celu ustabilizowania,
- po ustabilizowaniu się próbnego ciśnienia wody w przewodzie należy przez okres 30 minut sprawdzać jego poziom,
- wynik próby szczelności uznaje się za pozytywny, gdy nie nastąpił w tym czasie spadek ciśnienia poniżej wartości ciśnienia próbnego.

## 7. OBMIAR ROBÓT

### 7.1. Jednostka obmiarowa

— Jednostką obmiarową jest **m (metr)** przebudowywanego przewodu przyłącza wodociągowego.

## 8. ODBIÓR ROBÓT

### 8.1. Ogólne zasady odbioru robót

Roboty uznaje się za wykonane zgodnie z dokumentacją projektową, SST i wymaganiami Inżyniera Kontraktu jeżeli wszystkie pomiary i badania z zachowaniem tolerancji wg pkt 6 dały wyniki pozytywne.

### 8.2. Odbiór robót zanikających i ulegających zakryciu

Odbiorowi robót zanikających i ulegających zakryciu podlegają wszystkie technologiczne czynności związane z przebudową przyłącza wodociągowego, a mianowicie:

- roboty przygotowawcze,
- roboty ziemne z obudową ścian wykopów,
- przygotowanie podłoża,
- wykonanie i demontaż tymczasowego zasilania w wodę posesji
- demontaż rurociągów do przebudowy
- roboty montażowe wykonania rurociągów,
- próby szczelności przewodów, dezynfekcja, płukanie
- zasypanie i zagęszczenie wykopu.

Odbiór robót zanikających powinien być dokonany w czasie umożliwiającym wykonanie korekt i poprawek bez hamowania ogólnego postępu robót. Długość odcinka robót ziemnych poddana odbiorowi nie powinna być mniejsza od 50 m i powinna wynosić około 300 m dla przewodów z tworzywa sztucznego PE bez względu na sposób prowadzenia wykopów.

Dopuszcza się zwiększenie lub zmniejszenie długości przeznaczonego do odbioru odcinka przewodu z tym, że powinna być ona uzależniona od warunków lokalnych oraz umiejscowienia uzbrojenia lub uzasadniona względami techniczno-ekonomicznymi. Inżynier Kontraktu dokonuje odbioru robót zanikających.

### 8.3. Odbiór końcowy

Odbiorowi końcowemu podlega:

- sprawdzenie kompletności dokumentacji do odbioru technicznego końcowego (polegające na sprawdzeniu protokołów badań przeprowadzonych przy odbiorach technicznych częściowych),
- badanie szczelności całego przewodu (przeprowadzone przy całkowicie ukończonym i zasypnym przewodzie, otwartych zasuwach - zgodnie z punktem 8.2.4.3 normy PN-B-10725),
- badanie jakości wody (przeprowadzone stosownie do odpowiednich norm obowiązujących w zakresie badań fizykochemicznych i bakteriologicznych wody).

Wyniki przeprowadzonych badań podczas odbioru powinny być ujęte w formie protokołu, szczegółowo omówione, wpisane do dziennika budowy i podpisane przez nadzór techniczny oraz członków komisji przeprowadzającej badania. Wyniki badań przeprowadzonych podczas odbioru końcowego należy uznać za dokładne, jeżeli wszystkie wymagania (badanie dokumentacji i szczelności całego przewodu) zostały spełnione. Jeżeli któreś z wymagań przy odbiorze technicznym końcowym nie zostało spełnione, należy ocenić jego wpływ na stopień sprawności działania przewodu i w zależności od tego określić konieczne dalsze postępowanie.

## 9. PODSTAWA PŁATNOŚCI

### 9.1. Cena jednostki obmiarowej

Cena 1 m przebudowanego przewodu przyłącza wodociągowego obejmuje:

- dostawę materiałów,
- wykonanie robót przygotowawczych, w tym prac rozbiórkowych,
- wykonanie wykopu w gruncie III - IV kat. wraz z umocnieniem ścian wykopu i jego odwodnieniem,
- demontaż starej sieci wodociągowej
- przygotowanie podłoża i fundamentu,
- ułożenie przewodów wraz z montażem armatury i innego wyposażenia,
- zabezpieczenie przewodów przed przemarzaniem
- przeprowadzenie próby szczelności,
- przeprowadzenie badań bakteriologicznych,
- zasypanie wykopu wraz z jego zagęszczeniem,
- doprowadzenie terenu do stanu pierwotnego,
- pomiary i badania.

## 10. PRZEPISY ZWIĄZANE

### 10.1. Normy

- |    |               |   |
|----|---------------|---|
| 1. | PN-87/B-01060 | Siec wodociągowa zewnętrzna. Obiekty i elementy wyposażenia. Terminologia                                 |
| 2. | PN-81/B-03020 | Grunty budowlane. Posadowienia bezpośrednie budowli. Obliczenia statyczne i projektowanie                 |
| 3. | PN-B-10736    | Roboty ziemne. Wykopy otwarte dla przewodów wodociągowych i kanalizacyjnych. Warunki techniczne wykonania |
| 4. | PN-88/B-06250 | Beton zwykły  |
| 5. | PN-86/B-06712 | Kruszywa mineralne do betonu  |
| 6. | PN-B-11111    | Kruszywa mineralne. Kruszywa naturalne do nawierzchni drogowych. Żwir i mieszanka                         |
| 7. | PN-B-10725    | Wodociągi. Przewody zewnętrzne. Wymagania i badania przy odbiorze   |
| 8. | PN-90/B-14501 | Zaprawy budowlane zwykłe  |
| 9. | PN-86/H-74374 | Połączenia kołnierzowe. Uszczelki. Wymagania ogólne   |

- |     |                  |   |
|-----|------------------|---|
| 10. | PN-92/M-74001    | Armatura przemysłowa. Ogólne wymagania i badania  |
| 11. | PN-83/M-74024/00 | Armatura przemysłowa. Zasady klinowe kołnierzone żeliwne. Wymagania i badania             |
| 12. | PN-85/M-74081    | Skrzynki uliczne stosowane w instalacjach wodnych i gazowych                              |
| 13. | PN-89/M-74091    | Armatura przemysłowa. Hydranty nadziemne na ciśnienie nominalne 1 MPa                     |
| 14. | PN-EN 12201      | Systemy przewodów rurowych z tworzyw sztucznych do przesyłania wody. Polietylen (PE)      |
| 15. | ZAT/97-01-001    | Rury i kształtki z polietylenu PE i elementy łączące w rurociągach ciśnieniowych do wody. |

## 10.2. Inne dokumenty

1. Wymagania techniczne COBRI INSTAL Zeszyt 3. Warunki techniczne wykonania i odbioru sieci wodociągowych – 2001 r. Warunki Techniczne Wykonania i Odbioru rurociągów z tworzyw sztucznych
2. Warunki techniczne wykonania i odbioru robót budowlano-montażowych – tom I rozdz. IV, Arkady 1989 r. – Roboty ziemne

## D-01.03.06. Przebudowa sieci gazowej

### 1. WSTĘP

#### 1.1. Przedmiot SST

Przedmiotem niniejszej szczegółowej specyfikacji technicznej są wymagania dotyczące wykonania i odbioru robót związanych z przebudową sieci gazowej średnioprężnej.

#### 1.2. Zakres stosowania SST

Szczegółowa specyfikacja techniczna SST jest stosowana jako dokument przetargowy i kontraktowy przy zlecaniu i realizacji robót wymienionych punkcie 1.1.

#### 1.3. Zakres robót objętych SST

Niniejsza ogólna specyfikacja techniczna dotyczy przebudowy gazociągów kolidujących z przebudową i budową dróg, i obejmuje:

- roboty przygotowawcze (pomiary, niezbędne rozbiórki)
- roboty ziemne (wykopanie gruntu, transport mas gruntu, zakup i transport materiału na zasypkę piaskową, zasypanie wraz z zagęszczeniem)
- rozbiórki istniejącej sieci gazowej
- montaż odcinków wymienianej sieci gazowej i przyłączy w wykopie / łączenie rur, podsypka i zasypka wraz z zagęszczeniem/.

#### 1.4. Określenia podstawowe

1.4.1. Gazociąg - rurociąg wraz z wyposażeniem służący do przesyłania i rozdziału paliw gazowych.

1.4.2. Rura osłonowa - rura o średnicy większej od gazociągu, usytuowana w przybliżeniu współosiowo z gazociągiem, służąca do przenoszenia obciążeń zewnętrznych i do odprowadzania przecieków gazu poza przeszkodę terenową.

1.4.3. Rura przejściowa - rura o średnicy większej od rury osłonowej, usytuowana w przybliżeniu współosiowo z gazociągiem, służąca do wykonania przejścia pod przeszkodą terenową bez wykonania wykopu (np. metodą przecisku lub przewiertu).

1.4.4. Przyłącze - odcinek gazociągu od odgałęzienia na gazociągu do kurka głównego umieszczonego przed gazomierzem domowym.

1.4.5. Obiekt terenowy - obiekt naturalny lub sztuczny usytuowany nad lub pod powierzchnią ziemi, który ze względu na swój charakter może podlegać szkodliwym działaniom sieci gazowej lub sam na nią szkodliwie oddziaływać.

1.4.6. Odległość podstawowa - dopuszczalna odległość gazociągu od obiektu terenowego (przeszkody terenowej) bez specjalnych zabezpieczeń gazociągu.

#### 1.5. Ogólne wymagania dotyczące robót

Wymagania dotyczące robót podano w Wytycznych Wykonania i Odbioru Sieci Gazowych z Rur z PE.

## 2. MATERIAŁY

### 2.1. Ogólne wymagania dotyczące materiałów

Wszystkie zakupione rury muszą spełniać wymogi normy PN-EN 1555-2:2004 i warunków PAS 1075

### 2.2. Rury przewodowe

Projektowana budowa odcinka gazociągu wykonana zostanie z rur polietylenowych PE 100 RC RC szeregu SDR 11 zgodnie z normą PN-EN 1555-2:2004 i warunkami PAS 1075 o jednolitym kolorze pomarańczowym, typ 1 wg PAS 1075.

### 2.3. Armatura i kształtki

Armatura i kształtki wbudowane w gazociąg powinny mieć wytrzymałość mechaniczną oraz konstrukcję umożliwiającą bezpieczne przenoszenie maksymalnych ciśnień gazu i naprężeń rur gazociągu.

W gazociągach układanych w ziemi korpusy armatury powinny być wykonane ze stali lub staliwa.

### 2.4. Składowanie materiałów

- 2.4.1. Rury przewodowe, ochronne i przejściowe
- Rury należy przechowywać w czystych i suchych pomieszczeniach, w położeniu poziomym, w sposób gwarantujący zabezpieczenie ich przed uszkodzeniem oraz spełnienie warunków bhp.
- Rury można przechowywać w wiązkach lub luzem. Rury o średnicach poniżej 30 mm tylko w wiązkach. Rury z tworzyw sztucznych PE należy składować w taki sposób, aby stykały się one z podłożem na całej swej długości. Można je składować na gęsto ułożonych podkładach. Wysokość sterty rur nie powinna przekraczać 1,5 m. Składowane rury nie powinny być narażone na bezpośrednie działanie promieniowania słonecznego.
- Temperatura w miejscu przechowywania nie powinna przekraczać 30oC.
- 2.4.2. Armatura przemysłowa
- Armatura przemysłowa zgodnie z normą PN-92/M-74001 [29] powinna być przechowywana w pomieszczeniach zabezpieczonych przed wpływami atmosferycznymi i czynnikami powodującymi korozję.

### • 3. SPRZĘT

#### • 3.1. Sprzęt do robót ziemnych przygotowawczych i wykończeniowych

- W zależności od potrzeb, Wykonawca zapewni następujący sprzęt do wykonania robót ziemnych i wykończeniowych:
- - piłę do cięcia asfaltu i betonu,
- - piłę motorową łańcuchową 4,2 KM,
- - żuraw budowlany samochodowy o nośności do 10 ton,
- - koparkę podsiębierną 0,25 m<sup>3</sup> do 0,40 m<sup>3</sup>,
- - spycharkę kołową lub gąsiennicową do 100 KM,
- - sprzęt do zagęszczania gruntu, a mianowicie: zagęszczarkę wibracyjną, ubijak spalinowy, walec wibracyjny,
- - specjalistyczny sprzęt do uzupełniania nawierzchni.

#### • 3.2. Sprzęt do robót montażowych

- W zależności od potrzeb i przyjętej technologii robót, Wykonawca zapewni następujący sprzęt montażowy:
- - samochód dostawczy do 0,9 t,
- - samochód skrzyniowy do 5 t,
- - samochód skrzyniowy od 5 do 10 t,
- - samochód samowładowczy do 5 t,
- - samochód dźwigowy,
- - przyczepę skrzyniową 3,5 t,
- - żuraw samochodowy do 6 t,
- - żurawie boczne gąsiennicowe do 15 t, 35 t,
- - ciągnik gąsiennicowy od 37 do 40 kN,
- - wciągarkę ręczną od 3 do 5 t,
- - spawarkę spalinową 300 A,
- - sprężarkę spalinową o wydajności od 4 do 5 m<sup>3</sup>/min.,
- - sprężarkę powietrzną spalinową 10 m<sup>3</sup>/min., 10 MPa,
- - betoniarkę wolnospadową spalinową 250 dm<sup>3</sup>,
- - urządzenie przeciskowe,
- - urządzenie przewiertowe,
- - tłok czyszczący,
- - instalację rurową do pneumatycznej próby wytrzymałości i szczelności,
- - zespół prądowców 2,5 kVA,
- - barakowóz pomiarowy z AKP i UKP,
- - pompę wirmikową spalinową 225 m<sup>3</sup>/h,
- - pompę wysokociśnieniową 30 l/min.
- Sprzęt montażowy i środki transportu muszą być w pełni sprawne i dostosowane do technologii i warunków wykonywanych robót oraz wymogów wynikających z racjonalnego ich wykorzystania na budowie.

### • 4. TRANSPORT

#### • 4.1. Transport rur przewodowych i ochronnych

- Rury przewozi się dowolnymi środkami transportu wyłącznie w położeniu poziomym, zabezpieczając je od uszkodzeń mechanicznych. W przypadku załadunku do wagonu lub samochodu ciężarowego więcej niż jednej partii rur, należy je zabezpieczyć przed pomieszaniem.
- Rury powinny być ładowane obok siebie na całej powierzchni i zabezpieczone przed przesuwaniem się przez podłożenie klina lub inny sposób.
- Podczas prac przeładunkowych rur nie należy rzucać. Przy wielowarstwowym układaniu rur górna warstwa nie może przewyższać ścian środka transportu o więcej niż 1/3 średnicy zewnętrznej wyrobu.

#### • 4.2. Transport armatury przemysłowej

- Transport armatury powinien odbywać się krytymi środkami transportu, zgodnie z obowiązującymi przepisami transportowymi. Armatura transportowana luzem powinna być zabezpieczona przed przemieszczaniem i uszkodzeniami mechanicznymi. Armatura drobna (≤ DN25) powinna być pakowana w skrzynie lub pojemniki.

#### • 4.3. Transport słupków oznaczkowych

- Elementy te mogą być przewożone dowolnymi środkami transportowymi. Podłogę oraz ściany boczne i czołowe środka transportowego należy wyłożyć materiałem wyściółkowym (słomą lub wełną drzewną) w takiej ilości, aby elementy betonowe były zabezpieczone przed bezpośrednim stykaniem się z podłogą lub ścianami. Wolną przestrzeń pomiędzy poszczególnymi elementami oraz między ścianami środka transportowego i ładunkiem należy dokładnie wypełnić materiałem wyściółkowym. Słupki, zgodnie z BN-74/8976-01 [41] oraz płyty fundamentowe można układać warstwami, przekładając poszczególne warstwy materiałem wyściółkowym. Dla zabezpieczenia przed uszkodzeniem przewożonych elementów, Wykonawca dokona ich usztywnienia przez zastosowanie przekładek, rozpór i klinów z drewna, gumy lub innych odpowiednich materiałów.

### • 5. WYKONANIE ROBÓT

#### • 5.1. Roboty przygotowawcze

- Przed przystąpieniem do robót Wykonawca dokona ich wytyczenia i trwale oznaczy je w terenie za pomocą kołków osiowych, kołków świadków i kołków krawędziowych. W celu zabezpieczenia wykopów przed zalaniem wodą pompowaną z wykopów lub z opadów atmosferycznych powinny być zachowane przez Wykonawcę co najmniej następujące warunki:
- a) górne krawędzie bali przysięciennych powinny wystawać co najmniej 15 cm ponad szelnie przylegający teren;
- b) powierzchnia terenu powinna być wyprofilowana ze spadkiem umożliwiającym łatwy odpływ wody poza teren
- przylegający do wykopu;
- c) w razie konieczności wykonany zostanie ciąg odprowadzający wodę na bezpieczną odległość.
  
- **5.2. Roboty ziemne**
  
- W przypadku usytuowania wykopu w jezdni Wykonawca dokona rozbiórki nawierzchni i podbudowy, a materiał z rozbiórki odwiezie i złoży w miejscu uzgodnionym z Inspektorem Nadzoru. Wykopy należy wykonać jako otwarte obudowane. Jeżeli materiały obudowy nie są fabrycznie zabezpieczone przed szkodliwym wpływem warunków atmosferycznych, to powinny one być zabezpieczone przez Wykonawcę poprzez zastosowanie odpowiednich środków antykorozyjnych lub impregnacyjnych właściwych dla danego materiału.
- Metody wykonywania wykopów (ręcznie lub mechanicznie) powinny być dostosowane do głębokości wykopów, danych geotechnicznych oraz posiadanego sprzętu mechanicznego.
- Wydobyty grunt z wykopu powinien być wywieziony przez Wykonawcę w miejsce wskazane przez Inwestora. Wykopy pod przewody powinny być rozpoczynane od najniższej położonego punktu rurociągu przesuwając się stopniowo do góry. Wykonanie obrysu wykopu należy dokonać przez ułożenie przy jego krawędziach bali lub dyli deskowania w ten sposób, aby jednocześnie były ustalone odcinki robocze. Elementy te należy przytwierdzić kołkami lub klamrami. Minimalna szerokość wykopu w świetle ewentualnej obudowy powinna być dostosowana do średnicy przewodu i wynosić 0,6 m plus średnica zewnętrzna przewodu. Deskowanie ścian wykopu należy prowadzić w miarę jego głębienia. Struktura gruntu dna wykopu gazociągu nie powinna być naruszona na głębokości większej niż 0,2 m i na odcinkach dłuższych niż 3 m. Zdjęcie pozostawionej warstwy (0,20 m) gruntu należy wykonać bezpośrednio przed ułożeniem przewodów. Usunięcie tej warstwy Wykonawca wykona ręcznie lub w sposób uzgodniony z Inspektorem Nadzoru.
- W gruntach skalistych lub kamienistych na dnie wykopu gazociągu powinna być ułożona warstwa wyrównawcza grubości 0,1 do 0,2 m z ziemi nie zawierającej grud, kamieni i gnijących resztek roślinnych. Planowana wymiana gruntu 50%. Pod przewód należy wykonać podsypkę z piasku min. 10 cm, a nad gazociągami obsypka z piasku min. 20 cm.
- Po oczyszczeniu i wyrównaniu dna wykopu, dokonaniu podsypki, ułożeniu taśmy sygnalizacyjnej, należy dokonać obsypki z piasku, zaczynając obsypywać boki rury, a następnie częściowo zasypywać wykop, pozabawionym kamieni, korzeni itp., gruntem rodzimym, a pozostałe piaskiem do wysokości 30-40 cm nad przewód. Obsypkę ubić i ułożyć na nim / nad gazociągami/ żółtą folię ostrzegawczą o szerokości 0,2m, a następnie zasypać wykop do końca, ubijając/ zagęszczając/ warstwami grunt.
  
- 
- **5.3. Przygotowanie podłoża**
- 
- Rodzaj podłoża jest zależny od rodzaju gruntu w wykopie.
- W gruntach suchych piaszczystych, żwirowo-piaszczystych i piaszczysto-gliniastych o wytrzymałości powyżej 0,05 MPa podłożem jest grunt naturalny przy nienaruszonym dnie wykopu.
- W gruntach spoistych lub skalistych należy wykonać podłoże wzmocnione z warstw pospółki lub żwiru z
- domieszką piasku grubości od 15 do 20 cm.
- W gruntach nawodnionych (odwadnianych w trakcie robót) podłoże należy wykonać z warstwy żwiru lub tłucznia z piaskiem grubości od 15 do 20 cm łącznie z ułożonymi sączkami odwadniającymi.
- W gruntach kurzakowych oraz w gruntach torfiastych podłoże należy wykonać zgodnie z indywidualną dokumentacją projektową zaakceptowaną przez Inspektora Nadzoru. Wykonawca dokona zagęszczenia wykonywanego podłoża do IS nie mniej niż 0,95.
  
- **5.4. Roboty montażowe**
  
- **5.4.1. Warunki ogólne**
- **5.4.2. Gazociągi** powinny być prowadzone po trasach zbliżonych do linii prostych w taki sposób, aby były zachowane odległości poziome od obiektów terenowych, zgodnie z:
  - Rozporządzenie Ministra Gospodarki z dnia 26 kwietnia 2013 w sprawie warunków technicznych, jakim powinny odpowiadać sieci gazowe i ich usytuowanie - Dz. U. Poz. 640 z dnia 26.04.2013r.
  - Ponadto:
    - - gazociągi niskiego i średniego ciśnienia prowadzone na obszarach zabudowanych powinny być układane w pasach zieleni lub pod chodnikami;
    - - w przypadkach szczególnych (uzasadnionych względami techniczno-ekonomicznymi) dopuszcza się układanie gazociągów niskiego i średniego ciśnienia pod jezdnią. Wówczas powinny być one ułożone na podsypce z piasku o grubości 0,1 do 0,2 m i zasypane warstwą piasku do wysokości
      - min. 0,2 m ponad powierzchnię rury.
    - Warstwy piasku powinny być wentylowane za pomocą wężowych sączków liniowych wg BN-79/8976-07 [47] rozmieszczonych w odległości 10 - 20 m;
  - **5.4.3. Wytyczne dotyczące wykonania przewodów**
    - - do budowy gazociągów o ciśnieniu roboczym do 0,6 MPa stosuje się rury z tworzyw sztucznych, odpornych na korozyjne działanie składników gazu, o sprawdzonej szczelności i właściwościach wytrzymałościowych (rury polietylenowe PE 100 RC RC szeregu SDR 11 zgodnie z normą PN-EN 1555-2:2004 i warunkami PAS 1075 o jednolitym kolorze pomarańczowym, typ 1 wg PAS 1075). Wymagania i badania
    - - rury przeznaczone do budowy gazociągów powinny być sprawdzone u wytwórcy pod względem szczelności i wytrzymałości, co powinno być potwierdzone odpowiednim dokumentem;
    - - grubość ścianek przewodów rurowych gazociągów należy przyjmować zgodnie z dokumentacją projektową.
    - - technologia oraz materiały użyte do łączenia rur powinny zapewniać wytrzymałość połączeń równą co najmniej wytrzymałości rur.
    - Rury z PE powinny być łączone metodą zgrzewania zgodnie z dokumentacją techniczną i kartą technologiczną łączenia;
  - **5.4.4. Wytyczne dotyczące skrzyżowania gazociągów z obiektami terenowymi**

- Wytyczne dotyczące skrzyżowań gazociągów z obiektami terenowymi oparte zostały na wymaganiach zawartych w PN-91/M-34501 [22].
- **5.4.4.1. Skrzyżowania z rurociągami**
- - skrzyżowania podziemne
- a) skrzyżowania gazociągów z podziemnymi rurociągami (wody, gazu, kanalizacji i sieci ciepłowniczej nie mającej połączenia z pomieszczeniami dla ludzi i zwierząt oraz innymi rurociągami ciśnieniowymi) powinny być wykonane z zachowaniem odległości pionowej między zewnętrznymi ściankami gazociągu a ww. rurociągami, nie mniej niż:
  - - dla gazociągów o ciśnieniu niskim i średnim - 0,10 m,
- Kąt skrzyżowania gazociągu z rurociągami powinien być nie mniejszy niż 150,
- b) skrzyżowania gazociągów z przewodami kanalizacyjnymi i kanałami ciepłowniczymi mającymi połączenia z pomieszczeniami dla ludzi i zwierząt powinny być wykonane z zachowaniem odległości pionowej między zewnętrznymi ściankami gazociągu a ww. rurociągami, nie mniej niż:
  - - dla gazociągów o ciśnieniu niskim i średnim - 0,15 m i zastosowaniem rur osłonowych
- Kąt skrzyżowania gazociągu z rurociągami powinien być nie mniejszy niż 60o.
- **5.4.4.2. Skrzyżowania z elektroenergetycznymi liniami kablowymi i sygnalizacyjnymi podziemnymi**
- - skrzyżowanie gazociągu z podziemnymi kablami należy wykonywać z zachowaniem odległości pionowej między zewnętrzną ścianką gazociągu a kablem co najmniej 0,15 m;
- - przy układaniu gazociągu, kabel należy zabezpieczyć rurą z tworzywa sztucznego na długości co najmniej po 1,5m od osi skrzyżowania, mierząc prostopadłe do osi gazociągu;
- - w przypadku układania gazociągu nad kablem, miejsce to należy oznaczyć zgodnie z PN-76/E-05125 [13];
- - kąt skrzyżowania gazociągu z kablami doziemnymi nie powinien być mniejszy niż 45o.
- **5.4.4.3 Skrzyżowania z elektroenergetycznymi liniami napowietrznymi**
- - Skrzyżowania podziemne
- Odległość pozioma skrajnej ścianki gazociągu od rzutu fundamentu słupa napowietrznej linii elektroenergetycznej powinna być nie mniejsza niż:
  - a) przy napięciu w linii do 1,0 kV i ciśnieniu gazu w gazociągu niskim lub średnim - 0,5 m,
  - b) przy napięciu w linii powyżej 1,0 kV i - 5,0 m, Kąt skrzyżowania gazociągów podziemnych z liniami elektroenergetycznymi napowietrznymi powinien być nie mniejszy niż 15o.
- - Skrzyżowania nadziemne
- Zgodnie z normą PN-75/E-05100 [12].
- Kąt skrzyżowania gazociągów nadziemnych z liniami elektroenergetycznymi napowietrznymi powinien być nie mniejszy niż 30o.
- **5.4.4.4. Skrzyżowania z telekomunikacyjnymi liniami napowietrznymi**
- Przy skrzyżowaniach gazociągów z napowietrznymi liniami należy zachować odległość poziomą gazociągu od słupa co najmniej: dla gazociągów o ciśnieniu niskim lub średnim - 0,50 m,
- Kąt skrzyżowania gazociągów nadziemnych z liniami telekomunikacyjnymi napowietrznymi powinien być nie mniejszy niż 60o, zaś gazociągów podziemnych - nie mniejszy niż 60o.
- **5.4.4.5. Skrzyżowania z telekomunikacyjnymi liniami kablowymi**
- Jeżeli odległość pionowa między zewnętrzną ścianką gazociągu o ciśnieniu niskim lub średnim a kablem wynosi od 0,1 do 0,5 m, kabel wymaga zabezpieczenia pustakiem kablowym, zaś przy odległości pionowej powyżej 0,5 m nie jest wymagane takie zabezpieczenie.
- Kąt skrzyżowania gazociągów z liniami kablowymi powinien być nie mniejszy niż: - 60o,
- 
- **5.4.5. Wytyczne dotyczące zasypania i zagęszczenia wykopów**
- Użyty materiał i sposób zasypania nie powinny spowodować uszkodzenia ułożonego przewodu i obiektów na przewodzie oraz ochrony przed korozją.
- Gazociągi powinny być zasypywane warstwą ochronną ziemi nie zawierającej grud, kamieni i gnijących resztek roślinnych, do wysokości co najmniej 0,2 m w każdym miejscu ponad najwyższy punkt zewnętrznej powierzchni rury, zgodnie z zarządzeniem Nr 47 [69]. W obszarach zabudowanych powinna być umieszczona nad tą warstwą taśma znakująca z tworzywa sztucznego koloru żółtego o szerokości równej średnicy gazociągu, nie mniejszej jednak niż 0,4 m.
- Materiał zasypu w obrębie strefy niebezpiecznej powinien być zagęszczony ubijaniem ręcznym po obu stronach przewodu, zgodnie z PN-68/B-06050 [3].
- Pozostałe warstwy gruntu dopuszcza się zagęszczać mechanicznie, o ile nie spowoduje to uszkodzenia przewodu. Wskaźnik zagęszczenia gruntu powinien być nie mniejszy niż 0,97.
- W przypadku prowadzenia robót ziemnych w istniejącej drodze o nawierzchni ulepszonej i trudności osiągnięcia wskaźnika zagęszczenia gruntu co najmniej 1, należy zastąpić górną warstwę zasypu wzmocnioną podbudową drogi.
- 

## **6. KONTROLA JAKOŚCI ROBÓT**

### **6.1. Kontrola, pomiary i badania**

#### **6.2.1. Badania przed przystąpieniem do robót**

Przed przystąpieniem do robót Wykonawca powinien wykonać badania mające na celu:

- - zakwalifikowania gruntów do odpowiedniej kategorii,
- - określenie rodzaju gruntu i jego uwarstwienia,
- - określenie stanu terenu,
- - ustalenie sposobu zabezpieczenia wykopów przed zalaniem wodą,
- - ustalenie metod wykonywania wykopów,
- - ustalenie metod prowadzenia robót i ich kontroli w czasie trwania budowy.

#### **6.2.2. Kontrola, pomiary i badania w czasie robót**

- Wykonawca jest zobowiązany do stałej i systematycznej kontroli prowadzonych robót w zakresie i z częstotliwością zaakceptowaną przez Inspektora Nadzoru w oparciu o normę BN-83/8836-02 [39] i zarządzenie Nr 47 Ministra Przemysłu [69].
- W szczególności kontrola powinna obejmować:



- - sprawdzenie rzędnych założonych ław celowniczych w nawiązaniu do podanych na placu budowy stałych
- punktów niwelacyjnych z dokładnością odczytu do 1 mm,
- - sprawdzenie metod wykonywania wykopów,
- - zbadanie materiałów i elementów obudowy pod kątem ich zgodności z cechami podanymi w dokumentacji technicznej i warunkami technicznymi podanymi przez wytwórcę,
- - badanie zachowania warunków bezpieczeństwa pracy,
- - badanie zabezpieczenia wykopów przed zalaniem wodą,
- - badanie prawidłowości podłoża naturalnego, w tym głównie jego nienaruszalności, wilgotności i zgodności z określonym w dokumentacji,
- - badanie i pomiary szerokości, grubości i zagęszczenia wykonanego podłoża wzmocnionego z kruszywa lub betonu,
- - badanie ewentualnego drenażu,
- - badanie w zakresie zgodności z dokumentacją techniczną i warunkami określonymi w odpowiednich normach przedmiotowych lub warunkami technicznymi wytwórci materiałów, ewentualnie innymi umownymi warunkami,
- - badanie głębokości ułożenia przewodu, jego odległości od budowli sąsiadujących i ich zabezpieczenia,
- - badanie ułożenia przewodu na podłożu,
- - badanie odchylenia osi przewodu i jego spadku,
- - badanie połączeń rur (poprzez oględziny zewnętrzne) i radiograficzne,
- - badanie zmiany kierunków przewodu i ich zabezpieczenia przed przemieszczeniem,
- - badanie zabezpieczenia przewodu przy przejściu pod drogami (rury osłonowe),
- - badanie czystości wnętrza gazociągów,
- - badanie wytrzymałości i szczelności gazociągów,
- - badanie warstwy ochronnej zasypu przewodu,
- - badanie zasypu przewodu do powierzchni terenu poprzez badanie wskaźników zagęszczenia poszczególnych jego warstw.
- **6.2.3. Dopuszczalne tolerancje i wymagania:**
- - odchylenie odległości krawędzi wykopu w dnie od ustalonej w planie osi wykopu nie powinno wynosić więcej niż  $\pm 5$  cm,
- - odchylenie wymiarów w planie nie powinno być większe niż 0,1 m,
- - odchylenie grubości warstwy zabezpieczającej naturalne podłoże nie powinno przekroczyć  $\pm 3$  cm,
- - dopuszczalne odchylenia w planie krawędzi wykonanego podłoża wzmocnionego od ustalonego na ławach celowniczych kierunku osi przewodu nie powinny przekraczać: dla przewodów z tworzyw sztucznych 10 cm, dla pozostałych przewodów 5 cm,
- - różnice rzędnych wykonanego podłoża nie powinny przekroczyć w żadnym jego punkcie: dla przewodów z tworzyw sztucznych  $\pm 5$  cm, dla pozostałych przewodów  $\pm 2$  cm,
- - dopuszczalne odchylenia osi przewodu od ustalonego na ławach celowniczych nie powinny przekroczyć: dla przewodów z tworzyw sztucznych 10 cm, dla pozostałych przewodów 2 cm,
- - dopuszczalny spadek ciśnienia w czasie próby hydraulicznej określa projekt próby,
- - przy próbie pneumatycznej dopuszcza się spadki ciśnienia, jeżeli jego różnica nie przekracza 0,1% na godzinę trwania próby dla odcinków gazociągów o średnicach do 250 mm, a dla gazociągów o średnicach większych niż 250 mm różnica ciśnienia nie powinna przekroczyć:  $0,1 \times 250 : Dn$  %,
- - stopień zagęszczenia zasypki wykopów określony w trzech miejscach na długości 100 m nie powinien wynosić mniej niż 0,97.

## **7. OBMJAR ROBÓT**

### **7.1. Ogólne zasady obmiaru robót**

#### **7.1.1. Jednostka obmiarowa**

Jednostką obmiarową jest m (metr) wykonanego i odebranego przewodu.

## **8. ODBIÓR ROBÓT**

### **8.1. Ogólne zasady odbioru robót**

Roboty uznaje się za wykonane zgodnie z dokumentacją projektową, SST i wymaganiami Inspektora Nadzoru, jeżeli wszystkie pomiary i badania z zachowaniem tolerancji wg pkt 6 dały wyniki pozytywne.

### **8.2. Odbiór robót zanikających i ulegających zakryciu**

Odbiorowi robót zanikających i ulegających zakryciu podlegają wszystkie technologiczne czynności związane z przebudową linii gazowych, a mianowicie:

- - roboty przygotowawcze,
- - roboty ziemne z obudową ścian wykopów,
- - przygotowanie podłoża,
- - roboty montażowe wykonania rurociągów,
- - wykonanie rur osłonowych,
- - sprawdzenie czystości wnętrza gazociągów i szczelności połączeń odcinków gazociągu (przed opuszczeniem ich do wykopu),
- - próby wytrzymałości lub szczelności,
- - zasypanie i zagęszczenie wykopu.

Odbiór robót zanikających powinien być dokonany w czasie umożliwiającym wykonanie korekt i poprawek bez hamowania ogólnego postępu robót.

Próby wytrzymałości lub szczelności gazociągów powinny być przeprowadzone w wykopie po ich całkowitym zmontowaniu i zasypaniu ziemią. Miejsca z zainstalowaną armaturą lub przeznaczone do jej zainstalowania oraz połączenia odcinków gazociągów ze sprawdzoną szczelnością i połączenia kołnierzone, a także połączenie rur z polietylenu z elementami stalowymi powinny być pozostawione odkryte.

Odcinki gazociągów z polietylenu rozwijane z bębna powinny być nie zasypane.

Próby wytrzymałości elementów prefabrykowanych przed ich wmontowaniem lub po zamontowaniu w gazociąg można nie przeprowadzać pod warunkiem, że producent tych urządzeń w pisemnym zaświadczeniu stwierdzi, że zostały one poddane próbom wytrzymałości pod ciśnieniem równym co najmniej ciśnieniu próby gazociągu.

Elementy prefabrykowane i armatura nie mające atestu, mogą być zastosowane pod warunkiem przeprowadzenia przed ich wmontowaniem w gazociąg próby, w której ciśnienie próbne i czas jej trwania będą co najmniej równe wymaganemu ciśnieniu próbnemu i czasowi trwania próby gazociągu. Inspektor Nadzoru dokonuje odbioru robót zanikających zgodnie z zasadami określonymi w SST D-M-00.00.00 „Wymagania ogólne” pkt 8.2.

### 8.3. Odbiór końcowy

Odbiorowi końcowemu podlega:

- sprawdzenie kompletności dokumentacji do odbioru technicznego końcowego (polegające na sprawdzeniu protokołów badań przeprowadzonych przy odbiorach technicznych częściowych),
- badanie wytrzymałości lub szczelności gazociągów (przeprowadzone po ich całkowitym zamontowaniu i zasypaniu ziemią, zgodnie z zarządzeniem Nr 47).

Wyniki przeprowadzonych badań podczas odbioru powinny być ujęte w formie protokołu, szczegółowo omówione, wpisane do dziennika budowy i podpisane przez nadzór techniczny oraz członków komisji przeprowadzającej badania.

Wyniki badań przeprowadzonych podczas odbioru końcowego należy uznać za dokładne, jeżeli wszystkie wymagania (badanie dokumentacji i szczelności całego przewodu) zostały spełnione zgodnie z wymaganiami BN- 81/8976-47 [57], BN-77/8976-06 [46] i zarządzeniem Nr 47 [69]. Jeżeli któreś z wymagań przy odbiorze technicznym końcowym nie zostało spełnione, należy ocenić jego wpływ na stopień sprawności działania przewodu i w zależności od tego określić konieczne dalsze postępowanie.

## 9. PODSTAWA PŁATNOŚCI

### 9.1. Ogólne ustalenia dotyczące podstawy płatności

#### 9.1.1. Cena jednostki obmiarowej

Cena 1 m wykonanej i odebranej linii gazociągowej obejmuje:

- dostawę materiałów,
- wykonanie robót przygotowawczych,
- wykonanie wykopu w gruncie I - IV kat. wraz z umocnieniem ścian wykopu i jego odwodnieniem,
- przygotowanie podłoża,
- wykonanie sączków,
- ułożenie przewodów wraz z montażem armatury i innego wyposażenia,
- wykonanie zabezpieczeń przewodu przy przejściu pod drogami (rur osłonowych wraz z uszczelnieniem i uzbrojeniem),
- przeprowadzenie próby wytrzymałości i szczelności,
- zasypanie wykopu wraz z jego zagęszczeniem,
- doprowadzenie terenu do stanu pierwotnego,
- pomiary i badania.

## 10. PRZEPISY ZWIĄZANE

### 10.1. Normy

1. PN-74/B-02480 Grunty budowlane. Podział, nazwy, symbole i określenia.
2. PN-81/B-03020 Grunty budowlane. Posadowienia bezpośrednie budowli. Obliczenia styyczne i projektowanie.
3. PN-68/B-06050 Roboty ziemne budowlane. Wymagania w zakresie wykonywania i badania przy odbiorze.
4. PN-88/B-06250 Beton zwykły.
5. PN-74/B-24622 Roztwór asfaltowy do gruntowania.
6. PN-57/B-24625 Lepik asfaltowy z wypełniaczami stosowany na gorąco.
7. PN-90/C-96004/01 Gazownictwo. Terminologia. Postanowienia ogólne i zakres normy.
8. PN-58/C-96177 Lepik asfaltowy bez wypełniaczy stosowany na gorąco.
9. PN-76/C-96178 Asfalty przemysłowe. Postanowienia ogólne i zakres normy.
10. PN-90/E-05030.00 Ochrona przed korozją. Elektrochemiczna ochrona katodowa. Wymagania i badania.
11. PN-90/E-05030.01 Ochrona przed korozją. Elektrochemiczna ochrona katodowa. Metalowe konstrukcje podziemne. Wymagania i badania.
12. PN-75/E-05100 Elektroenergetyczne linie napowietrzne. Projektowanie i budowa.
13. PN-76/E-05125 Elektroenergetyczne i sygnalizacyjne linie kablowe. Projektowanie i budowa.
14. PN-89/H-02650 Armatura i rurociągi. Ciśnienia i temperatury.
15. PN-91/H-74019 Armatura przemysłowa. Odlewy ze staliwa węglowego i stopowego.
16. PN-74/H-74200 Rury stalowe ze szwem gwintowane.
17. PN-80/H-74219 Rury stalowe bez szwu walcowane na gorąco ogólnego zastosowania.
18. PN-79/H-74244 Rury stalowe ze szwem przewodowe.
19. PN-75/H-93200 Walcówka i pręty stalowe okrągłe walcowane na gorąco.
20. PN-70/H-97051 Ochrona przed korozją. Przygotowanie powierzchni stali. Staliwa i żeliwa do malowania. Ogólne wytyczne.
21. PN-82/M-01600 Armatura przemysłowa. Terminologia.
22. PN-91/M-34501 Gazociągi i instalacje gazownicze. Skrzyżowania gazociągów z przeszkodami terenowymi. Wymagania.
23. PN-90/M-34502 Gazociągi i instalacje gazownicze. Obliczenia wytrzymałościowe.
- 24. PN-87/M-69000 Spawalnictwo. Spawanie metali. Nazwy i określenia.
- 25. PN-87/M-69008 Spawalnictwo. Spawanie metali. Klasyfikacja konstrukcji spawanych.
- 26. PN-87/M-69009 Spawalnictwo. Spawanie metali. Zakłady stosujące procesy spawalnicze. Podział.
- 27. PN-72/M-69770 Radiografia przemysłowa. Radiogramy spoin czołowych w złączach doczołowych ze stali. Wymagania jakościowe i wytyczne wykonywania.

Przebudowa ul. Szkolnej w Suszcu na odcinku od szkoły podstawowej do skrzyżowania z ul. Polną  
- Szczegółowa Specyfikacja Techniczna-

- 28. PN-87/M-69772 Spawalnictwo. Klasyfikacja wadliwości złączy spawanych na podstawie radiogramów.
- 29. PN-92/M-74001 Armatura przemysłowa. Ogólne wymagania i badania.
- 30. PN-85/M-74081 Skrzynki uliczne stosowane w instalacjach wodnych i gazowych.
- 31. PN-67/M-74083 Armatura przemysłowa. Skrzynki uliczne typu lekkiego do instalacji wodnych i gazowych.
- 32. PN-86/M-75198 Osprzęt przewodów gazowych średniego ciśnienia. Wymagania i badania.
- 33. BN-76/0648-76 Bitumiczne powłoki na rurach stalowych układanych w ziemi.
- 34. BN-75/5220-02 Ochrona przed korozją. Wymagania ogólne i ocena wykonania.
- 35. BN-74/6366-03 Rury polietylenowe typ 50. Wymiary.
- 36. BN-74/6366-04 Rury polietylenowe typ 50. Wymagania techniczne.
- 37. BN-77/6731-08 Cement. Transport i przechowywanie.
- 38. BN-87/6755-06 Welon z włókien szklanych.
- 39. BN-83/8836-02 Przewody podziemne. Roboty ziemne. Wymagania i badania przy odbiorze.
- 40. BN-80/8975-02.00 Znakowanie gazociągów ułożonych w ziemi. Zasady ogólne.
- 41. BN-74/8976-01 Punkty pomiarów elektrycznych gazociągów ułożonych w ziemi.
- 42. BN-74/8976-02 Punkty pomiarów elektrycznych gazociągów ułożonych w ziemi.
- 43. BN-74/8976-03 Punkty pomiarów elektrycznych gazociągów ułożonych w ziemi. Płytki izolacyjne.
- 44. BN-74/8976-04 Punkty pomiarów elektrycznych gazociągów ułożonych w ziemi. Gniazdo wtykowe.
- 45. BN-76/8976-05 Pokrycia malarskie na gazociągach ułożonych nad ziemią.
- 46. BN-77/8976-06 Powłoki ochronne na kształtkach, armaturze i połączeniach gazociągów ułożonych w ziemi.
- 47. BN-79/8976-07 Sączki wężowe gazociągów ułożonych w ziemi.
- 48. BN-70/8976-12 Dociążenia gazociągów ułożonych w wodzie lub gruncie nawodnionym. Obciążniki siodłowe.
- 49. BN-86/8976-15 Dociążenia gazociągów ułożonych w wodzie lub gruncie nawodnionym.
- 50. BN-71/8976-26,27,28 Zakotwienia gazociągów ułożonych w gruncie nawodnionym.
- 51. BN-71/8976-29 Gazownictwo. Ciśnienia. Podział, nazwy, określenia i symbole.
- 52. BN-79/8976-35 Zespoły przyłączeniowe gazociągów wysokiego ciśnienia ułożonych w ziemi.
- 53. BN-71/8976-37 Gazociągi i instalacje gazownicze. Płyty fundamentowe armatury ułożonej w ziemi.
- 54. BN-80/8976-44 Kątowe zespoły zaporowo-upustowe gazociągów wysokiego ciśnienia ułożonych w ziemi.
- 55. BN-80/8976-45 Zespoły zaporowo-upustowe gazociągów wysokiego ciśnienia ułożonych w ziemi. Kolumny upustowe.
- 56. BN-71/8976-46 Przelotowe zespoły zaporowo-upustowe gazociągów wysokiego ciśnienia ułożonych w ziemi.
- 57. BN-81/8976-47 Gazociągi ułożone w ziemi. Wymagania i badania.
- 58. BN-71/8976-48 Tarczowe bloki oporowe gazociągów ułożonych w ziemi.
- 59. BN-71/8976-49 Łuki i załamania gazociągów ułożonych w ziemi. Wymagania i badania.
- 60. BN-74/8976-65 Izolacja cieplna gazociągów. Wymagania i badania.
- 61. BN-74/8976-66,67,68 Gazociągi przystosowane do czyszczenia od wewnątrz tłokami czyszczącymi.
- 62. BN-74/8976-70 Zespoły przyłączeniowe gazociągów niskiego i średniego ciśnienia ułożonych w ziemi.
- 63. BN-74/8976-71 Zespoły zaporowo-upustowe gazociągów niskiego i średniego ciśnienia ułożonych w ziemi.
- 64. BN-77/8976-74 Gazociągi i instalacje gazownicze. Kompensatory montażowe.
- 65. BN-77/8976-75 Gazociągi i instalacje gazownicze. Izolujące połączenia kołnierzone.
- 66. BN-80/8976-80 Nadziemny układ zasuw.
- 
- **10.2. Inne dokumenty**
- PN-91/M-34501 „Skrzyżowania gazociągów z przeszkodami terenowymi. Wymagania.”,
- PN-76/E-05125 „Elektroenergetyczne i sygnalizacyjne linie kablowe”,
- Norma zakładowa PGNiG S.A.: ZN-G-4122:2004,
- Rozporządzenie Ministra Gospodarki z dnia 26 kwietnia 2013 w sprawie warunków technicznych, jakim powinny odpowiadać sieci gazowe i ich usytuowanie - Dz. U. Poz. 640 z dnia 26.04.2013r.
- Rozporządzenia Ministra Infrastruktury z dnia 06.02.2003 r. – w sprawie bezpieczeństwa i higieny pracy podczas wykonywania robót budowlanych ( Dz.U. nr 47/2003 – poz. 401 ).
- Rozporządzenie Ministra Transportu, Budownictwa i Gospodarki Morskiej z dnia 25-04-2012 w sprawie szczegółowego zakresu i formy projektu budowlanego – Dz. U. nr z dnia 27-04-2012 poz. 462.,
- Rozporządzenie Ministra Infrastruktury w sprawie sposobu deklarowania zgodności wyrobów budowlanych oraz sposobu znakowania ich znakiem budowlanym Dz. U. 198 poz. 2041 z dnia 11.08.2004r.
- Standardy Techniczne Izby Gospodarczej Gazownictwa:
  - 247. ST-IGG-1001 - Gazociągi. Oznakowanie trasy gazociągów. Wymagania ogólne.
  - 248. ST-IGG-1002- Gazociągi. Oznakowanie ostrzegające i lokalizacyjne. Wymagania i badania.
  - 249. ST-IGG-1003 - Gazociągi. Słupki oznaczeniowe i oznaczeniowo-pomiarowe. Wymagania i badania.
  - 250. ST-IGG-1004 - Gazociągi. Tablice orientacyjne. Wymagania i badania.
  - 251. ST-IGG-1101 - Połączenia PE/stal dla gazu ziemnego wraz ze stalowymi elementami do włączeń oraz elementami do przyłączy.
  - 252. ST-IGG-0601 – Ochrona przed korozją zewnętrzną stalowych gazociągów lądowych. Wymagania funkcjonalne i zalecenia.
  - 253. ST-IGG-0301 – Próby ciśnieniowe gazociągów z PE o maksymalnym ciśnieniu roboczym do 0,5 MPa

## D – 02.00.01 Roboty ziemne. Wymagania ogólne

### 1. WSTĘP

#### 1.1. Przedmiot SST

Przedmiotem niniejszej szczegółowej specyfikacji technicznej (SST) są wymagania dotyczące wykonania i odbioru liniowych robót ziemnych.

#### 1.2. Zakres stosowania SST

Szczegółowa specyfikacja techniczna stosowana jest jako dokument przetargowy i kontraktowy przy zlecaniu i realizacji robót na drogach krajowych. Zaleca się wykorzystanie SST przy zlecaniu robót na drogach wojewódzkich, powiatowych i gminnych.

#### 1.3. Zakres robót objętych SST

Ustalenia zawarte w niniejszej specyfikacji dotyczą zasad prowadzenia robót ziemnych w czasie budowy lub modernizacji dróg i obejmują:

- a) wykonanie wykopów w gruntach nieskalistych,
- b) wykonanie wykopów w gruntach skalistych,
- c) budowę nasypów drogowych,
- d) pozyskiwanie gruntu z ukopu lub dokopu.

#### 1.4. Określenia podstawowe

**1.4.1.** Budowla ziemna - budowla wykonana w gruncie lub z gruntu naturalnego lub z gruntu antropogenicznego spełniająca warunki stateczności i odwodnienia.

**1.4.2.** Korpus drogowy - nasyp lub ta część wykopu, która jest ograniczona koroną drogi i skarpami rowów.

**1.4.3.** Wysokość nasypu lub głębokość wykopu - różnica rzędnej terenu i rzędnej robót ziemnych, wyznaczonych w osi nasypu lub wykopu.

**1.4.4.** Nasyp niski - nasyp, którego wysokość jest mniejsza niż 1 m.

**1.4.5.** Nasyp średni - nasyp, którego wysokość jest zawarta w granicach od 1 do 3 m.

**1.4.6.** Nasyp wysoki - nasyp, którego wysokość przekracza 3 m.

**1.4.7.** Wykop płytki - wykop, którego głębokość jest mniejsza niż 1 m.

**1.4.8.** Wykop średni - wykop, którego głębokość jest zawarta w granicach od 1 do 3 m.

**1.4.9.** Wykop głęboki - wykop, którego głębokość przekracza 3 m.

**1.4.10.** Bagno - grunt organiczny nasycony wodą, o małej nośności, charakteryzujący się znacznym i długotrwałym osiadaniem pod obciążeniem.

**1.4.11.** Grunt nieskalisty - każdy grunt rodzimy, nie określony w punkcie 1.4.12 jako grunt skalisty.

**1.4.12.** Grunt skalisty - grunt rodzimy, lity lub spękany o nieprzesuniętych blokach, którego próbki nie wykazują zmian objętości ani nie rozpadają się pod działaniem wody destylowanej; mają wytrzymałość na ściskanie  $R_c$  ponad 0,2 MPa; wymaga użycia środków wybuchowych albo narzędzi pneumatycznych lub hydraulicznych do odspojenia.

**1.4.13.** Ukop - miejsce pozyskania gruntu do wykonania nasypów, położone w obrębie pasa robót drogowych.

**1.4.14.** Dokop - miejsce pozyskania gruntu do wykonania nasypów, położone poza pasem robót drogowych.

**1.4.15.** Odkład - miejsce wbudowania lub składowania (odwiezienia) gruntów pozyskanych w czasie wykonywania wykopów, a nie wykorzystanych do budowy nasypów oraz innych prac związanych z trasą drogową.

**1.4.16.** Wskaźnik zagęszczenia gruntu - wielkość charakteryzująca stan zagęszczenia gruntu, określona wg wzoru:

$$I_s = \frac{\rho_d}{\rho_{ds}}$$

gdzie:

$\rho_d$  - gęstość objętościowa szkieletu zagęszczonego gruntu, zgodnie z BN-77/8931-12 [9], ( $Mg/m^3$ ),

$\rho_{ds}$  - maksymalna gęstość objętościowa szkieletu gruntowego przy wilgotności optymalnej, zgodnie z PN-B-04481:1988 [2], służąca do oceny zagęszczenia gruntu w robotach ziemnych, ( $Mg/m^3$ ).

**1.4.17.** Wskaźnik różnoziarnistości - wielkość charakteryzująca zagęszczalność gruntów niespoistych, określona wg wzoru:

$$U = \frac{d_{60}}{d_{10}}$$

gdzie:

$d_{60}$  - średnica oczek sita, przez które przechodzi 60% gruntu, (mm),

$d_{10}$  - średnica oczek sita, przez które przechodzi 10% gruntu, (mm).

**1.4.18.** Wskaźnik odkształcenia gruntu - wielkość charakteryzująca stan zagęszczenia gruntu, określona wg wzoru:

$$I_0 = \frac{E_2}{E_1}$$

gdzie:

$E_1$  - moduł odkształcenia gruntu oznaczony w pierwszym obciążeniu badanej warstwy zgodnie z PN-S-02205:1998 [4],

$E_2$  - moduł odkształcenia gruntu oznaczony w powtórnym obciążeniu badanej warstwy zgodnie z PN-S-02205:1998 [4].

**1.4.19.** Geosyntetyk - materiał stosowany w budownictwie drogowym, wytwarzany z wysoko polimeryzowanych włókien syntetycznych, w tym tworzyw termoplastycznych polietylenowych, polipropylenowych i poliestrowych, charakteryzujący się między innymi dużą wytrzymałością oraz wodoprzepuszczalnością, zgodny z PN-ISO10318:1993 [5], PN-EN-963:1999 [6].

Geosyntetyki obejmują: geotkaniny, geowłókniny, geodzianiny, georuszty, geosiatki, geokompozyty, geomembrany, zgodnie z wytycznymi IBDiM [13].

**1.4.20.** Pozostałe określenia podstawowe są zgodne z obowiązującymi, odpowiednimi polskimi normami i z definicjami podanymi w SST D-M-00.00.00 „Wymagania ogólne” pkt 1.4.

## 1.5. Ogólne wymagania dotyczące robót

Ogólne wymagania dotyczące robót podano w SST D-M-00.00.00 „Wymagania ogólne” pkt 1.5.

## 2. MATERIAŁY (GRUNTY)

### 2.1. Ogólne wymagania dotyczące materiałów

Ogólne wymagania dotyczące materiałów, ich pozyskiwania i składowania, podano w SST D-M-00.00.00 „Wymagania ogólne” pkt 2.

### 2.2. Podział gruntów

Podział gruntów pod względem wysadzinowości podaje tablica 1.

Podział gruntów pod względem przydatności do budowy nasypów podano w SST D-02.03.01 pkt 2.

### 2.3. Zasady wykorzystania gruntów

Grunty uzyskane przy wykonywaniu wykopów powinny być przez Wykonawcę wykorzystane w maksymalnym stopniu do budowy nasypów. Grunty przydatne do budowy nasypów mogą być wywiezione poza teren budowy tylko wówczas, gdy stanowią nadmiar objętości robót ziemnych i za zezwoleniem Inżyniera.

Jeżeli grunty przydatne, uzyskane przy wykonaniu wykopów, nie będą nadmiarem objętości robót ziemnych, zostały za zgodą Inżyniera wywiezione przez Wykonawcę poza teren budowy z przeznaczeniem innym niż budowa nasypów lub wykonanie prac objętych kontraktem, Wykonawca jest zobowiązany do dostarczenia równoważnej objętości gruntów przydatnych ze źródeł własnych, zaakceptowanych przez Inżyniera.

Grunty i materiały nieprzydatne do budowy nasypów, określone w SST D-02.03.01 pkt 2.4, powinny być wywiezione przez Wykonawcę na odkład. Zapewnienie terenów na odkład należy do obowiązków Zamawiającego, o ile nie określono tego inaczej w kontrakcie. Inżynier może nakazać pozostawienie na terenie budowy gruntów, których czasowa nieprzydatność wynika jedynie z powodu zamrożenia lub nadmiernej wilgotności.

### 2.4. Geosyntetyk

Geosyntetyk powinien być materiałem odpornym na działanie wilgoci, środowiska agresywnego chemicznie i biologicznie oraz temperatury. Powinien być to materiał bez rozdarć, dziur i przerw ciągłości z dobrą przyczepnością do gruntu. Właściwości stosowanych geosyntetyków powinny być zgodne z PN-EN-963:1999 [6] i dokumentacją projektową. Geosyntetyk powinien posiadać aprobatę techniczną wydaną przez uprawnioną jednostkę.

Tablica 1. Podział gruntów pod względem wysadzinowości wg PN-S-02205:1998 [4]

| Lp. | Wyszczególnienie właściwości | Jednostki | Grupy gruntów   |   |  |
|-----|------------------------------|-----------|---|---|--|
|     |                              |           | niewysadzinowe  | wątpliwe  | wysadzinowe  |
| 1   | Rodzaj gruntu                |           | <ul style="list-style-type: none"> <li>- rumosz niegliniasty</li> <li>- żwir</li> <li>- pospółka</li> <li>- piasek gruby</li> <li>- piasek średni</li> <li>- piasek drobny</li> <li>- żużel nierozpadowy</li> </ul> | <ul style="list-style-type: none"> <li>- piasek pylasty</li> <li>- zwietrzelnina gliniasta</li> <li>- rumosz gliniasty</li> <li>- żwir gliniasty</li> <li>- pospółka gliniasta</li> </ul> | <p><b>mało wysadzinowe</b></p> <ul style="list-style-type: none"> <li>- glina piaszczysta</li> <li>- glina czysta</li> <li>- glina zwięzła</li> <li>- glina zwięzła, pylasta</li> <li>- glina zwięzła</li> </ul> <p>- il, il piaszczysty, il pylasty</p> <p><b>bardzo wysadzinowe</b></p> <ul style="list-style-type: none"> <li>- piasek gliniasty</li> <li>- pył, pył piaszczysty</li> </ul> |

Przebudowa ul. Szkolnej w Suszcu na odcinku od szkoły podstawowej do skrzyżowania z ul. Polną  
- Szczegółowa Specyfikacja Techniczna-

|     |  |   |             |                           |   |
|-----|--|---|-------------|---------------------------|---|
|     |  |   |             |                           | czysty<br>– glina piasz-<br>czysta, glina,<br>glina pylasta<br>– il warwowy |
| – 2 | Zawartość cząstek<br>≤ 0,075 mm<br>≤ 0,02 mm | % | < 15<br>< 3 | od 15 do 30<br>od 3 do 10 | > 30<br>> 10  |
| 3   | Kapilarność bierna<br>H <sub>kb</sub>        | m | < 1,0       | ≥ 1,0                     | > 1,0   |
| 4   | Wskaźnik<br>piaskowy WP                      |   | > 35        | od 25 do 35               | < 25  |

### 3. SPRZĘT

#### 3.1. Ogólne wymagania dotyczące sprzętu

Ogólne wymagania dotyczące sprzętu podano w SST D-M-00.00.00 „Wymagania ogólne” pkt 3.

#### 3.2. Sprzęt do robót ziemnych

Wykonawca przystępujący do wykonania robót ziemnych powinien wykazać się możliwością korzystania z następującego sprzętu do:

- odpajania i wydobywania gruntów (narzędzia mechaniczne, młoty pneumatyczne, zrywarki, koparki, ładowarki, wiertarki mechaniczne itp.),
- jednoczesnego wydobywania i przemieszczania gruntów (spycharki, zgarniarki, równiarki, urządzenia do hydromechanizacji itp.),
- transportu mas ziemnych (samochody wywrotki, samochody skrzyniowe, taśmociągi itp.),
- sprzętu zagęszczającego (walce, ubijaki, płyty wibracyjne itp.).

#### 3.3. Sprzęt do przenoszenia i układania geosyntetyków

Do przenoszenia i układania geosyntetyków Wykonawca powinien używać odpowiedniego sprzętu zalecanego przez producenta. Wykonawca nie powinien stosować sprzętu mogącego spowodować uszkodzenie układanego materiału.

### 4. TRANSPORT

#### 4.1. Ogólne wymagania dotyczące transportu

Ogólne wymagania dotyczące transportu podano w SST D-M-00.00.00 „Wymagania ogólne” pkt 4.

#### 4.2. Transport gruntów

Wybór środków transportowych oraz metod transportu powinien być dostosowany do rodzaju gruntu (materiału), jego objętości, sposobu odpajania i załadunku oraz do odległości transportu. Wydajność środków transportowych powinna być ponadto dostosowana do wydajności sprzętu stosowanego do urabiania i wbudowania gruntu (materiału).

Zwiększenie odległości transportu ponad wartości zatwierdzone nie może być podstawą roszczeń Wykonawcy, dotyczących dodatkowej zapłaty za transport, o ile zwiększone odległości nie zostały wcześniej zaakceptowane na piśmie przez Inżyniera.

#### 4.3. Transport i składowanie geosyntetyków

Wykonawca powinien zadbać, aby transport, przenoszenie, przechowywanie i zabezpieczanie geosyntetyków były wykonywane w sposób nie powodujący mechanicznych lub chemicznych ich uszkodzeń. Geosyntetyki wrażliwe na światło słoneczne powinny pozostawać zakryte w czasie od ich wyprodukowania do wbudowania.

### 5. WYKONANIE ROBÓT

#### 5.1. Ogólne zasady wykonania robót

Ogólne zasady wykonania robót podano w SST D-M-00.00.00 „Wymagania ogólne” pkt 5.

#### 5.2. Dokładność wykonania wykopów i nasypów

Odchylenie osi korpusu ziemnego, w wykopie lub nasypie, od osi projektowanej nie powinny być większe niż  $\pm 10$  cm. Różnica w stosunku do projektowanych rzędnych robót ziemnych nie może przekraczać + 1 cm i -3 cm.

Szerokość górnej powierzchni korpusu nie może różnić się od szerokości projektowanej o więcej niż  $\pm 10$  cm, a krawędzie korony drogi nie powinny mieć wyraźnych załamania w planie.

Pochylenie skarp nie powinno różnić się od projektowanego o więcej niż 10% jego wartości wyrażonej tangensem kąta. Maksymalne nierówności na powierzchni skarp nie powinny przekraczać  $\pm 10$  cm przy pomiarze łąką 3-metrową, albo powinny być spełnione inne wymagania dotyczące nierówności, wynikające ze sposobu umocnienia powierzchni skarpy.

W gruntach skalistych wymagania, dotyczące równości powierzchni dna wykopu oraz pochylenia i równości skarp, powinny być określone w dokumentacji projektowej i SST.

### **5.3. Odwodnienia pasa robót ziemnych**

Niezależnie od budowy urządzeń, stanowiących elementy systemów odwadniających, ujętych w dokumentacji projektowej, Wykonawca powinien, o ile wymagają tego warunki terenowe, wykonać urządzenia, które zapewnią odprowadzenie wód gruntowych i opadowych poza obszar robót ziemnych tak, aby zabezpieczyć grunty przed przewilgoceniem i nawodnieniem. Wykonawca ma obowiązek takiego wykonywania wykopów i nasypów, aby powierzchniom gruntu nadawać w całym okresie trwania robót spadki, zapewniające prawidłowe odwodnienie.

Jeżeli, wskutek zaniedbania Wykonawcy, grunty ulegną nawodnieniu, które spowoduje ich długotrwałą nieprzydatność, Wykonawca ma obowiązek usunięcia tych gruntów i zastąpienia ich gruntami przydatnymi na własny koszt bez jakichkolwiek dodatkowych opłat ze strony Zamawiającego za te czynności, jak również za dowieziony grunt.

Odprowadzenie wód do istniejących zbiorników naturalnych i urządzeń odwadniających musi być poprzedzone uzgodnieniem z odpowiednimi instytucjami.

### **5.4. Odwodnienie wykopów**

Technologia wykonania wykopu musi umożliwiać jego prawidłowe odwodnienie w całym okresie trwania robót ziemnych. Wykonanie wykopów powinno postępować w kierunku podnoszenia się niwelety.

W czasie robót ziemnych należy zachować odpowiedni spadek podłużny i nadać przekrojom poprzecznym spadki, umożliwiające szybki odpływ wód z wykopu. O ile w dokumentacji projektowej nie zawarto innego wymagania, spadek poprzeczny nie powinien być mniejszy niż 4% w przypadku gruntów spoistych i nie mniejszy niż 2% w przypadku gruntów niespoistych. Należy uwzględnić ewentualny wpływ kolejności i sposobu odspajania gruntów oraz terminów wykonywania innych robót na spełnienie wymagań dotyczących prawidłowego odwodnienia wykopu w czasie postępu robót ziemnych.

Źródła wody, odsłonięte przy wykonywaniu wykopów, należy ująć w rowy i /lub drenaż. Wody opadowe i gruntowe należy odprowadzić poza teren pasa robót ziemnych.

### **5.5. Rowy**

Rowy boczne oraz rowy stokowe powinny być wykonane zgodnie z dokumentacją projektową i SST. Szerokość dna i głębokość rowu nie mogą różnić się od wymiarów projektowanych o więcej niż  $\pm 5$  cm. Dokładność wykonania skarp rowów powinna być zgodna z określoną dla skarp wykopów w SST D-02.01.01.

### **5.6. Układanie geosyntetyków**

Geosyntetyki należy układać łącząc je na zakład zgodnie z dokumentacją projektową i SST. Jeżeli dokumentacja projektowa i SST nie podają inaczej, przylegające do siebie arkusze lub pasy geosyntetyków należy układać z zakładem (i kotwieniem) zgodnie z instrukcją producenta lub decyzją projektanta.

W przypadku uszkodzenia geosyntetyku, należy w uzgodnieniu z Inżynierem, przykryć to uszkodzenie pasami geosyntetyku na długości i szerokości większej o 90 cm od obszaru uszkodzonego.

Warstwa gruntu, na której przewiduje się ułożenie geosyntetyku powinna być równa i bez ostrych występow, mogących spowodować uszkodzenie geosyntetyku w czasie układania lub pracy. Metoda układania powinna zapewnić przyleganie geosyntetyku do warstwy, na której jest układana, na całej jej powierzchni. Geosyntetyków nie należy naciągać lub powodować ich zawieszania na wzniesieniach (garbach) lub nad dołami. Nie dopuszcza się ruchu maszyn budowlanych bezpośrednio na ułożonych geosyntetykach. Należy je przykryć gruntem nasypowym niezwłocznie po ułożeniu.

## **6. KONTROLA JAKOŚCI ROBÓT**

### **6.1. Ogólne zasady kontroli jakości robót**

Ogólne zasady kontroli jakości robót podano w SST D-M-00.00.00 „Wymagania ogólne” pkt 6.

### **6.2. Badania i pomiary w czasie wykonywania robót ziemnych**

#### **6.2.1. Sprawdzenie odwodnienia**

Sprawdzenie odwodnienia korpusu ziemnego polega na kontroli zgodności z wymaganiami specyfikacji określonymi w pkt 5 oraz z dokumentacją projektową.

Szczególne uwagi należy zwrócić na:

- właściwe ujęcie i odprowadzenie wód opadowych,
- właściwe ujęcie i odprowadzenie wysięków wodnych.

#### **6.2.2. Sprawdzenie jakości wykonania robót**

Czynności wchodzące w zakres sprawdzenia jakości wykonania robót określono w pkt 6 SST D-02.01.01, D-02.02.01 oraz D-02.03.01.

### **6.3. Badania do odbioru korpusu ziemnego**

#### **6.3.1. Częstotliwość oraz zakres badań i pomiarów**

Częstotliwość oraz zakres badań i pomiarów do odbioru korpusu ziemnego podaje tablica 2.

Tablica 2. Częstotliwość oraz zakres badań i pomiarów wykonanych robót ziemnych

| Lp. | Badana cecha  | Minimalna częstotliwość badań i pomiarów  |
|-----|---|---|
| 1   | Pomiar szerokości korpusu ziemnego                        | Pomiar taśmą, szablonem, łąką o długości 3 m i poziomą lub niwelatorem, w odstępach co 200 m na prostych, w punktach głównych łuku, co 100 m na łukach o $R \geq 100$ m co 50 m na łukach o $R < 100$ m oraz w miejscach, które budzą wątpliwości |
| 2   | Pomiar szerokości dna rowów                               |   |
| 3   | Pomiar rzędnych powierzchni korpusu ziemnego              |   |
| 4   | Pomiar pochylenia skarp                                   |   |
| 5   | Pomiar równości powierzchni korpusu                       |   |
| 6   | Pomiar równości skarp                                     |   |
| 7   | Pomiar spadku podłużnego powierzchni korpusu lub dna rowu | Pomiar niwelatorem rzędnych w odstępach co 200 m oraz w punktach wątpliwych   |
| 8   | Badanie zagęszczenia gruntu                               | Wskaźnik zagęszczenia określać dla każdej ułożonej warstwy lecz nie rzadziej niż w trzech punktach na 1000 m <sup>2</sup> warstwy   |

#### 6.3.2. Szerokość korpusu ziemnego

Szerokość korpusu ziemnego nie może różnić się od szerokości projektowanej o więcej niż  $\pm 10$  cm.

#### 6.3.3. Szerokość dna rowów

Szerokość dna rowów nie może różnić się od szerokości projektowanej o więcej niż  $\pm 5$  cm.

#### 6.3.4. Rzędne korony korpusu ziemnego

Rzędne korony korpusu ziemnego nie mogą różnić się od rzędnych projektowanych o więcej niż -3 cm lub +1 cm.

#### 6.3.5. Pochylenie skarp

Pochylenie skarp nie może różnić się od pochylenia projektowanego o więcej niż 10% wartości pochylenia wyrażonego tangensem kąta.

#### 6.3.6. Równość korony korpusu

Nierówności powierzchni korpusu ziemnego mierzone łąką 3-metrową, nie mogą przekraczać 3 cm.

#### 6.3.7. Równość skarp

Nierówności skarp, mierzone łąką 3-metrową, nie mogą przekraczać  $\pm 10$  cm.

#### 6.3.8. Spadek podłużny korony korpusu lub dna rowu

Spadek podłużny powierzchni korpusu ziemnego lub dna rowu, sprawdzony przez pomiar niwelatorem rzędnych wysokościowych, nie może dawać różnic, w stosunku do rzędnych projektowanych, większych niż -3 cm lub +1 cm.

#### 6.3.9. Zagęszczenie gruntu

Wskaźnik zagęszczenia gruntu określony zgodnie z BN-77/8931-12 [9] powinien być zgodny z założonym dla odpowiedniej kategorii ruchu. W przypadku gruntów dla których nie można określić wskaźnika zagęszczenia należy określić wskaźnik odkształcenia  $I_0$ , zgodnie z normą PN-S-02205:1998 [4].

### 6.4. Badania geosyntetyków

Przed zastosowaniem geosyntetyków w robotach ziemnych, Wykonawca powinien przedstawić Inżynierowi świadectwa stwierdzające, iż zastosowany geosyntetyk odpowiada wymaganiom norm, aprobaty technicznej i zachowa swoje właściwości w kontakcie z materiałami, które będzie oddzielać lub wzmacniać przez okres czasu nie krótszy od podanego w dokumentacji projektowej i SST.

### 6.5. Zasady postępowania z wadliwie wykonanymi robotami

Wszystkie materiały nie spełniające wymagań podanych w odpowiednich punktach specyfikacji, zostaną odrzucone. Jeśli materiały nie spełniające wymagań zostaną wbudowane lub zastosowane, to na polecenie Inżyniera Wykonawca wymieni je na właściwe, na własny koszt.

Wszystkie roboty, które wykazują większe odchylenia cech od określonych w punktach 5 i 6 specyfikacji powinny być ponownie wykonane przez Wykonawcę na jego koszt.

Na pisemne wystąpienie Wykonawcy, Inżynier może uznać wadę za nie mającą zasadniczego wpływu na cechy eksploatacyjne drogi i ustali zakres i wielkość potrąceń za obniżoną jakość.

## 7. OBMIAR ROBÓT

### 7.1. Ogólne zasady obmiaru robót

Ogólne zasady obmiaru robót podano w SST D-M-00.00.00 „Wymagania ogólne” pkt 7.



**7.2. Obmiar robót ziemnych.** Jednostka obmiarową jest m<sup>3</sup> (metr sześcienny) wykonanych robót ziemnych.

## **8. ODBIÓR ROBÓT**

Ogólne zasady odbioru robót podano w SST D-M-00.00.00 „Wymagania ogólne” pkt 8. Roboty ziemne uznaje się za wykonane zgodnie z dokumentacją projektową, SST i wymaganiami Inżyniera, jeżeli wszystkie pomiary i badania z zachowaniem tolerancji wg pkt 6 dały wyniki pozytywne.

## **9. PODSTAWA PŁATNOŚCI**

Ogólne ustalenia dotyczące podstawy płatności podano w SST D-M-00.00.00 „Wymagania ogólne” pkt 9.  
Zakres czynności objętych ceną jednostkową podano w SST D-02.01.01, D-02.02.01 oraz D-02.03.01 pkt 9.

## **10. PRZEPISY ZWIĄZANE**

### **10.1. Normy**

- |    |                  |   |
|----|------------------|---|
| 1. | PN-B-02480:1986  | Grunty budowlane. Określenia. Symbole. Podział i opis gruntów   |
| 2. | PN-B-04481:1988  | Grunty budowlane. Badania próbek gruntów  |
| 3. | PN-B-04493:1960  | Grunty budowlane. Oznaczanie kapilarności biernej   |
| 4. | PN-S-02205:1998  | Drogi samochodowe. Roboty ziemne. Wymagania i badania   |
| 5. | PN-ISO10318:1993 | Geotekstylia – Terminologia   |
| 6. | PN-EN-963:1999   | Geotekstylia i wyroby pokrewne  |
| 7. | BN-64/8931-01    | Drogi samochodowe. Oznaczenie wskaźnika piaskowego  |
| 8. | BN-64/8931-02    | Drogi samochodowe. Oznaczenie modułu odkształcenia nawierzchni podatnych i podłoża przez obciążenie płytą |
| 9. | BN-77/8931-12    | Oznaczenie wskaźnika zagęszczenia gruntu  |

### **10.2. Inne dokumenty**

Wykonanie i odbiór robót ziemnych dla dróg szybkiego ruchu, IBDiM, Warszawa 1978.  
Instrukcja badań podłoża gruntowego budowli drogowych i mostowych, GDDP, Warszawa 1998.  
Katalog typowych konstrukcji nawierzchni podatnych i półsztywnych, IBDiM, Warszawa 1997.  
Wytyczne wzmacniania podłoża gruntowego w budownictwie drogowym, IBDiM, Warszawa 2002.

## **D – 02.01.01 Wykonanie wykopów w gruntach nieskalistych**

### **1. WSTĘP**

#### **1.1. Przedmiot SST**

Przedmiotem niniejszej szczegółowej specyfikacji technicznej (SST) są wymagania dotyczące wykonania i odbioru wykopów w gruntach nieskalistych

#### **1.2. Zakres stosowania SST**

Szczegółowa specyfikacja techniczna stosowana jest jako dokument przetargowy i kontraktowy przy zleceniu i realizacji robót na drogach krajowych. Zaleca się wykorzystanie SST przy zleceniu robót na drogach wojewódzkich, powiatowych i gminnych.

#### **1.3. Zakres robót objętych SST**

Ustalenia zawarte w niniejszej specyfikacji dotyczą zasad prowadzenia robót ziemnych w czasie budowy lub modernizacji dróg i obejmują wykonanie wykopów w gruntach nieskalistych.

#### **1.4. Określenia podstawowe**

Podstawowe określenia zostały podane w SST D-02.00.01 pkt 1.4.

#### **1.5. Ogólne wymagania dotyczące robót**

Ogólne wymagania dotyczące robót podano w SST D-02.00.01 pkt 1.5.

## **2. MATERIAŁY (grunty)**

Materiał występujący w podłożu wykopu jest gruntem rodzimym, który będzie stanowił podłożę nawierzchni. Zgodnie z Katalogiem typowych konstrukcji nawierzchni podatnych i półsztywnych [12] powinien charakteryzować się grupą nośności G<sub>1</sub>. Gdy podłożę nawierzchni zaklasyfikowano do innej grupy nośności, należy podłożę doprowadzić do grupy nośności G<sub>1</sub> zgodnie z dokumentacją projektową i SST.

### 3. SPRZĘT

Ogólne wymagania i ustalenia dotyczące sprzętu określono w SST D-02.00.01 pkt 3.

### 4. TRANSPORT

Ogólne wymagania i ustalenia dotyczące transportu określono w SST D-02.00.01 pkt 4.

### 5. WYKONANIE ROBÓT

#### 5.1. Zasady prowadzenia robót. Ogólne zasady prowadzenia robót podano w SST D-02.00.01 pkt 5.

Sposób wykonania skarp wykopu powinien gwarantować ich stateczność w całym okresie prowadzenia robót, a naprawa uszkodzeń, wynikających z nieprawidłowego ukształtowania skarp wykopu, ich podcięcia lub innych odstępstw od dokumentacji projektowej obciąża Wykonawcę.

Wykonawca powinien wykonywać wykopy w taki sposób, aby grunty o różnym stopniu przydatności do budowy nasypów były odpajane oddzielnie, w sposób uniemożliwiający ich wymieszanie. Odstępstwo od powyższego wymagania, uzasadnione skomplikowanym układem warstw geotechnicznych, wymaga zgody Inżyniera. Odspojone grunty przydatne do wykonania nasypów powinny być bezpośrednio wbudowane w nasyp lub przewiezione na odkład. O ile Inżynier dopuści czasowe składowanie odspojonych gruntów, należy je odpowiednio zabezpieczyć przed nadmiernym zawilgoceniem.

#### 5.2. Wymagania dotyczące zagęszczenia i nośności gruntu

Zagęszczenie gruntu w wykopach i miejscach zerowych robót ziemnych powinno spełniać wymagania, dotyczące minimalnej wartości wskaźnika zagęszczenia ( $I_s$ ), podanego w tablicy 1.

Tablica 1. Minimalne wartości wskaźnika zagęszczenia w wykopach i miejscach zerowych robót ziemnych

| Strefa korpusu   | Minimalna wartość $I_s$ dla:  |                             |                            |
|--|-------------------------------|-----------------------------|----------------------------|
|  | autostrad i dróg ekspresowych | innych dróg                 |                            |
|  |                               | kategoria ruchu KR3-<br>KR6 | kategoria ruchu<br>KR1-KR2 |
| Górna warstwa o grubości 20 cm                             | 1,03                          | 1,00                        | 1,00                       |
| Na głębokości od 20 do 50 cm od powierzchni robót ziemnych | 1,00                          | 1,00                        | 0,97                       |

Jeżeli grunty rodzime w wykopach i miejscach zerowych nie spełniają wymaganego wskaźnika zagęszczenia, to przed ułożeniem konstrukcji nawierzchni należy je dogęścić do wartości  $I_s$ , podanych w tablicy 1.

Jeżeli wartości wskaźnika zagęszczenia określone w tablicy 1 nie mogą być osiągnięte przez bezpośrednie zagęszczenie gruntów rodzimych, to należy podjąć środki w celu ulepszenia gruntu podłoża, umożliwiającego uzyskanie wymaganych wartości wskaźnika zagęszczenia. Możliwe do zastosowania środki, o ile nie są określone w SST, proponuje Wykonawca i przedstawia do akceptacji Inżynierowi.

Dodatkowo można sprawdzić nośność warstwy gruntu na powierzchni robót ziemnych na podstawie pomiaru wtórnego modułu odkształcenia  $E_2$  zgodnie z PN-02205:1998 [4] rysunek 4.

#### 5.3. Ruch budowlany

Nie należy dopuszczać ruchu budowlanego po dnie wykopu o ile grubość warstwy gruntu (nadkładu) powyżej rzędnych robót ziemnych jest mniejsza niż 0,3 m.

Z chwilą przystąpienia do ostatecznego profilowania dna wykopu dopuszcza się po nim jedynie ruch maszyn wykonujących tę czynność budowlaną. Może odbywać się jedynie sporadyczny ruch pojazdów, które nie spowodują uszkodzeń powierzchni korpusu.

Naprawa uszkodzeń powierzchni robót ziemnych, wynikających z niedotrzymania podanych powyżej warunków obciąża Wykonawcę robót ziemnych.

### 6. KONTROLA JAKOŚCI ROBÓT

#### 6.1. Ogólne zasady kontroli jakości robót

Ogólne zasady kontroli jakości robót podano w SST D-02.00.01 pkt 6.

#### 6.2. Kontrola wykonania wykopów

Kontrola wykonania wykopów polega na sprawdzeniu zgodności z wymaganiami określonymi w dokumentacji projektowej i SST. W czasie kontroli szczególną wagę należy zwrócić na:

- sposób odpajania gruntów nie pogarszający ich właściwości,
- zapewnienie stateczności skarp,
- odwodnienie wykopów w czasie wykonywania robót i po ich zakończeniu,
- dokładność wykonania wykopów (usytuowanie i wykończenie),
- zagęszczenie górnej strefy korpusu w wykopie według wymagań określonych w pkt 5.2.

## **7. OBMIAR ROBÓT**

### **7.1. Ogólne zasady obmiaru robót**

Ogólne zasady obmiaru robót podano w SST D-02.00.01 pkt 7.

### **7.2. Jednostka obmiarowa**

Jednostką obmiarową jest m<sup>3</sup> (metr sześcienny) wykonanego wykopu.

## **8. ODBIÓR ROBÓT.** Ogólne zasady odbioru robót podano w SST D-02.00.01 pkt 8.

## **9. PODSTAWA PŁATNOŚCI**

### **9.1. Ogólne ustalenia dotyczące podstawy płatności**

Ogólne ustalenia dotyczące podstawy płatności podano w SST D-02.00.01 pkt 9.

### **9.2. Cena jednostki obmiarowej**

Cena wykonania 1 m<sup>3</sup> wykopów w gruntach nieskalistych obejmuje:

- prace pomiarowe i roboty przygotowawcze,
- oznakowanie robót,
- wykonanie wykopu z transportem urobku na nasyp lub odkład, obejmujące: odspojenie, przemieszczenie, załadunek, przewiezienie i wyładunek,
- odwodnienie wykopu na czas jego wykonywania,
- profilowanie dna wykopu, rowów, skarp,
- zagęszczenie powierzchni wykopu,
- przeprowadzenie pomiarów i badań laboratoryjnych, wymaganych w specyfikacji technicznej,
- rozplantowanie urobku na odkładzie,
- wykonanie, a następnie rozebranie dróg dojazdowych,
- rekultywację terenu.

## **10. PRZEPISY ZWIĄZANE.** Spis przepisów związanych podano w SST D-02.00.01 pkt 10.

# **D – 02.03.01 Wykonanie nasypów**

## **1. WSTĘP**

### **1.1. Przedmiot SST**

Przedmiotem niniejszej szczegółowej specyfikacji technicznej (SST) są wymagania dotyczące wykonania i odbioru nasypów.

### **1.2. Zakres stosowania SST**

Szczegółowa specyfikacja techniczna stosowana jest jako dokument przetargowy i kontraktowy przy zleceniu i realizacji robót na drogach krajowych. Zaleca się wykorzystanie SST przy zleceniu robót na drogach wojewódzkich, powiatowych i gminnych.

### **1.3. Zakres robót objętych SST**

Ustalenia zawarte w niniejszej specyfikacji dotyczą zasad prowadzenia robót ziemnych w czasie budowy lub modernizacji dróg i obejmują wykonanie nasypów.

### **1.4. Określenia podstawowe**

Podstawowe określenia zostały podane w SST D-02.00.01 pkt 1.4.

### **1.5. Ogólne wymagania dotyczące robót**

Ogólne wymagania dotyczące robót podano w SST D-02.00.01 pkt 1.5.

## **2. MATERIAŁY (grunty)**

2.1. Ogólne wymagania dotyczące materiałów. Ogólne wymagania dotyczące materiałów, ich pozyskiwania i składowania, podano w SST D-02.00.01 pkt 2.

2.2. Grunty i materiały do nasypów. Grunty i materiały dopuszczone do budowy nasypów powinny spełniać wymagania określone w PN-S-02205 : 1998 [4]. Grunty i materiały do budowy nasypów podaje tablica 1.

Tablica 1. Przydatność gruntów do wykonywania budowli ziemnych wg PN-S-02205 :1998 [4].

| Przeznaczenie  | Przydatne   | Przydatne z zastrzeżeniami  | Treść zastrzeżenia   |
|--|---|---|--|
| Na dolne warstwy nasypów poniżej strefy przemarzania       | 1. Rozdrobnione grunty skaliste twarde oraz grunty kamieniste, zwietrzelinowe, rumosze i otoczaki<br>2. Żwiry i pospółki, również gliniaste<br>3. Piaski grubo, średnio i drobnoziarniste, naturalne i łamane<br>4. Piaski gliniaste z domieszką frakcji żwirowo-kamienistej (morenowe) o wskaźniku różnoziarnistości $U \geq 15$<br>5. Żuźle wielkopieczowe i inne metalurgiczne ze starych zwalów (powyżej 5 lat)<br>6. Łupki przywęglowe przepalone<br>7. Wysiewki kamienne o zawartości frakcji ilowej poniżej 2% | 1. Rozdrobnione grunty skaliste miękkie<br>2. Zwietrzeliny i rumosze gliniaste<br>3. Piaski pylaste, piaski gliniaste, pyły piaszczyste i pyły<br>4. Piaski próchniczne, z wyjątkiem pylastych piasków próchnicznych<br>5. Gliny piaszczyste, gliny i gliny pylaste oraz inne o $w_L < 35\%$<br>6. Gliny piaszczyste zwięzłe, gliny zwięzłe i gliny pylaste zwięzłe oraz inne grunty o granicy płynności $w_L$ od 35 do 60%<br>7. Wysiewki kamienne gliniaste o zawartości frakcji ilowej ponad 2%<br>8. Żuźle wielkopieczowe i inne metalurgiczne z nowego studzenia (do 5 lat)<br>9. Iłupki przywęglowe nieprzepalone<br>10. Popioły lotne i mieszaniny popiołowo-żuźlowe | - gdy pory w gruncie skalistym będą wypełnione gruntem lub materiałem drobnoziarnistym<br>- gdy będą wbudowane w miejsca suche lub zabezpieczone od wód gruntowych i powierzchniowych<br>- do nasypów nie wyższych niż 3 m, zabezpieczonych przed zawilgoceniem<br>- w miejscach suchych lub przejściowo zawilgoconych<br>- do nasypów nie wyższych niż 3 m: zabezpieczonych przed zawilgoceniem lub po ulepszeniu spoiwami<br>- gdy zwierciadło wody gruntowej znajduje się na głębokości większej od kapilarności biernej gruntu podłoża<br>- o ograniczonej podatności na rozpad - łączne straty masy do 5%<br>- gdy wolne przestrzenie zostaną wypełnione materiałem drobnoziarnistym<br>- gdy zalegają w miejscach suchych lub są izolowane od wody |
| Na górne warstwy nasypów w strefie przemarzania            | 1. Żwiry i pospółki<br>2. Piaski grubo i średnioziarniste<br>3. Iłupki przywęglowe przepalone zawierające mniej niż 15% ziarn mniejszych od 0,075 mm<br>4. Wysiewki kamienne o uziarnieniu odpowiadającym pospółkom lub żwirom  | 1. Żwiry i pospółki gliniaste<br>2. Piaski pylaste i gliniaste<br>3. Pyły piaszczyste i pyły<br>4. Gliny o granicy płynności mniejszej niż 35%<br>5. Mieszaniny popiołowo-żuźlowe z węgla kamiennego<br>6. Wysiewki kamienne gliniaste o zawartości frakcji ilowej $> 2\%$<br>7. Żuźle wielkopieczowe i inne metalurgiczne<br>8. Piaski drobnoziarniste   | - pod warunkiem ulepszenia tych gruntów spoiwami, takimi jak: cement, wapno, aktywne popioły itp.<br>- drobnoziarniste i nierozpadowe: straty masy do 1%<br>- o wskaźniku nośności $w_{nos} \geq 10$   |
| W wykopach i miejscach zerowych do głębokości przemarzania | Grunty niewysadzinowe   | Grunty wątpliwe i wysadzinowe   | - gdy są ulepszone spoiwami (cementem, wapnem, aktywnymi popiołami itp.)   |

### 3. SPRZĘT

**3.1. Ogólne wymagania dotyczące sprzętu.** Ogólne wymagania i ustalenia dotyczące sprzętu określono w SST D-02.00.01 pkt 3.

**3.2. Dobór sprzętu zagęszczającego.** W tablicy 2 podano, dla różnych rodzajów gruntów, orientacyjne dane przy doborze sprzętu zagęszczającego. Sprzęt do zagęszczania powinien być zatwierdzony przez Inżyniera.

Tablica 2. Orientacyjne dane przy doborze sprzętu zagęszczającego wg [13]

| Rodzaje urządzeń zagęszczających | Rodzaje gruntu                      |                      |                            |                      |                             |                      | Uwagi o przydatności maszyn |
|----------------------------------|-------------------------------------|----------------------|----------------------------|----------------------|-----------------------------|----------------------|-----------------------------|
|                                  | niespoiste: piaski, żwiry, pospółki |                      | spoiste: pyły gliny, ility |                      | gruboziarniste i kamieniste |                      |                             |
|                                  | grubość warstwy [ m ]               | liczba przejść n *** | grubość warstwy [ m ]      | liczba przejść n *** | grubość warstwy [ m ]       | liczba przejść n *** |                             |
| Walce statyczne gładkie *        | 0,1 do 0,2                          | 4 do 8               | 0,1 do 0,2                 | 4 do 8               | 0,2 do 0,3                  | 4 do 8               | 1)                          |
| Walce statyczne okołkowane *     | -                                   | -                    | 0,2 do 0,3                 | 8 do 12              | 0,2 do 0,3                  | 8 do 12              | 2)                          |
| Walce statyczne ogumione *       | 0,2 do 0,5                          | 6 do 8               | 0,2 do 0,4                 | 6 do 10              | -                           | -                    | 3)                          |
| Walce wibracyjne gładkie **      | 0,4 do 0,7                          | 4 do 8               | 0,2 do 0,4                 | 3 do 4               | 0,3 do 0,6                  | 3 do 5               | 4)                          |
| Walce wibracyjne okołkowane **   | 0,3 do 0,6                          | 3 do 6               | 0,2 do 0,4                 | 6 do 10              | 0,2 do 0,4                  | 6 do 10              | 5)                          |

Przebudowa ul. Szkolnej w Suszcu na odcinku od szkoły podstawowej do skrzyżowania z ul. Polną  
- Szczegółowa Specyfikacja Techniczna-

|   |            |                         |            |                        |            |                        |    |
|---|------------|-------------------------|------------|------------------------|------------|------------------------|----|
| Zagęszczarki wibracyjne **                                      | 0,3 do 0,5 | 4 do 8                  | -          | -                      | 0,2 do 0,5 | 4 do 8                 | 6) |
| Ubijaki szybkuuderzające  | 0,2 do 0,4 | 2 do 4                  | 0,1 do 0,3 | 3 do 5                 | 0,2 do 0,4 | 3 do 4                 | 6) |
| Ubijaki o masie od 1 do 10 Mg zrzucane z wysokości od 5 do 10 m | 2,0 do 8,0 | 4 do 10 uderzeń w punkt | 1,0 do 4,0 | 3 do 6 uderzeń w punkt | 1,0 do 5,0 | 3 do 6 uderzeń w punkt |    |

\*) Walce statyczne są mało przydatne w gruntach kamienistych.

\*\*) Wibracyjnie należy zagęszczać warstwy grubości  $\geq 15$  cm, cieńsze warstwy należy zagęszczać statycznie.

\*\*\*) Wartości orientacyjne, właściwe należy ustalić na odcinku doświadczalnym.

Uwagi: 1) Do zagęszczania górnych warstw podłoża. Zalecane do codziennego wygładzania (przywałowania) gruntów spoistych w miejscu pobrania i w nasypie.

2) Nie nadają się do gruntów nawodnionych.

3) Mało przydatne w gruntach spoistych.

4) Do gruntów spoistych przydatne są walce średnie i ciężkie, do gruntów kamienistych - walce bardzo ciężkie.

5) Zalecane do piasków pylastych i gliniastych, pospólek gliniastych i glin piaszczystych.

6) Zalecane do zasypek wąskich przekopów

**4. TRANSPORT.** Ogólne wymagania dotyczące transportu podano w SST D-02.00.01 pkt 4.

## 5. WYKONANIE ROBÓT

**5.1. Ogólne zasady wykonania robót.** Ogólne zasady wykonania robót podano w SST D-02.00.01 pkt 5.

### 5.2. Ukop i dokop

**5.2.1. Miejsce ukopu lub dokopu.** Miejsce ukopu lub dokopu powinno być wskazane w dokumentacji projektowej, w innych dokumentach kontraktowych lub przez Inżyniera. Jeżeli miejsce to zostało wybrane przez Wykonawcę, musi być ono zaakceptowane przez Inżyniera.

Miejsce ukopu lub dokopu powinno być tak dobrane, żeby zapewnić przewóz lub przemieszczanie gruntu na jak najkrótszych odległościach. O ile to możliwe, transport gruntu powinien odbywać się w poziomie lub zgodnie ze spadkiem terenu. Ukopy mogą mieć kształt poszerzonych rowów przyległych do korpusu. Ukopy powinny być wykonywane równoległe do osi drogi, po jednej lub obu jej stronach.

**5.2.2. Zasady prowadzenia robót w ukopie i dokopie.** Pozyskiwanie gruntu z ukopu lub dokopu może rozpocząć się dopiero po pobraniu próbek i zbadaniu przydatności zalegającego gruntu do budowy nasypów oraz po wydaniu zgody na piśmie przez Inżyniera. Głębokość na jaką należy ocenić przydatność gruntu powinna być dostosowana do zakresu prac.

Grunty nieprzydatne do budowy nasypów nie powinny być odpajane, chyba że wymaga tego dostęp do gruntu przeznaczonego do przewiezienia z dokopu w nasyp. Odspojone przez Wykonawcę grunty nieprzydatne powinny być wbudowane z powrotem w miejscu ich pozyskania, zgodnie ze wskazaniami Inżyniera. Roboty te będą włączone do obmiaru robót i opłacone przez Zamawiającego tylko wówczas, gdy odspojenie gruntów nieprzydatnych było konieczne i zostało potwierdzone przez Inżyniera.

Dno ukopu należy wykonać ze spadkiem od 2 do 3% w kierunku możliwego spływu wody. O ile to konieczne, ukop (dokop) należy odwoźnić przez wykonanie rowu odpływowego. Jeżeli ukop jest zlokalizowany na zboczu, nie może on naruszać stateczności zbocza.

Dno i skarpy ukopu po zakończeniu jego eksploatacji powinny być tak ukształtowane, aby harmonizowały z otaczającym terenem. Na dnach i skarpach ukopu należy przeprowadzić rekultywację według odrębnej dokumentacji projektowej.

### 5.3. Wykonanie nasypów

#### 5.3.1. Przygotowanie podłoża w obrębie podstawy nasypu

Przed przystąpieniem do budowy nasypu należy w obrębie jego podstawy zakończyć roboty przygotowawcze, określone w SST D-01.00.00 „Roboty przygotowawcze”.

##### 5.3.1.1. Wycięcie stopni w zboczu

Jeżeli pochylenie poprzeczne terenu w stosunku do osi nasypu jest większe niż 1:5 należy, dla zabezpieczenia przed zsuwaniem się nasypu, wykonać w zboczu stopnie o spadku górnej powierzchni, wynoszącym około  $4\% \pm 1\%$  i szerokości od 1,0 do 2,5 m.

##### 5.3.1.2. Zagęszczenie gruntu i nośność w podłożu nasypu

Wykonawca powinien skontrolować wskaźnik zagęszczenia gruntów rodzimych, zalegających w strefie podłoża nasypu, do głębokości 0,5 m od powierzchni terenu. Jeżeli wartość wskaźnika zagęszczenia jest mniejsza niż określona w tablicy 3, Wykonawca powinien dogęścić podłoże tak, aby powyższe wymaganie zostało spełnione.

Jeżeli wartości wskaźnika zagęszczenia określone w tablicy 3 nie mogą być osiągnięte przez bezpośrednie zagęszczanie podłoża, to należy podjąć środki w celu ulepszenia gruntu podłoża, umożliwiające uzyskanie wymaganych wartości wskaźnika zagęszczenia.

Tablica 3. Minimalne wartości wskaźnika zagęszczenia dla podłoża nasypów do głębokości 0,5 m od powierzchni terenu

| Nasypy o wysokości, m | Minimalna wartość $I_s$ dla:  |                         |                         |
|-----------------------|-------------------------------|-------------------------|-------------------------|
|                       | autostrad i dróg ekspresowych | innych dróg             |                         |
|                       |                               | katégorie ruchu KR3-KR6 | katégorie ruchu KR1-KR2 |
| do 2                  | 1,00                          | 0,97                    | 0,95                    |

|         |      |      |      |
|---------|------|------|------|
| ponad 2 | 0,97 | 0,97 | 0,95 |
|---------|------|------|------|

Dodatkowo można sprawdzić nośność warstwy gruntu podłoża nasypu na podstawie pomiaru wtórnego modułu odkształcenia  $E_2$  zgodnie z PN-02205:1998 [4] rysunek 3.

#### 5.3.1.3. Spulchnienie gruntów w podłożu nasypów

Jeżeli nasyp ma być budowany na powierzchni skały lub na innej gładkiej powierzchni, to przed przystąpieniem do budowy nasypu powinna ona być rozdrobniona lub spulchniona na głębokość co najmniej 15 cm, w celu poprawy jej powiązania z podstawą nasypu.

#### 5.3.2. Wybór gruntów i materiałów do wykonania nasypów

Wybór gruntów i materiałów do wykonania nasypów powinien być dokonany z uwzględnieniem zasad podanych w pktcie 2.

#### 5.3.3. Zasady wykonania nasypów

##### 5.3.3.1. Ogólne zasady wykonywania nasypów

Nasypy powinny być wznoszone przy zachowaniu przekroju poprzecznego i profilu podłużnego, które określono w dokumentacji projektowej, z uwzględnieniem ewentualnych zmian wprowadzonych zawczasu przez Inżyniera.

W celu zapewnienia stateczności nasypu i jego równomiernego osiadania należy przestrzegać następujących zasad:

- a) Nasypy należy wykonywać metodą warstwową, z gruntów przydatnych do budowy nasypów. Nasypy powinny być wznoszone równomiernie na całej szerokości.
- b) Grubość warstwy w stanie luźnym powinna być odpowiednio dobrana w zależności od rodzaju gruntu i sprzętu używanego do zagęszczania. Przystąpienie do wbudowania kolejnej warstwy nasypu może nastąpić dopiero po stwierdzeniu przez Inżyniera prawidłowego wykonania warstwy poprzedniej.
- c) Grunty o różnych właściwościach należy wbudowywać w oddzielnych warstwach, o jednakowej grubości na całej szerokości nasypu. Grunty spoisłe należy wbudowywać w dolne, a grunty niespoisłe w górne warstwy nasypu.
- d) Warstwy gruntu przepuszczalnego należy wbudowywać poziomo, a warstwy gruntu mało przepuszczalnego (o współczynniku  $K_{10} \leq 10^{-5}$  m/s) ze spadkiem górnej powierzchni około  $4\% \pm 1\%$ . Kiedy nasyp jest budowany w terenie płaskim spadek powinien być obustronny, gdy nasyp jest budowany na zboczu spadek powinien być jednostronny, zgodny z jego pochyleniem. Ukształtowanie powierzchni warstwy powinno uniemożliwiać lokalne gromadzenie się wody.
- e) Jeżeli w okresie zimowym następuje przerwa w wykonywaniu nasypu, a górna powierzchnia jest wykonana z gruntu spoisłego, to jej spadki poprzeczne powinny być ukształtowane ku osi nasypu, a woda odprowadzona poza nasyp z zastosowaniem ścieku. Takie ukształtowanie górnej powierzchni gruntu spoisłego zapobiega powstaniu potencjalnych powierzchni poślizgu w gruncie tworzącym nasyp.
- f) Górną warstwę nasypu, o grubości co najmniej 0,5 m należy wykonać z gruntów niewysadzinowych, o wskaźniku wodoprzepuszczalności  $K_{10} \geq 6 \times 10^{-5}$  m/s i wskaźniku różnoziarnistości  $U \geq 5$ . Jeżeli Wykonawca nie dysponuje gruntem o takich właściwościach, Inżynier może wyrazić zgodę na ulepszenie górnej warstwy nasypu poprzez stabilizację cementem, wapnem lub popiołami lotnymi. W takim przypadku jest konieczne sprawdzenie warunku nośności i mrozoodporności konstrukcji nawierzchni i wprowadzenie korekty, polegającej na rozbudowaniu podbudowy pomocniczej.
- g) Na terenach o wysokim stanie wód gruntowych oraz na terenach zalewowych dolne warstwy nasypu, o grubości co najmniej 0,5 m powyżej najwyższego poziomu wody, należy wykonać z gruntu przepuszczalnego.
- h) Przy wykonywaniu nasypów z popiołów lotnych, warstwę pod popiołami, grubości 0,3 do 0,5 m, należy wykonać z gruntu lub materiałów o dużej przepuszczalności. Górnej powierzchni warstwy popiołu należy nadać spadki poprzeczne  $4\% \pm 1\%$  według poz. d).
- i) Grunt przewieziony w miejsce wbudowania powinien być bezzwłocznie wbudowany w nasyp. Inżynier może dopuścić czasowe składowanie gruntu, pod warunkiem jego zabezpieczenia przed nadmiernym zawilgoceniem.

##### 5.3.3.2. Wykonywanie nasypów z gruntów kamienistych lub gruboziarnistych odpadów przemysłowych

Wykonywanie nasypów z gruntów kamienistych lub gruboziarnistych odpadów przemysłowych powinno odbywać się według jednej z niżej podanych metod, jeśli nie zostało określone inaczej w dokumentacji projektowej, SST lub przez Inżyniera:

- a) Wykonywanie nasypów z gruntów kamienistych lub gruboziarnistych odpadów przemysłowych z wypełnieniem wolnych przestrzeni  
Każdą rozłożoną warstwę materiałów gruboziarnistych o grubości nie większej niż 0,3 m, należy przykryć warstwą żwiru, pospółki, piasku lub gruntu (materiału) drobnoziarnistego. Materiałem tym wskutek zagęszczania (najlepiej sprzętem wibracyjnym), wypełnia się wolne przestrzenie między grubymi ziarnami. Przy tym sposobie budowania nasypów można stosować skały oraz odpady przemysłowe, które są miękkie (zgodnie z charakterystyką podaną w tabelicy 1).
- b) Wykonywanie nasypów z gruntów kamienistych lub gruboziarnistych odpadów przemysłowych bez wypełnienia wolnych przestrzeni  
Warstwy nasypu wykonane według tej metody powinny być zbudowane z materiałów mrozoodpornych. Warstwy te należy oddzielić od podłoża gruntowego pod nasypem oraz od górnej strefy nasypu około 10-centymetrową warstwą żwiru, pospółki lub nieodsiadanego kruszywa łamanego, zawierającego od 25 do 50% ziarn mniejszych od 2 mm i spełniających warunek:  
 $4 d_{85} \geq D_{15} \geq 4 d_{15}$   
gdzie:  
 $d_{85}$  i  $d_{15}$  - średnica oczek sita, przez które przechodzi 85% i 15% gruntu podłoża lub gruntu górnej warstwy nasypu (mm),  
 $D_{15}$  - średnica oczek sita, przez które przechodzi 15% materiału gruboziarnistego (mm).  
Części nasypów wykonywane tą metodą nie mogą sięgać wyżej niż 1,2 m od projektowanej niwelety nasypu.
- c) Warstwa oddzielająca z geotekstyliów przy wykonywaniu nasypów z gruntów kamienistych  
Rolę warstw oddzielających mogą również pełnić warstwy geotekstyliów. Geotekstyli przewidziane do użycia w tym celu powinny posiadać aprobatę techniczną, wydaną przez uprawnioną jednostkę. W szczególności wymagana jest odpowiednia wytrzymałość mechaniczna geotekstyliów, uniemożliwiająca ich przebicie przez ziarna materiału gruboziarnistego oraz odpowiednie właściwości filtracyjne, dostosowane do uziarniania przyległych warstw.

##### 5.3.3.3. Wykonywanie nasypów na dojazdach do obiektów mostowych

Do wykonywania nasypów na dojazdach do obiektów mostowych, na długości równej długości klina odłamu, zaleca się stosowanie gruntów stabilizowanych cementem.

Do wykonania nasypów na dojazdach do mostów i wiaduktów, bez ulepszenia gruntów spoiwem, mogą być stosowane zwiry, pospółki, piaski średnioziarniste i gruboziarniste, o wskaźniku różnoziarnistości  $U \geq 5$  i współczynniku wodoprzepuszczalności  $k_{10} > 10^{-5}$  m/s.

W czasie wykonywania nasypu na dojazdach należy spełnić wymagania ogólne, sformułowane w pktcie 5.3.3.1. Wskaźnik zagęszczenia gruntu  $I_s$  powinien być nie mniejszy niż 1,00 na całej wysokości nasypu (dla autostrad i dróg ekspresowych górne 0,2 m nasypu - 1,03 tablica 4).

#### 5.3.3.4. Wykonanie nasypów nad przepustami

Nasypy w obrębie przepustów należy wykonywać jednocześnie z obu stron przepustu z jednakowych, dobrze zagęszczonych poziomych warstw gruntu. Dopuszcza się wykonanie przepustów z innych poprzecznych elementów odwodnienia w przekopach (wcinkach) wykonanych w poprzek uformowanego nasypu. W tym przypadku podczas wykonania nasypu w obrębie przekopu należy uwzględnić wymagania określone w pktcie 5.3.3.6.

#### 5.3.3.5. Wykonywanie nasypów na zboczach

Przy budowie nasypu na zboczu o pochyłości od 1:5 do 1:2 należy zabezpieczyć nasyp przed zsuwaniem się przez:

- a) wycięcie w zboczu stopni wg pktu 5.3.1.1,
- b) wykonanie rowu stokowego powyżej nasypu.

Przy pochyłościach zbocza większych niż 1:2 wskazane jest zabezpieczenie stateczności nasypu przez podparcie go murem oporowym.

#### 5.3.3.6. Poszerzenie nasypu

Przy poszerzeniu istniejącego nasypu należy wykonywać w jego skarpie stopnie o szerokości do 1,0 m. Spadek górnej powierzchni stopni powinien wynosić  $4\% \pm 1\%$  w kierunku zgodnym z pochyleniem skarpy.

Wycięcie stopni obowiązuje zawsze przy wykonywaniu styku dwóch przyległych części nasypu, wykonanych z gruntów o różnych właściwościach lub w różnym czasie.

#### 5.3.3.7. Wykonywanie nasypów na bagnach

Nasypy na bagnach powinny być wykonane według oddzielnych wymagań, opartych na:

- a) wynikach badań głębokości, typu i warunków hydrologicznych bagna,
- b) wynikach badań próbek gruntu bagiennego z uwzględnieniem określenia rodzaju gruntu wypełniającego bagno, współczynników filtracji, badań edometrycznych, wilgotności itp.,
- c) obliczeniach stateczności nasypu,
- d) obliczeniach wielkości i czasu osiadania,
- e) uzasadnieniu ekonomicznym obranej metody budowy nasypu.

W czasie wznoszenia korpusu metodą warstwową obowiązują ogólne zasady określone w pktcie 5.3.3.1.

#### 5.3.3.8. Wykonywanie nasypów w okresie deszczów

Wykonywanie nasypów należy przerwać, jeżeli wilgotność gruntu przekracza wartość dopuszczalną, to znaczy jest większa od wilgotności optymalnej o więcej niż 10% jej wartości.

Na warstwie gruntu nadmiernie zawilgoconego nie wolno układać następnej warstwy gruntu.

Osuszenie można przeprowadzić w sposób mechaniczny lub chemiczny, poprzez wymieszanie z wapnem palonym albo hydratyzowanym.

W celu zabezpieczenia nasypu przed nadmiernym zawilgoceniem, poszczególne jego warstwy oraz korona nasypu po zakończeniu robót ziemnych powinny być równe i mieć spadki potrzebne do prawidłowego odwodnienia, według pktu 5.3.3.1, poz. d).

W okresie deszczowym nie należy pozostawiać nie zagęszczonej warstwy do dnia następnego. Jeżeli warstwa gruntu niezagęszczonego uległa przewilgoceniu, a Wykonawca nie jest w stanie osuszyć jej i zagęścić w czasie zaakceptowanym przez Inżyniera, to może on nakazać Wykonawcy usunięcie wadliwej warstwy.

#### 5.3.3.9. Wykonywanie nasypów w okresie mrozów

Niedopuszczalne jest wykonywanie nasypów w temperaturze przy której nie jest możliwe osiągnięcie w nasypie wymaganego wskaźnika zagęszczenia gruntów.

Nie dopuszcza się wbudowania w nasyp gruntów zamrzniętych lub gruntów przemieszanych ze śniegiem lub lodem.

W czasie dużych opadów śniegu wykonywanie nasypów powinno być przerwane. Przed wznowieniem prac należy usunąć śnieg z powierzchni wznoszonego nasypu.

Jeżeli warstwa niezagęszczonego gruntu zamrzła, to nie należy jej przed rozmarznięciem zagęszczać ani układać na niej następnych warstw.

### 5.3.4. Zagęszczenie gruntu

#### 5.3.4.1. Ogólne zasady zagęszczania gruntu

Każda warstwa gruntu jak najszybciej po jej rozłożeniu, powinna być zagęszczona z zastosowaniem sprzętu odpowiedniego dla danego rodzaju gruntu oraz występujących warunków.

Rozłożone warstwy gruntu należy zagęszczać od krawędzi nasypu w kierunku jego osi.

#### 5.3.4.2. Grubość warstwy

Grubość warstwy zagęszczonego gruntu oraz liczbę przejazdów maszyny zagęszczającej zaleca się określić doświadczalnie dla każdego rodzaju gruntu i typu maszyny, zgodnie z zasadami podanymi w pktcie 5.3.4.5.

Orientacyjne wartości, dotyczące grubości warstw różnych gruntów oraz liczby przejazdów różnych maszyn do zagęszczania podano w pktcie 3.

#### 5.3.4.3. Wilgotność gruntu

Wilgotność gruntu w czasie zagęszczania powinna być równa wilgotności optymalnej, z tolerancją:

- a) w gruntach niespoistych  $\pm 2\%$

- b) w gruntach mało i średnio spoiowych +0 %, -2 %  
c) w mieszalinach popiołowo-zużłowych +2%, -4 %  
Sprawdzenie wilgotności gruntu należy przeprowadzać laboratoryjnie, z częstotliwością określoną w pktach 6.3.2 i 6.3.3.

#### 5.3.4.4. Wymagania dotyczące zagęszczenia

W zależności od uziarnienia stosowanych materiałów, zagęszczenie warstwy należy określać za pomocą oznaczenia wskaźnika zagęszczenia lub porównania pierwotnego i wtórnego modułu odkształcenia.

Kontrolę zagęszczenia na podstawie porównania pierwotnego i wtórnego modułu odkształcenia, określonych zgodnie z normą PN-S-02205:1998 [4], należy stosować tylko dla gruntów gruboziarnistych, dla których nie jest możliwe określenie wskaźnika zagęszczenia  $I_s$ , według BN-77/8931-12 [9].

Wskaźnik zagęszczenia gruntów w nasypach, określony według normy BN-77/8931-12 [9], powinien na całej szerokości korpusu spełniać wymagania podane w tablicy 4.

Tablica 4. Minimalne wartości wskaźnika zagęszczenia gruntu w nasypach

| Strefa nasypu  | Minimalna wartość $I_s$ dla:  |                         |                         |
|--|-------------------------------|-------------------------|-------------------------|
|  | autostrad i dróg ekspresowych | innych dróg             |                         |
|  |                               | kategoria ruchu KR3-KR6 | kategoria ruchu KR1-KR2 |
| Górna warstwa o grubości 20 cm   | 1,03                          | 1,00                    | 1,00                    |
| Niżej leżące warstwy nasypu do głębokości od powierzchni robót ziemnych:<br>- 0,2 do 2,0 m (autostrady)<br>- 0,2 do 1,2 m (inne drogi) | 1,00<br>-                     | -<br>1,00               | -<br>0,97               |
| Warstwy nasypu na głębokości od powierzchni robót ziemnych poniżej:<br>- 2,0 m (autostrady)<br>- 1,2 m (inne drogi)                    | 0,97<br>-                     | -<br>0,97               | -<br>0,95               |

Jako zastępcze kryterium oceny wymaganego zagęszczenia gruntów dla których trudne jest pomierzenie wskaźnika zagęszczenia, przyjmuje się wartość wskaźnika odkształcenia  $I_0$  określonego zgodnie z normą PN-S-02205:1998 [4].

Wskaźnik odkształcenia nie powinien być większy niż:

- dla żwirów, pospółek i piasków
- 2,2 przy wymaganej wartości  $I_s \geq 1,0$ ,
- 2,5 przy wymaganej wartości  $I_s < 1,0$ ,
- dla gruntów drobnoziarnistych o równomiernym uziarnieniu (pyłów, glin pylastych, glin zwięzłych, ilów – 2,0,
- dla gruntów różnoziarnistych (żwirów gliniastych, pospółek gliniastych, pyłów piaszczystych, piasków gliniastych, glin piaszczystych, glin piaszczystych zwięzłych) – 3,0,
- dla narzutów kamiennych, rumoszy – 4,
- dla gruntów antropogenicznych – na podstawie badań poligonowych.

Jeżeli badania kontrolne wykazą, że zagęszczenie warstwy nie jest wystarczające, to Wykonawca powinien spulchnić warstwę, doprowadzić grunt do wilgotności optymalnej i powtórnie zagęścić. Jeżeli powtórne zagęszczenie nie spowoduje uzyskania wymaganego wskaźnika zagęszczenia, Wykonawca powinien usunąć warstwę i wbudować nowy materiał, o ile Inżynier nie zezwoli na ponowienie próby prawidłowego zagęszczenia warstwy.

#### 5.3.4.5. Próbne zagęszczenie

Odcinek doświadczalny dla próbnego zagęszczenia gruntu o minimalnej powierzchni 300 m<sup>2</sup>, powinien być wykonany na terenie oczyszczonym z gleby, na którym układa się grunt czterema pasmami o szerokości od 3,5 do 4,5 m każde. Poszczególne warstwy układanego gruntu powinny mieć w każdym pasie inną grubość z tym, że wszystkie muszą mieścić się w granicach właściwych dla danego sprzętu zagęszczającego. Wilgotność gruntu powinna być równa optymalnej z tolerancją podaną w pktcie 5.3.4.3. Grunt ułożony na poletku według podanej wyżej zasady powinien być następnie zagęszczony, a po każdej serii przejazdów maszyny należy określić wskaźniki zagęszczenia, dopuszczając stosowanie innych, szybkich metod pomiaru (sonda izotopowa, ugięciomierz udarowy po ich skalibrowaniu w warunkach terenowych).

Oznaczenie wskaźnika zagęszczenia należy wykonać co najmniej w 4 punktach, z których co najmniej 2 powinny umożliwić ustalenie wskaźnika zagęszczenia w dolnej części warstwy. Na podstawie porównania uzyskanych wyników zagęszczenia z wymaganiami podanymi w pktcie 5.3.4.4 dokonuje się wyboru sprzętu i ustala się potrzebną liczbę przejazdów oraz grubość warstwy rozkładanego gruntu.

### 5.4. Odkłady

#### 5.4.1. Warunki ogólne wykonania odkładów

Roboty omówione w tym punkcie dotyczą postępowania z gruntami lub innymi materiałami, które zostały pozyskane w czasie wykonywania wykopów, a które nie będą wykorzystane do budowy nasypów oraz innych prac związanych z trasą drogową.

Grunty lub inne materiały powinny być przewiezione na odkład, jeżeli:

- stanowią nadmiar objętości w stosunku do objętości gruntów przewidzianych do wbudowania,
- są nieprzydatne do budowy nasypów oraz wykorzystania w innych pracach, związanych z budową trasy drogowej,
- ze względu na harmonogram robót nie jest ekonomicznie uzasadnione oczekiwanie na wbudowanie materiałów pozyskiwanych z wykopu.

Wykonawca może przyjąć, że zachodzi jeden z podanych wyżej przypadków tylko wówczas, gdy zostało to jednoznacznie określone w dokumentacji projektowej, harmonogramie robót lub przez Inżyniera.



#### 5.4.2. Lokalizacja odkładu

Jeżeli pozwalają na to właściwości materiałów przeznaczonych do przewiezienia na odkład, materiały te powinny być w razie możliwości wykorzystane do wyrównania terenu, zasypania dołów i sztucznych wyrobisk oraz do ewentualnego poszerzenia nasypów. Roboty te powinny być wykonane zgodnie z dokumentacją projektową i odpowiednimi zasadami, dotyczącymi wbudowania i zagęszczania gruntów oraz wskazówkami Inżyniera.

Jeżeli nie przewidziano zagospodarowania nadmiaru objętości w sposób określony powyżej, materiały te należy przewieźć na odkład.

Lokalizacja odkładu powinna być wskazana w dokumentacji projektowej lub przez Inżyniera. Jeżeli miejsce odkładu zostało wybrane przez Wykonawcę, musi być ono zaakceptowane przez Inżyniera. Niezależnie od tego, Wykonawca musi uzyskać zgodę właściciela terenu.

Jeżeli odkłady są zlokalizowane wzdłuż odcinka trasy przebiegającego w wykopie, to:

- a) odkłady można wykonać z obu stron wykopu, jeżeli pochylenie poprzeczne terenu jest niewielkie, przy czym odległość podnóża skarpy odkładu od górnej krawędzi wykopu powinna wynosić:
  - nie mniej niż 3 m w gruntach przepuszczalnych,
  - nie mniej niż 5 m w gruntach nieprzepuszczalnych,
- b) przy znacznym pochyleniu poprzecznym terenu, jednak mniejszym od 20%, odkład należy wykonać tylko od górnej strony wykopu, dla ochrony od wody stokowej,
- c) przy pochyleniu poprzecznym terenu wynoszącym ponad 20%, odkład należy zlokalizować poniżej wykopu,
- d) na odcinkach zagrożonych przez zasypywanie drogi śniegiem, odkład należy wykonać od strony najczęściej wiejących wiatrów, w odległości ponad 20 m od krawędzi wykopu.

Jeśli odkład zostanie wykonany w nie uzgodnionym miejscu lub niezgodnie z wymaganiami, to zostanie on usunięty przez Wykonawcę na jego koszt, według wskazań Inżyniera.

Konsekwencje finansowe i prawne, wynikające z ewentualnych uszkodzeń środowiska naturalnego wskutek prowadzenia prac w nie uzgodnionym do tego miejscu, obciążają Wykonawcę.

#### 5.4.3. Zasady wykonania odkładów

Wykonanie odkładów, a w szczególności ich wysokość, pochylenie, zagęszczenie oraz odwodnienie powinny być zgodne z wymaganiami podanymi w dokumentacji projektowej lub SST. Jeżeli nie określono inaczej, należy przestrzegać ustaleń podanych w normie PN-S-02205:1998 [4] to znaczy odkład powinien być uformowany w przyłomie o wysokości do 1,5 m, pochyleniu skarp od 1 do 1,5 i spadku korony od 2% do 5%.

Odkłady powinny być tak ukształtowane, aby harmonizowały z otaczającym terenem. Powierzchnie odkładów powinny być obsiane trawą, obsadzone krzewami lub drzewami albo przeznaczone na użytki rolne lub leśne, zgodnie z dokumentacją projektową.

Odspajanie materiału przewidzianego do przewiezienia na odkład powinno być przerwane, o ile warunki atmosferyczne lub inne przyczyny uniemożliwiają jego wbudowanie zgodnie z wymaganiami sformułowanymi w tym zakresie w dokumentacji projektowej, SST lub przez Inżyniera.

Przed przewiezieniem gruntu na odkład Wykonawca powinien upewnić się, że spełnione są warunki określone w pktcie 5.4.1. Jeżeli wskutek pochopnego przewiezienia gruntu na odkład przez Wykonawcę, zajdzie konieczność dowiezienia gruntu do wykonania nasypów z ukopu, to koszt tych czynności w całości obciąża Wykonawcę.

## 6. KONTROLA JAKOŚCI ROBÓT

### 6.1. Ogólne zasady kontroli jakości robót

Ogólne zasady kontroli jakości robót podano w SST D-02.00.01 pkt 6.

### 6.2. Sprawdzenie wykonania ukopu i dokopu

Sprawdzenie wykonania ukopu i dokopu polega na kontrolowaniu zgodności z wymaganiami określonymi w pktcie 5.2 niniejszej specyfikacji oraz w dokumentacji projektowej i SST. W czasie kontroli należy zwrócić szczególną uwagę na sprawdzenie:

- a) zgodności rodzaju gruntu z określonym w dokumentacji projektowej i SST,
- b) zachowania kształtu zboczy, zapewniającego ich stateczność,
- c) odwodnienia,
- d) zagospodarowania (rekultywacji) terenu po zakończeniu eksploatacji ukopu.

### 6.3. Sprawdzenie jakości wykonania nasypów

#### 6.3.1. Rodzaje badań i pomiarów

Sprawdzenie jakości wykonania nasypów polega na kontrolowaniu zgodności z wymaganiami określonymi w pktach 2,3 oraz 5.3 niniejszej specyfikacji, w dokumentacji projektowej i SST.

Szczególną uwagę należy zwrócić na:

- a) badania przydatności gruntów do budowy nasypów,
- b) badania prawidłowości wykonania poszczególnych warstw nasypu,
- c) badania zagęszczenia nasypu,
- d) pomiary kształtu nasypu.
- e) odwodnienie nasypu

#### 6.3.2. Badania przydatności gruntów do budowy nasypów

Badania przydatności gruntów do budowy nasypu powinny być przeprowadzone na próbkach pobranych z każdej partii przeznaczonej do wbudowania w korpus ziemny, pochodzącej z nowego źródła, jednak nie rzadziej niż jeden raz na 3000 m<sup>3</sup>. W każdym badaniu należy określić następujące właściwości:

- skład granulometryczny, wg PN-B-04481 :1988 [1],

- zawartość części organicznych, wg PN-B-04481:1988 [1],
- wilgotność naturalną, wg PN-B-04481:1988 [1],
- wilgotność optymalną i maksymalną gęstość objętościową szkieletu gruntowego, wg PN-B-04481:1988 [1],
- granicę płynności, wg PN-B-04481:1988 [1],
- kapilarność bierną, wg PN-B-04493:1960 [3],
- wskaźnik piaskowy, wg BN-64/8931-01 [7].

### 6.3.3. Badania kontrolne prawidłowości wykonania poszczególnych warstw nasypu

Badania kontrolne prawidłowości wykonania poszczególnych warstw nasypu polegają na sprawdzeniu:

- a) prawidłowości rozmieszczenia gruntów o różnych właściwościach w nasypie,
- b) odwodnienia każdej warstwy,
- c) grubości każdej warstwy i jej wilgotności przy zagęszczaniu; badania należy przeprowadzić nie rzadziej niż jeden raz na 500 m<sup>2</sup> warstwy,
- d) nadania spadków warstwom z gruntów spoistych według pktu 5.3.3.1 poz. d),
- e) przestrzegania ograniczeń określonych w pktach 5.3.3.8 i 5.3.3.9, dotyczących wbudowania gruntów w okresie deszczów i mrozów.

### 6.3.4. Sprawdzenie zagęszczenia nasypu oraz podłoża nasypu

Sprawdzenie zagęszczenia nasypu oraz podłoża nasypu polega na skontrolowaniu zgodności wartości wskaźnika zagęszczenia I<sub>s</sub> lub stosunku modułów odkształcenia z wartościami określonymi w pktach 5.3.1.2 i 5.3.4.4. Do bieżącej kontroli zagęszczenia dopuszcza się aparaty izotopowe.

Oznaczenie wskaźnika zagęszczenia I<sub>s</sub> powinno być przeprowadzone według normy BN-77/8931-12 [9], oznaczenie modułów odkształcenia według normy PN-S-02205:1998 [4].

Zagęszczenie każdej warstwy należy kontrolować nie rzadziej niż:

- jeden raz w trzech punktach na 1000 m<sup>2</sup> warstwy, w przypadku określenia wartości I<sub>s</sub>,
- jeden raz w trzech punktach na 2000 m<sup>2</sup> warstwy w przypadku określenia pierwotnego i wtórnego modułu odkształcenia.

Wyniki kontroli zagęszczenia robót Wykonawca powinien wpisywać do dokumentów laboratoryjnych. Prawidłowość zagęszczenia konkretnej warstwy nasypu lub podłoża pod nasypem powinna być potwierdzona przez Inżyniera wpisem w dzienniku budowy.

### 6.3.5. Pomiary kształtu nasypu

Pomiary kształtu nasypu obejmują kontrolę:

- prawidłowości wykonania skarp,
- szerokości korony korpusu.

Sprawdzenie prawidłowości wykonania skarp polega na skontrolowaniu zgodności z wymaganiami dotyczącymi pochyłeń i dokładności wykonania skarp, określonymi w dokumentacji projektowej, SST oraz w pktcie 5.3.5 niniejszej specyfikacji.

Sprawdzenie szerokości korony korpusu polega na porównaniu szerokości korony korpusu na poziomie wykonywanej warstwy nasypu z szerokością wynikającą z wymiarów geometrycznych korpusu, określonych w dokumentacji projektowej.

## 6.4. Sprawdzenie jakości wykonania odkładu

Sprawdzenie wykonania odkładu polega na sprawdzeniu zgodności z wymaganiami określonymi w pktach 2 oraz 5.4 niniejszej specyfikacji, w dokumentacji projektowej i SST.

Szczególne uwagi należy zwrócić na:

- a) prawidłowość usytuowania i kształt geometryczny odkładu,
- b) odpowiednie wbudowanie gruntu,
- c) właściwe zagospodarowanie (rekułtywację) odkładu.

## 7. OBMIAR ROBÓT

### 7.1. Ogólne zasady obmiaru robót

Ogólne zasady obmiaru robót podano w SST D-02.00.01 pkt 7.

### 7.2. Jednostka obmiarowa

Jednostką obmiarową jest m<sup>3</sup> (metr sześcienny).

Objętość ukopu i dokopu będzie ustalona w metrach sześciennych jako różnica ogólnej objętości nasypów i ogólnej objętości wykopów, pomniejszonej o objętość gruntów nieprzydatnych do budowy nasypów, z uwzględnieniem spulchnienia gruntu, tj. procentowego stosunku objętości gruntu w stanie rodzimym do objętości w nasypie.

Objętość nasypów będzie ustalona w metrach sześciennych na podstawie obliczeń z przekrojów poprzecznych, w oparciu o poziom gruntu rodzimego lub poziom gruntu po usunięciu warstw gruntów nieprzydatnych.

Objętość odkładu będzie określona w metrach sześciennych na podstawie obmiaru jako różnica objętości wykopów, powiększonej o objętość ukopów i objętości nasypów, z uwzględnieniem spulchnienia gruntu i zastrzeżeń sformułowanych w pktcie 5.4.

## 8. ODBIÓR ROBÓT

Ogólne zasady odbioru podano w SST D-02.00.01 pkt 8.

## 9. PODSTAWA PŁATNOŚCI

### 9.1. Ogólne ustalenia dotyczące podstawy płatności

Ogólne ustalenia dotyczące podstawy płatności podano w SST D-02.00.01 pkt 9.

### 9.2. Cena jednostki obmiarowej

Cena wykonania 1 m<sup>3</sup> nasypów obejmuje:

- prace pomiarowe,
- oznakowanie robót,
- pozyskanie gruntu z ukopu lub/i dokopu, jego odspojenie i załadunek na środki transportowe,
- transport urobku z ukopu lub/i dokopu na miejsce wbudowania,
- wbudowanie dostarczonego gruntu w nasyp,
- zagęszczenie gruntu,
- profilowanie powierzchni nasypu, rowów i skarp,
- wyprofilowanie skarp ukopu i dokopu,
- rekultywację dokopu i terenu przyległego do drogi,
- odwodnienie terenu robót,
- wykonanie dróg dojazdowych na czas budowy, a następnie ich rozebranie,
- przeprowadzenie pomiarów i badań laboratoryjnych wymaganych w specyfikacji technicznej.

## 10. PRZEPISY ZWIĄZANE

Spis przepisów związanych podano w OST D-02.00.01 pkt 10.

# D-03.00.00 ODWODNIENIE KORPUSU DROGOWEGO

## D-03.02.01 Kanalizacja deszczowa

### 1. WSTĘP

#### 1.1. Przedmiot SST

Przedmiotem niniejszej Specyfikacji Technicznej /ST/ są wymagania dotyczące wykonania i odbioru robót związanych z budową kanalizacji deszczowej i drenażu.

#### 1.2. Zakres stosowania ST

Specyfikacja techniczna /ST/ stosowana jest jako dokument przetargowy i kontraktowy przy zleceniu i realizacji robót związanych z budową kanalizacji deszczowej w ulicy Insurekcji Kościuszkowskiej w Jaworznie

#### 1.3. Zakres robót objętych ST

Ustalenia zawarte w niniejszej Specyfikacji dotyczą zasad prowadzenia robót związanych z budową kanalizacji deszczowej zgodnie z Dokumentacją Projektową.

Zakres rzeczowy obejmuje budowę:

- h) kanałów z rur PVC-U klasy S Dz315, Dz 400mm i Dz 500mm Dz600mm ,
- i) kanałów z rur PVC-U klasy S Dz200mm i Dz160mm ,
- j) studzienek kanalizacyjnych PVC  $\phi$ 1,0m  $\phi$  2,0m
- k) studzienek inspekcyjnych PE PVC  $\phi$ 0,425m
- l) wpustów deszczowych betonowych  $\phi$ 500mm z żeliwnymi, klasycznymi kratkami ściekowymi

#### 1.4. Określenia podstawowe

1.4.1 Kanalizacja deszczowa - sieć kanalizacyjna zewnętrzna przeznaczona do odprowadzania ścieków opadowych

1.4.2. Kanały

1.4.2.1. Kanał - budowla liniowa stanowiąca podziemny, szczelny element o zamkniętym przekroju poprzecznym, służącym do grawitacyjnego odprowadzenia ścieków – wg. PN-S-022/1997.

1.4.2.2. Kanał deszczowy - kanał przeznaczony do odprowadzania ścieków opadowych.

1.4.2.3. Przykanalik - kanał przeznaczony do połączenia wpustu deszczowego z siecią kanalizacji deszczowej.

1.4.2.4. Kanał zbiorczy - kanał przeznaczony do zbierania ścieków z co najmniej dwóch kanałów bocznych.

1.4.2.5. Kolektor główny - kanał przeznaczony do zbierania ścieków z kanałów oraz kanałów zbiorczych i odprowadzenia ich do odbiornika.

1.4.2.6. Kanał nieprzełazowy - kanał zamknięty o wysokości mniejszej niż 1,0 m

1. Kanał przełazowy - kanał zamknięty o wys. wewnętrznej równej lub większej niż 1,0 m.

2. Drenaż - kanał z rur perforowanych przeznaczony do odprowadzania wód podziemnych

3. Geowłóknina - materiał wytworzony zwykle metodą zgrzeblania i igłowania z nieciągłych, wysoko polimeryzowanych włókien syntetycznych polietylenowych, polipropylenowych i poliestrowych charakteryzujących się dużą wytrzymałością i wodoprzepuszczalnością.

- 1.4.3.** Urządzenia (elementy) uzbrojenia sieci
- 1.4.3.1.** Studzienka kanalizacyjna - studzienka rewizyjna - na kanale nieprzelazowym przeznaczona do kontroli i prawidłowej eksploatacji kanałów.
- 1.4.3.2.** Studzienka przelotowa - studzienka kanalizacyjna zlokalizowana na załamaniach osi kanału w planie, na załamaniach spadku kanału oraz na odcinkach prostych.
- 2.4.3.3.** Studzienka połączeniowa - studzienka kanalizacyjna przeznaczona do łączenia co najmniej dwóch kanałów dopływowych w jeden kanał odpływowy.
- 2.4.3.4.** Studzienka inspekcyjna - studzienka niewłazowa o średnicy mniejszej niż  $\phi 1,0m$  przystosowana do wykonywania czynności eksploatacyjnych w kanale z powierzchni terenu
- 2.4.3.5.** Studzienka osadnikowa (osadnik) - studzienka z częścią osadową
- 2.4.3.6.** Przejścia szczelne - tuleje ochronne PVC na przejściach przewodów przez ściany studzienek
- 1.4.4.** Elementy studzienek z tworzywa
- 1.4.4.1.** Kineta - podstawa studzienki z wyprofilowaną kinetą i z przyłączami kielichowymi do podłączenia rurociągów
- 1.4.4.2.** Rura karbowana - rura trzonowa stanowiąca trzon studzienki. Rura trzonowa (komin) pozwala na łatwe wznoszenie studzienek do żądanej wysokości, prostych połączeń (kielichy z uszczelką) oraz w ścianie komina dopuszczalne jest wykonanie bezpośrednio na budowie, „in situ” dodatkowych wlotów kanalizacyjnych
11. Zwieńczenie studzienki - zwieńczenie powinno być zgodne z normą PN-EN 124:2000 oraz zgodne z klasyfikacją zwieńczeń odpowiednich do ich lokalizacji.
12. Żeliwne elementy zwieńczeń mogą opierać się jedynie na teleskopowym adapterze, na żelbetowym pierścieniu odciążającym lub też przy wykorzystaniu obu tych elementów razem.
13. Właz żeliwny - element żeliwny przeznaczony do przykrycia podziemnych studzienek kanalizacyjnych, umożliwiając dostęp do urządzeń kanalizacyjnych.
14. Teleskopowy adapter do włazów - element przeznaczony do montowania włazu na rurze karbowanej. Adapter umożliwia łatwą regulację wysokości ułożenia włazu w stosunku do konstrukcji studzienki, a pierścień odciążający pozwala na bezpieczne
15. Pierścień odciążający - pierścień żelbetowy przeznaczony do zabezpieczenia rury karbowanej przed wpływem obciążeń dynamicznych. Pierścień odciążający jest żelbetowym elementem konstrukcyjnym nie połączonym konstrukcyjnie ze studzienką układanym na podłożu gruntowym i stanowiącym podparcie zwieńczenia studni.
- 1.4.4.8.** Kineta-wyprofilowany rowek w dnie studzienki, przeznaczony do przepływu w nim ścieków
- 1.4.5.** Rura ochronna - rura o średnicy większej od rury przewodowej zabudowana na projektowanym bądź istniejącym przewodzie służąca do przenoszenia obciążeń zewnętrznych i do zabezpieczenia przewodu przy przejściu pod przeszkodą terenową
16. Osadnik przy odpływie z rowu - betonowe umocnienie skarp i dna rowu z obniżeniem osadowym i kratą zabezpieczającą wlot do studzienki
17. Murek czołowy - żelbetowy monolityczny element umacniający koniec zarurowania rowu.
18. Wpust deszczowy (ściekowy) - urządzenie do odbioru ścieków opadowych, spływających do kanału z utwardzonych powierzchni terenu.
19. Pozostałe określenia podstawowe są zgodne z obowiązującymi odpowiednimi polskimi normami i z definicjami podanymi w ST „Wymagania ogólne” pkt. 1.4.

## **1.5. Ogólne wymagania dotyczące robót**

Ogólne wymagania dotyczące robót, podane są w Ogólnych Specyfikacjach Technicznych OST D-M-00.00.00 „Wymagania ogólne” pkt 1.5.

Wszystkie roboty powinny być wykonane zgodnie z Dokumentacją Projektową oraz z zachowaniem wymagań niniejszej ST. Niezbędne odstępstwa od Dokumentacji Projektowej wymagają akceptacji Inżyniera i zapisu w Dzienniku Budowy.

## **20. MATERIAŁY**

Ogólne wymagania dotyczące materiałów, ich pozyskiwania i składowania podane są w Ogólnych Specyfikacjach Technicznych OST D-M-00.00.00 „Wymagania ogólne” pkt 2.

Wszystkie zakupione przez Wykonawcę materiały, powinny posiadać Aprobatację Techniczną, certyfikat zgodności bądź deklarację zgodności z Polskimi Normami lub Aprobatację Techniczną.

### **4. Rury**

#### **2.1.1. Rury kanałowe**

Do budowy kanalizacji deszczowej zastosowanie rur kanalizacyjnych, kielichowych PVC klasy “S” uszczelnianych za pomocą uszczelki gumowych. Rury powinny odpowiadać wymaganiom norm PN-80/C-89205 i PN-74/C-89200.

#### **2.1.2. Rury drenarskie**

Do budowy odcinków drenaży zastosowanie rury perforowane, karbowane z PVC-U Dz 160 mm z otworami 1,5 x 5,0 mm

Rury powinny odpowiadać wymaganiom norm PN-80/C-89205 i PN-74/C-89200.

### **2.2. Studzienki kanalizacyjne**

Na kanalizacji deszczowej występują studzienki kanalizacyjne  $\phi 1000mm$  - studzienki rewizyjne, przelotowe, połączeniowe wykonane z prefabrykowanych elementów betonowych (z betonu sprężonego) łączonych na uszczelki gumowe, oraz studzienki inspekcyjne z PE (polietylenu)  $\phi 425 mm$ .

Studzienki powinny być wykonane zgodnie z normą PN-B-10729:1999 oraz PN-EN476:2000.

#### **2.2.1. Studzienki prefabrykowane w konstrukcji betonowej**

##### **2.2.1.1. Komora robocza studzienki**

Komora robocza studzienki (powyżej wejścia kanałów) powinna być wykonana z kręgów odpowiadającym wymaganiom BN-86/8971-08.

##### **2.2.1.2. Dno studzienki**

Dno studzienki wykonuje się jako gotowy element z betonu sprężonego odpowiadającego wymaganiom BN-86/8971-08.

##### **2.2.1.3. Włazy kanałowe**

Włazy kanałowe należy wykonywać jako włazy żeliwne typu ciężkiego odpowiadające wymaganiom PN-87/H-74051/02.

##### **2.2.1.4. Stopnie zjazdowe**

Stopnie żłazowe żeliwne odpowiadające wymaganiom PN-82/H-74086.

#### **2.2.1.5. Płyty pokrywowe**

Studzienki przykryć prefabrykowanymi płytami pokrywowymi

#### **2.2.1.6. Pierścienie żelbetowe odciążające**

Zastosowano pierścienie żelbetowe odciążające wykonane z betonu klasy B-20 zbrojonego stalą St3S.

#### **2.2.1.7. Cegła kanalizacyjna**

Cegła kanalizacyjna powinna odpowiadać normie PN-76/B-12037

#### **2.2.2. Studzienki z tworzywa sztucznego**

Studnie rewizyjne wykonano z PE o średnicy  $\phi 1000$ mm. Jako wpusty wystąpią studzienki wykonane z PE (polietylenu) o średnicy  $\phi 600$ mm

Studzienki powinny być wykonane zgodnie z normą PN-B-10729:1999 oraz PN-EN476:2000.

#### **2.2.2.1. Kineta**

Podstawa studzienki z wyprofilowaną kinetą przepływową. Kinety są produkowane jako elementy monolityczne z dodatkową dennicą po stronie zewnętrznej oraz dodatkowymi nastawnymi kielichami do podłączenia rur kanalizacyjnych

W studzienkach mogą występować kinety przepływowe, kinety połączeniowe oraz kinety zbiorcze.

#### **2.2.2.2. Rura karbowana**

Rura karbowana z PE stanowi komin studzienki. Jest to element rurowy umożliwiający pionową rozbudowę ścian studzienki

#### **2.2.2.3. Włazy kanałowe**

Włazy kanałowe należy wykonywać jako włazy żeliwne typu ciężkiego uchylne odpowiadające wymaganiom PN-87/H-74051/02.

#### **2.2.2.4. Teleskopowy adapter pod zwieńczenie,**

Adapter umożliwi łatwą regulację wysokości ułożenia wjazdu w stosunku do konstrukcji studzienki

Na teleskopowym adapterze opierają się żeliwne elementy zwieńczeń studzienek.

Adapter umożliwi łatwą regulację wysokości studzienki

#### **2.2.2.5. Pierścień odciążający**

Pierścień odciążający jest żelbetowym elementem konstrukcyjnym nie połączonym konstrukcyjnie ze studzienką układanym na podłożu gruntowym i stanowiącym podparcie zwieńczenia studni.

Należy stosować pierścienie odciążające żelbetowe wykonane z betonu klasy B-20

### **2.3. Studzienki ściekowe**

#### **2.3.1. Wpusty uliczne żeliwne**

Zastosowano wpusty deszczowe żeliwne - klasyczne. Wpusty uliczne żeliwne powinny odpowiadać wymaganiom PN-H-74080-01; PN-88/H-74080-04.

#### **2.3.2. Kręgi betonowe prefabrykowane**

Na studzienki ściekowe dla wpustów klasycznych zastosowano prefabrykowane kręgi betonowe o średnicy 50 cm, wysokości 100 cm oraz rury z wylotem o średnicy 20 cm i wysokości 50 cm z betonu klasy B-20.

#### **2.3.3. Pierścienie żelbetowe odciążające**

Zastosowano pierścienie żelbetowe odciążające prefabrykowane dla wpustów klasycznych, wykonane z betonu klasy B-20 zbrojonego stalą St3S.

#### **2.3.4. Płyty żelbetowe odciążające**

Zastosowano płyty żelbetowe prefabrykowane o grubości 12 cm wykonane z betonu klasy B-20 zbrojonego stalą St3S – również dla wpustów klasycznych.

### **2.4. Kruszywo na podsypkę pod studnie i wpusty**

Podsypka może być wykonana z tłuczni lub żwiru. Użyty materiał na podsypkę powinien odpowiadać wymaganiom norm PN-B-11111, PN-B-11112.

Uziarnienie podsypki winno zawierać się w przedziale 2 – 31,5 mm.

### **2.5. Materiał do zasypki**

Materiałami stosowanymi przy wykonywaniu robót zasypkowych wg zasad niniejszej SST są grunty sypkie, bez zawartości ziaren pylastych i części organicznych. Zaleca się, aby wszystkie zasypki konstrukcyjne wykonać z piasków o uziarnieniu grubym lub średnim.

Do wszystkich zasypek należy stosować tylko grunty niespoiste o następujących właściwościach:

- dobrej zagęszczalności, o wskaźniku różnoziarnistości „U” nie mniejszym niż 5,
- dobrej wodoprzepuszczalności, o wsp. wodoprzepuszczalności „k” nie mniejszym niż 8 m/dobę.

### **2.6. Izolacja.**

Materiałami stosowanymi przy wykonywaniu izolacji elementów betonowych i żelbetowych są:

- roztwór asfaltowy lub emulsja asfaltowa do gruntowania powierzchni betonowych
- lepik asfaltowy stosowany na gorąco
- rozpuszczalniki organiczne lub przemysłowe środki odtłuszczające

Dopuszcza się do stosowania również inne materiały o podobnych właściwościach posiadające aktualne aprobaty techniczne. Decyzję o zastosowaniu innego rodzaju izolacji podejmuje Inżynier.

### **2.7. Beton i zaprawa cementowa**

Beton hydrotechniczny B-15 i B-20 powinien odpowiadać wymaganiom BN-62/6738-07.

Zaprawa cementowa powinna odpowiadać wymaganiom PN-B-14501.

### **2.9. Składowanie materiałów**

#### **2.9.1. Rury kanałowe, drenazowe i elementy studzienek**

Rury i elementy studzienek można składować na otwartej przestrzeni, układając je w pozycji leżącej jedno- lub wielo-warstwowo, albo w pozycji stojącej.

Powierzchnia składowania powinna być utwardzona i zabezpieczona przed gromadzeniem się wód opadowych.

W przypadku składowania poziomego pierwszą warstwę rur należy ułożyć na podkładach drewnianych.

Wykonawca jest zobowiązany układać rury według poszczególnych grup, wielkości i gatunków w sposób zapewniający stateczność oraz umożliwiający dostęp do poszczególnych stosów lub pojedynczych rur.

#### **2.9.2. Kręgi i prefabrykaty betonowe**

Kręgi i prefabrykaty można składować na powierzchni nieutwardzonej pod warunkiem, że nacisk kręgów przekazywany na grunt nie przekracza 0,5 MPa.

Przy składowaniu wyrobów w pozycji wbudowania wysokość składowania nie powinna przekraczać 1,8m. Składowanie powinno umożliwiać dostęp do poszczególnych stosów wyrobów lub pojedynczych kręgów.

#### **2.9.3. Cegła kanalizacyjna**

Cegła kanalizacyjna może być składowana na otwartej przestrzeni, na powierzchni utwardzonej z odpowiednimi spadkami umożliwiającymi odprowadzenie wód opadowych.

Cegły w miejscu składowania powinny być ułożone w sposób uporządkowany, zapewniający łatwość przeliczenia.

Cegły powinny być ułożone w jednostkach ładunkowych lub luzem w stosach albo pryzmach. Jednostki ładunkowe mogą być ułożone jedne na drugich maksymalnie w 3 warstwach, o łącznej wysokości nie przekraczającej 3,0 m.

Przy składowaniu cegieł luzem max. wysokość stosów i pryzm nie powinna przekraczać 2,2 m.

#### **2.9.4. Włazy kanałowe i stopnie**

Włazy kanałowe i stopnie powinny być składowane z dala od substancji działających korodująco. Włazy powinny być posegregowane wg klas. Powierzchnia składowania powinna być utwardzona i odwodniona.

#### **2.9.5. Wpusty żeliwne**

Skrzynki lub ramki wpustów mogą być składowane na otwartej przestrzeni, na paletach w stosach o wysokości maksimum 1,5 m.

#### **2.9.6. Kruszywo**

Kruszywo należy składować na utwardzonym i odwodnionym podłożu w sposób zabezpieczający je przed zanieczyszczeniem i zmieszaniem z innymi rodzajami, frakcjami kruszyw

#### **2.9.7. Cement**

Cement należy składować w silosach lub w workach.

Na budowie powinny znajdować się silosy w ilości zapewniającej ciągłość robót.

Dla składowania cementu w workach Wykonawca zapewni odpowiednie magazyny gwarantujące odizolowanie cementu od wilgoci. Czas przechowywania cementu nie może być dłuższy niż 3 miesiące, zgodnie z BN-88/6731-08

### **3. SPRZĘT**

Ogólne wymagania dotyczące sprzętu podano w Ogólnych Specyfikacjach Technicznych OST D-M-00.00.00 „Wymagania ogólne” pkt.3

#### **3.1. Sprzęt do wykonania kanalizacji**

Wykonawca przystępujący do wykonania kanalizacji powinien wykazać się możliwością korzystania z następującego sprzętu:

- koparka jednonaczyniowa gąsienicowa 1,2 m<sup>3</sup>
- spycharka gąsienicowa 74 kW (100 kM)
- koparka jednonaczyniowa gąsienicowa 0,6 m<sup>3</sup>
- ubijak spalinowy 200 kg
- żuraw samochodowy do 4 t
- żuraw samochodowy 5-6 t
- wciągarka mechaniczna z napędem elektrycznym 3,2-5,0 t
- samochód skrzyniowy do 5 t
- samochód samowładowczy do 5 t
- samochód beczkowiec 4 t
  - m) sprężarkę powietrza spalinową 4 - 5 m<sup>3</sup>/min.
- beczkowiec

#### **o Sprzęt do wykonania wykopów i zasypek**

Do wykonania wykopów i zasypek wykonawca powinien wykazać się możliwością korzystania z następującego sprzętu:

- koparka przedsiębierna
  
- spycharka,
- oskardy, drągi stalowe, łopaty – sprzęt uzupełniający do odszpalania gruntu
- ubijak mechaniczny

#### **3.3. Sprzęt do wykonania robót betoniarskich**

Roboty betoniarskie można wykonać przy użyciu dowolnego typu sprzętu zaakceptowanego przez Inżyniera. Przewiduje się zastosowanie:

- dozatorów
- betoniarek o wymuszonym działaniu (zabrania się stosowania mieszarek wolnospadowych)
- pojemników, pomp, przenośników taśmowych lub innych urządzeń do podawania mieszanek
- wibratorów wglębnych o częstotliwości min 6000 drgań/min
- belek i łań wibracyjnych

#### **3.4 Sprzęt do wykonania zabezpieczeń wykopów**

Do wykonania zabezpieczenia wykopów typowymi elementami lub deskami Wykonawca powinien dysponować

- typowymi elementami deskowań
- dźwigiem samochodowym o udźwigu min. 5,0 t

### **3.5. Sprzęt do wykonania robót izolacyjnych**

Roboty izolacyjne będą wykonywane ręcznie. Przewiduje się użycie następującego sprzętu:

- szcztotki i wałki
- kocioł stalowy do podgrzewania masy izolacyjnej
- sprężarka powietrza do oczyszczenia powierzchni betonowej

## **4. TRANSPORT**

Ogólne wymagania dotyczące transportu podano w OST D-M-00.00.00 „Wymagania ogólne” pkt 4.

Wykonawca jest zobowiązany do stosowania takich środków transportu, które nie wpłyną niekorzystnie na jakość wykonywanych robót.

Przy ruchu na drogach publicznych pojazdy będą spełniać wymagania dotyczące przepisów ruchu drogowego w odniesieniu do dopuszczalnych obciążeń na osie i innych parametrów technicznych. Środki transportu nie odpowiadające warunkom Kontraktu będą na polecenie Inżyniera usunięte z Terenu Budowy.

Wykonawca będzie usuwać na bieżąco, na własny koszt, wszelkie zanieczyszczenia spowodowane jego pojazdami na drogach publicznych oraz dojazdach do terenu objętego robotami

### **4.1. Transport rur kanałowych, drenarskich i studzienek z PE**

Rury i elementy studzienek mogą być przewożone dowolnymi środkami transportu w sposób zabezpieczający je przed uszkodzeniem lub zniszczeniem.

Wykonawca zapewni przewóz rur w pozycji poziomej wzdłuż środka transportu, Wykonawca zabezpieczy wyroby przewożone w pozycji poziomej przed przesuwaniami i przetaczaniem pod wpływem sił bezwładności występujących w czasie ruchu pojazdów.

Przy wielowarstwowym układaniu rur, górna warstwa nie może przewyższać ścian środka transportu o więcej niż 1/3 średnicy zewnętrznej wyrobu. Pierwszą warstwę rur kielichowych należy układać na podkładach drewnianych, zaś poszczególne warstwy w miejscach stykania się wyrobów należy przekładać materiałem wyściółkowym.

### **4.2. Transport kręgów**

Transport kręgów powinien odbywać się samochodami w pozycji wbudowania lub prostopadle do pozycji wbudowania.

Dla zabezpieczenia przed uszkodzeniem przewożonych elementów, Wykonawca dokona ich usztywnienia przez zastosowanie przekładek, rozporów i klinów z drewna, gumy lub innych odpowiednich materiałów.

Podnoszenie i opuszczanie kręgów o średnicach 1,2 i 1,4 m należy wykonywać za pomocą minimum trzech lin zawiesi rozmieszczonych równomiernie na obwodzie prefabrykatu.

### **4.3. Transport cegły kanalizacyjnej**

Cegła kanalizacyjna może być przewożona dowolnymi środkami transportu w jednostkach ładunkowych lub luzem.

Jednostki ładunkowe należy układać na środkach transportu samochodowego w jednej warstwie.

Cegły transportowane luzem należy układać na środkach przewozowych ściśle jedno obok drugich, w jednakowej liczbie warstw na powierzchni środka transportu.

Wysokość ładunku nie powinna przekraczać wysokości burt.

Cegły luzem mogą być przewożone środkami transportu samochodowego pod warunkiem stosowania opinek.

Załadunek i wyładunek cegły w jednostkach ładunkowych powinien się odbywać mechanicznie za pomocą urządzeń wyposażonych w osprzęt kleszczowy, widłowy lub chwytakowy. Załadunek i wyładunek wyrobów przewożonych luzem powinien odbywać się ręcznie przy użyciu przyrządów pomocniczych.

### **4.4. Transport włazów kanałowych**

Włazy kanałowe mogą być transportowane dowolnymi środkami transportu w sposób zabezpieczony przed przemieszczaniem i uszkodzeniem.

Włazy typu ciężkiego mogą być przewożone luzem, natomiast typu lekkiego należy układać na paletach po 10 szt. i łączyć taśmą stalową.

Skrzynki lub ramki wpustów mogą być przewożone dowolnymi środkami transportu w sposób zabezpieczony przed przesuwaniami się podczas transportu.

### **4.5. Transport gruntu pochodzącego z wykopu.**

Transport odspojonego gruntu może być wykonany dowolnymi środkami transportu zaakceptowanymi przez Inżyniera. Zaleca się transport samochodami samowładowymi o dużej ładowności. Odspojony grunt należy równomiernie umieścić na całej powierzchni ładunkowej, zabezpieczyć przed spadaniem lub przesuwaniami i bezzwłocznie przetransportować na miejsce przeznaczenia (wysypisko), wskazane przez Inwestora. W przypadku przygotowania odkładów gruntu, przeznaczonych do zasypywania niezabudowanych wykopów, odległość podnóża skarpy odkładu od górnej krawędzi wykopu powinna wynosić:

- w gruntach przepuszczalnych - nie mniej niż 3,0 m
- w gruntach nieprzepuszczalnych - nie mniej niż 5,0 m

Transport gruntu powinien być tak zorganizowany, aby nie hamował dowozu materiałów na budowę i powinien odbywać się poza prawdopodobnym klinem odlamu gruntów.

Wyboru środków transportowych należy dokonać na podstawie analizy następujących czynników:

- ilości mas ziemnych
- odległości transportu
- szybkości i pojemności środków transportowych
- ukształtowaniu terenu
- wydajności maszyn odpajających grunt
- pory roku i warunków atmosferycznych
- organizacji robót

### **4.6. Transport materiałów do zasypek.**

Materiały do zasypek mogą być przewożone dowolnymi środkami transportu. Należy je umieścić równomiernie na całej powierzchni ładunkowej i zabezpieczyć przed spadaniem lub przesuwaniem oraz zapewnić ochronę przed wpływami atmosferycznymi.

#### **4.7. Transport mieszanki betonowej.**

##### **4.7.1. Ogólne zasady transportu masy betonowej.**

Masę betonową należy transportować środkami nie powodującymi naruszenia jednorodności masy i zmian w składzie masy w stosunku do stanu początkowego (bezpośrednio po wymieszaniu)

Czas trwania transportu i jego organizacja powinny zapewniać dostarczenie do miejsca układania masy betonowej o takim stopniu ciekłości, jaki został ustalony dla danego sposobu zagęszczania i rodzaju konstrukcji

##### **4.7.2. Środki transportu betonu**

Mieszanki betonowe mogą być transportowane mieszalnikami samochodowymi (tzw. "gruszkami").

Ilość "gruszek" należy dobrać tak, aby zapewnić wymaganą szybkość betonowania z uwzględnieniem odległości dowozu, czasu twardnienia betonu oraz koniecznej rezerwy w przypadku awarii samochodu

#### **4.8. Transport kruszywa, cementu i stali zbrojeniowej.**

Kruszywa mogą być przewożone dowolnymi środkami transportu, w sposób zabezpieczający je przed zanieczyszczeniem i nadmiernym zawilgoceniem.

Transport cementu i przechowywanie powinny być zgodne z BN-88/6731-08.

Stal zbrojeniowa i konstrukcyjna może być przewożona dowolnymi środkami transportu w taki sposób, aby nie była narażona na trwałe odkształcenie, zabrudzenie itp. Transport powinien być przeprowadzony zgodnie z przepisami BHP i przepisami ruchu drogowego.

## **5. WYKONANIE ROBÓT**

### **5.1. Ogólne zasady wykonania robót**

Ogólne zasady wykonania robót podano w OST D-M-00.00.00 „Wymagania ogólne” pkt 5.

Wykonawca robót jest odpowiedzialny za jakość wykonania robót oraz za ich zgodność ze Specyfikacją Techniczną oraz z poleceniami Inwestora.

Wykonawca jest zobowiązany do utrzymania ruchu publicznego na terenie objętym robotami, do zabezpieczenia terenu robót w okresie trwania realizacji Kontraktu aż do zakończenia odbioru końcowego robót.

Wykonawca jest odpowiedzialny za prowadzenie robót zgodnie z Kontraktem oraz za jakość zastosowanych materiałów i wykonywanych robót.

#### Ochrona środowiska w czasie wykonywania robót.

Wykonawca ma obowiązek znać i stosować w czasie prowadzenia robót wszelkie przepisy dotyczące ochrony środowiska naturalnego.

W okresie trwania robót Wykonawca będzie podejmować wszelkie uzasadnione kroki mające na celu stosowanie się do przepisów norm dotyczących ochrony środowiska na terenie prowadzonych robót oraz będzie unikać uszkodzeń lub uciążliwości powstałych w następstwie jego sposobu działania.

#### Zabezpieczenie terenu robót

W czasie wykonywania robót Wykonawca dostarczy, zainstaluje i będzie obsługiwał wszystkie tymczasowe urządzenia zabezpieczające takie jak: zapory, światła ostrzegawcze, sygnały, zapewniając w ten sposób bezpieczeństwo pojazdów i pieszych oraz ogrodzenia, poręcze, znaki ostrzegawcze, dozorców, wszelkie inne środki do ochrony robót, wygody społeczności i innych Inwestora.

Fakt przystąpienia do robót Wykonawca obwieści publicznie przed ich rozpoczęciem w sposób uzgodniony z Inwestorem oraz przez umieszczenie, w miejscach i ilościach określonych przez Inwestora, tablic informacyjnych, których treść będzie zatwierdzona przez Inwestora.

Tablice informacyjne będą utrzymywane przez Wykonawcę w dobrym stanie przez cały okres realizacji robót. Koszt zabezpieczenia terenu budowy nie podlega odrębnej zapłacie i przyjmuje się, że jest włączony w cenę kontraktową.

#### Ochrona własności publicznej i prywatnej.

Wykonawca odpowiada za ochronę instalacji na powierzchni ziemi i za urządzenia podziemne, takie jak: rurociągi, kable, itp. oraz uzyska od odpowiednich władz będących właścicielami tych urządzeń potwierdzenie informacji dostarczonych mu przez Inwestora w ramach planu ich lokalizacji.

Wykonawca zapewni właściwe oznaczenie i zabezpieczenie przed uszkodzeniem tych instalacji i urządzeń w czasie trwania budowy.

Wykonawca zobowiązany jest uwzględnić w harmonogramie czas dla wszelkiego rodzaju robót, które mają być wykonane w zakresie zabezpieczenia urządzeń podziemnych na Terenie Budowy. O fakcie przypadkowego uszkodzenia instalacji lub urządzeń Wykonawca powinien bezzwłocznie zawiadomić Inwestora i ich Użytkownika. Wykonawca będzie z nimi współpracować dostarczając wszelkiej pomocy potrzebnej przy dokonywaniu napraw. Wykonawca będzie odpowiadać za wszelkie spowodowane jego pracą uszkodzenia instalacji na powierzchni ziemi i urządzeń podziemnych wykazanych w dokumentach dostarczonych mu przez Zamawiającego, a także za straty osób trzecich spowodowane przez powyższe działania.

#### Ograniczenie w warunkach eksploatacji i obciążeniu osi pojazdów.

Wykonawca jest zobowiązany do nieuciążliwego korzystania z dróg dojazdowych do budowy oraz do przestrzegania ustawowych ograniczeń obciążenia na oś przy transporcie materiałów i wyposażenia dostarczanego na i z terenu robót.

#### Bezpieczeństwo i higiena pracy.

Podczas realizacji robót Wykonawca będzie przestrzegać przepisów dotyczących bezpieczeństwa i higieny pracy. W szczególności Wykonawca ma obowiązek zadbać, aby personel nie wykonywał pracy w warunkach niebezpiecznych, szkodliwych dla zdrowia oraz nie spełniających odpowiednich wymagań sanitarnych.

Wykonawca zapewni i będzie utrzymywać wszelkie urządzenia zabezpieczające, socjalne, odpowiedni sprzęt i odpowiednią odzież dla ochrony życia



i zdrowia osób zatrudnionych na budowie oraz dla zapewnienia bezpieczeństwa publicznego. Uznaje się, że wszelkie koszty związane z wypełnieniem wymagań określonych powyżej nie podlegają odrębnej zapłacie i są uwzględnione w cenie kontraktowej.

### 5.1. Roboty przygotowawcze

Przed przystąpieniem do robót Wykonawca dokona ich wytyczenia i trwale oznaczy je w terenie za pomocą kołków osiowych, kołków świadków i kołków krawędziowych.

W przypadku niedostatecznej ilości reperów stałych, Wykonawca wbuduje repery tymczasowe (z rzędnymi sprawdzonymi przez służby geodezyjne) a szkice sytuacyjne reperów i ich rzędne przekaże Inżynierowi.

### 5.2. Roboty ziemne i zabezpieczenie ścian wykopu

Przed rozpoczęciem wykopów należy bezwzględnie sprawdzić przy pomocy poprzecznych przekopów kontrolnych rzeczywisty przebieg istniejącego uzbrojenia podziemnego i w razie potrzeby dokonać odpowiednich korekt poziomych lub pionowych wykonywanych kanałów.

Wykonywanie wykopów bez upewnienia się, co do faktycznego przebiegu obcego uzbrojenia jest niedopuszczalne.

Wykopy dla kanalizacji deszczowej należy wykonać jako wąskoprzestrzenne otwarte o ścianach pionowych obustronnie obudowanych.

Odkryte obce urządzenia należy zabezpieczyć przez podwieszenie i umocnienie belkami stalowymi lub drewnianymi.

Dla zabezpieczenia ścian wykopu należy stosować deskowanie pełne.

Szalunek musi być wykonany w sposób umożliwiający stopniowe usuwanie go od dołu w miarę jak wykonywana jest podsypka, obsypka i zasyпка wykopu.

Zabezpieczenie wykopów musi być wykonane zgodnie z wymaganiami Rozporządzenia Ministra Budownictwa i Przemysłu Materiałów Budowlanych z dnia 28.03.1972 r w sprawie BHP przy wykonywaniu robót budowlano - montażowych ( Dz.U. Nr 13 poz. 93 z 1972 r).

Metody wykonywania wykopów (ręczne lub mechaniczne) powinny być uzgodnione z Inżynierem i dostosowane do danych geotechnicznych oraz posiadanego sprzętu mechanicznego.

Wydobyty grunt z wykopu powinien być wywieziony przez Wykonawcę w miejsce uzgodnione z Inżynierem.

Wykopy pod przewody powinny być rozpoczynane od najniższego punktu rurociągu przesuwając się stopniowo do góry.

Wykonanie obrysu wykopu należy dokonać przez ułożenie przy jego krawędziach bali lub dyli deskowania w ten sposób, aby jednocześnie były ustalone odcinki robocze. Elementy te należy przytwierdzić kołkami lub klamrami.

Minimalna szerokość wykopu powinna być dostosowana do średnicy przewodu i wynosić 0,8 m plus średnica zewnętrzna przewodu.

Deskowanie ścian wykopu należy prowadzić w miarę jego głębienia.

Struktura gruntu dna wykopu dla kanałów deszczowych nie powinna być naruszona na głębokości większej niż 0,2 m i na odcinkach dłuższych niż 3 m.

Zdjęcie pozostawionej warstwy (0,20 m) gruntu należy wykonać bezpośrednio przed wykonaniem podsypki piaskowej. Usunięcie tej warstwy Wykonawca wykona ręcznie lub w sposób uzgodniony z Inżynierem.

Wykopy należy zabezpieczyć barierkami i odpowiednio oznakować a w nocy oświetlić.

### 5.3. Odwodnienie wykopów

Roboty związane z wykonywaniem podłoża, montażem rurociągów oraz obsypki w granicach strefy ochronnej powinny być realizowane w wykopie o naturalnej wilgotności względnie w wykopie odwodnionym.

W przypadku wystąpienia wody gruntowej, przewiduje się wykonanie w dnie wykopu studzienek czerpalnych w rozstawie co ok.30 m, wykonanych z rur betonowych średnicy 0,5 m, głębokości 1,0 m. usytuowanych poza obrysem przewodu, z których prowadzone będzie odpompowanie wody do istniejącego kanału zakładowego odprowadzającego ścieki do rzeki Białej

Po zakończeniu budowy kanału studzienek odwadniających nie należy demontować. Należy pozostawić je w dnie wykopu zasypany materiał użyty do zasypania wykopu.

### 5.4. Przygotowanie podłoża

Kanały deszczowe należy układać na podłożu wzmocnionym zgodnie z dokumentacją przy jednoczesnym przestrzeganiu instrukcji „Warunki wykonania i odbioru rurociągów z tworzyw sztucznych” – część 2 Roboty ziemne i część 3 Sieci kanalizacyjne. Instrukcja wydana została przez Polską Korporację Techniki Sanitarnej, Grzewczej i Gazowej.

Kanały z rur PVC winny być ułożone na podłożu wzmocnionym z piasku o grubości 20 cm. Podłoże należy zagęścić do uzyskania wskaźnika nie mniejszego niż 0,98 na odcinkach zlokalizowanych w drogach i 0,95 w pozostałym terenie.

### 5.5. Roboty montażowe

Przewody kanalizacji deszczowej i drenaży należy układać ze spadkami podanymi w opracowaniu projektowym, przyjętymi w taki sposób, aby:

- najmniejsze spadki kanałów zapewniały dopuszczalne minimalne prędkości przepływu
- największe spadki kanałów zapewniały nieprzekroczenie maksymalnych prędkości przepływu (w kanałach deszczowych i ogólnospławnych do 7 m/s)

- minimalna głębokość posadowienia kanałów, wynikająca ze strefy przemarzania gruntów wynosiła min. 1,2 – 1,3 m.

Technologia budowy sieci kanalizacyjnych musi gwarantować utrzymanie trasy i spadków przewodów zgodnie z dokumentacją techniczną. Budowę kanałów należy prowadzić od odbiornika.

#### 5.5.1. Montaż kanałów

Technologia budowy sieci kanalizacyjnych musi gwarantować utrzymanie trasy i spadków przewodów zgodnie z Dokumentacją Projektową. Budowę kanałów należy prowadzić od odbiornika.

Łączenie rur PVC na uszczelki gumowe należy wykonywać zgodnie z wytycznymi zawartymi w “Instrukcji projektowania, wykonania i odbioru instalacji rurociągowych z nieplastifikowanego polichlorku winylu” wydanymi przez producenta rur.

Poszczególne rury należy unieruchomić przez obsypanie piaskiem na środku długości rury i mocno podbić z obu stron, aby rura nie mogła zmienić swego położenia do czasu wykonania uszczelnienia złączy. Należy sprawdzić prawidłowość ułożenia rury (oś i spadek) za pomocą ław celowniczych, ławy mierniczej, pionu i uprzednio umieszczonych na dnie wykopu reperów pomocniczych.

### 5.5.2. Montaż studzienek kanalizacyjnych

#### Montaż studzienek rewizyjnych i ściekowych z PE

Montaż studzienek należy wykonywać na wcześniej przygotowanej odpowiednio zagęszczonej podsypce piaskowej o grubości minimum 10cm. Na podsypce należy ułożyć kinetę lub część dolną studni deszczowej, podłączyć przewody kanalizacyjne i wypoziomować górę kinety.

Po zmontowaniu kinety należy wykonać zasypkę wykopu piaskiem do wysokości co najmniej 30 cm ponad wierzch rury – zasypkę prowadzić warstwami z jednoczesnym jej zagęszczaniem.

Po zmontowaniu kinety należy dopasować długość rury karbowanej, odpowiednio ją przyciąć, założyć prawidłowo uszczelkę, posmarować kielich kinety środkiem poślizgowym i zamontować rurę karbowaną w kinecie. Po zmontowaniu rury karbowanej należy wykop zasykać warstwami piasku równomiernie na całym obwodzie studzienki i odpowiednio je zagęszczać.

Po zakończeniu zasyпки należy zamontować zwieńczenie studzienki dopasowując właz (kratkę do wymaganej rzędnej terenu).

Podsypkę, obsypkę oraz zasypkę w sąsiedztwie ścian studzienki najlepiej wykonać z piasku (grubo-, średnio- lub drobnopziarnistego) lub pospółki.

Piaski pylaste mogą być użyte do tego celu, gdy będą wbudowane poniżej strefy przemarzania, przy poziomie wody gruntowej stabilizującym się co najmniej 1.0m poniżej spodu podsypki. Warstwa podsypki dolnej o grubości 5cm układana bezpośrednio pod dnem studzienki nie powinna być zagęszczana kolejnych warstw i pozwoli na elastyczne ułożenie przewodów. Pod złączami należy wykonać, tam gdzie to jest konieczne, zagłębienia pod kielichy, aby przewody nie opierały się na złączach. Materiał gruntowy należy układać warstwami, równomiernie ze wszystkich stron studzienki, różnice wysokości nie mogą być większe niż 15cm.

Zagęszczanie wykonać niezwłocznie po wbudowaniu w taki sposób, aby nie spowodować odkształcenia studzienki i rur do niej podłączonych zarówno w planie jak i w ich przekrojach poprzecznych.

Zagęszczenie warstw powinno przebiegać ręcznie (warstwami nie grubszymi niż 15cm) lub lekkim sprzętem (grubość warstwy nie większa niż 30cm) - niedopuszczalne jest stosowanie sprzętu ciężkiego. Zagęszczenie nie może być mniejsze niż 85% zmodyfikowanej próby Proctor'a i nie wolno dopuścić do wystąpienia pustych lub nie dogęszczonych przestrzeni w wypełnianym wykopie. Ponadto, w przypadku ułożenia przewodu pod drogą, naturalne podłoże gruntowe, podsypka oraz zasyпка wstępna w strefie ułożenia przewodów powinny spełniać wymagania w zakresie wskaźnika zagęszczenia  $I_s$  oraz wtórnego modułu odkształcenia  $E_2$  wynikające z głębokości ułożenia rur pod jezdnią, typu drogowej konstrukcji ziemnej (wykop, nasyp) oraz kategorii ruchu (patrz rysunek w pkt. Grubość warstw i procedurę zagęszczania należy dostosować do wymaganej całkowitej grubości i posiadanego sprzętu. Wilgotność zagęszczanej podsypki nie może odbiegać od wilgotności optymalnej o więcej niż  $\pm 2\%$ . Niedopuszczalne jest układanie gruntów w stanie upłynnionym, a w przypadku konieczności odwadniania podłoża na czas budowy niezbędne jest wykonanie projektu odwodnienia oraz prowadzenie tych robót w taki sposób, aby nie dopuścić do pogorszenia nośności gruntu rodzimego.

Studzienki ściekowe, przeznaczone do odprowadzania wód opadowych z jezdni dróg i placów, powinny być z wpustem ulicznym żeliwnym klasy D-400 uchylnym, osadnikiem, pierścieniem odciążającym i płytą pokrywową. Konstrukcja studzienek winna być zgodna z Dokumentacją Projektową.

Przy umieszczeniu kratki ściekowych bezpośrednio w nawierzchni, wierzch kraty powinien znajdować się 0,5 cm poniżej poziomu warstwy ścieralnej.

Każda studzienka ściekowa będzie podłączona do kanału deszczowego za pośrednictwem studzienki rewizyjnej połączeniowej.

Studzienki rewizyjne połączeniowe powinny być z włazem żeliwnym uchylnym klasy D-400, pierścieniem odciążającym i płytą pokrywową. Konstrukcja studzienek winna być zgodna z Dokumentacją Projektową.

### 5.7. Izolacje.

Przewody kanalizacyjne z PVC nie wymagają dodatkowych powłok antykorozyjnych.

Wszystkie studzienki i elementy żelbetowe należy zabezpieczyć z zewnątrz izolacją bitumiczną.

Dopuszcza się stosowanie innego środka izolacyjnego uzgodnionego z Inżynierem.

### 5.8. Zasypanie wykopów i ich zagęszczenie

Użyty materiał i sposób zasypania nie powinny spowodować uszkodzenia ułożonego przewodu i obiektów na przewodzie.

Zasypkę należy prowadzić etapowo, tj.:

**I. Etap.** Polega on na częściowym zasypywaniu przewodów przy zachowaniu odsłoniętych złączy, do wysokości 3/4 średnicy rury /przed wykonaniem próby szczelności/. W tym etapie należy zwrócić szczególną uwagę na zagęszczanie gruntu w pachwinach rury. Zagęszczanie gruntu powinno się odbywać warstwami 15 - 20 cm, przy czym stopień zagęszczenia zasyпки określający stosunek gęstości objętościowej gruntu zagęszczonego do gęstości objętościowej gruntu w stanie rodzimym nie powinien być mniejszy niż 0,90. Zagęszczanie zasyпки można wykonać za pomocą ubijaków mechanicznych bądź ręcznych.

Dokładne zagęszczenie gruntu w pachwinach rury jest szczególnie ważne w trakcie wykonywania przewidzianym projektem ławy gruntowej-podsypki piaskowej.

**II Etap.** Po przeprowadzonej pozytywnej próbie szczelności następuje zasypanie tzw. strefy niebezpiecznej, do wysokości 0,30 m ponad wierzch rury. Zasypywanie oraz zagęszczanie zasyпки powinno być wykonane tak jak w etapie I, przy czym również jest wymagany stopień zagęszczenia zasyпки nie mniejszy niż 0,95. Nie dopuszcza się zasypywania zamarzniętym gruntem.

**III. Etap.** W etapie tym następuje zasypywanie pozostałej części wykopu do powierzchni terenu. Zasypywanie wykonywane jest ręcznie lub mechanicznie. Grunt można zagęszczać warstwami po ok. 30 cm. Mechaniczne zagęszczenie gruntu zagęszczarkami wibrouderzeniowymi o masie do 1 t. można wykonać po zasypaniu i ręcznym zagęszczeniu zasyпки do wysokości 0,70 m ponad rurę.

Rodzaj gruntu do zasypywania wykopów Wykonawca uzgodni z Inżynierem.

## 6. KONTROLA JAKOŚCI ROBÓT

Ogólne zasady kontroli jakości robót podano w OST D-M-00.00 „Wymagania ogólne” pkt 6.

Wykonawca opracuje i przedstawi do aprobaty Inwestora Program Zapewnienia Jakości (PZJ), w którym określi zamierzony sposób wykonywania robót, możliwości techniczne, kadrowe i organizacyjne gwarantujące wykonanie robót zgodnie z Dokumentacją Projektową, ST oraz poleceniami i ustaleniami przekazywanymi przez Inwestora.

### 6.1. Ogólne zasady kontroli jakości robót

Kontrola związana z wykonaniem kanalizacji powinny być przeprowadzona w czasie wszystkich faz robót zgodnie z wymaganiami normy PN-92/B-10727 i PN-92/B-10735. Wyniki przeprowadzonych badań należy uznać za dodatnie, jeżeli wszystkie wymagania dla danej fazy robót zostały spełnione. Jeśli którekolwiek z wymagań nie zostało spełnione należy daną fazę robót uznać za niezgodną z wymaganiami normy i po wykonaniu poprawek przeprowadzić badania ponownie.

### 6.2. Kontrola, pomiary i badania

#### 6.2.1. Badania przed przystąpieniem do robót

W ramach komisyjnego przejęcia budowy Wykonawca powinien dokonać:

- sprawdzenia kompletności dokumentacji projektowej,
- sprawdzenia dokumentacji terenowo-prawnej (pozwolenie na budowę, uzgodnienia, umowy cywilno-prawne),
- oceny stanu terenu w zakresie możliwości wyznaczenia
  - stref montażowych
  - dróg dowozu materiałów do stref montażowych
  - miejsc składowania materiałów
  - miejsc do składowania ziemi z wykopów.

#### 6.2.2. Kontrola, pomiary i badania w czasie robót

Wykonawca jest zobowiązany do systematycznego wykonywania badań i pomiarów w zakresie i z częstotliwością zaakceptowaną przez Inżyniera a kopie raportów z wynikami badań przekazywać będzie Inżynierowi w terminach określonych w PZJ.

Kontroli podlega pełny zakres robót oraz asortyment stosowanych materiałów a w szczególności:

**Roboty ziemne**, dla których badania należy wykonać zgodnie z n.n. SST, oraz BN-83/8836-02. Długość odcinka robót ziemnych poddanego badaniu nie powinna być mniejsza niż 50 metrów. Kontrola powinna obejmować:

- sprawdzenie zgodności wykonanych robót z dokumentacją techniczną,
- badanie wykopów otwartych obudowanych w tym:
  - sprawdzenie rzędnych założonych ław celowniczych w nawiązaniu do podanych stałych punktów wysokościowych z dokładnością do 1 mm
  - sprawdzenie materiałów i elementów obudowy przez oględziny i porównanie ich cech na zgodność z dokumentami dostarczonymi przez wytwórcę
  - kontrola zachowania warunków bezpieczeństwa pracy
  - kontrola zabezpieczenia wykopów przed zalaniem wodą z opadów atmosferycznych
- badanie szerokości wykopu – wykonywane w trzech wybranych miejscach badanego odcinka, taśmą stalową z dokładnością do 0,1 m.
- badanie głębokości wykopu – wykonywane przy użyciu niwelatora i łąty niwelacyjnej w odstępach nie większych niż 30 m z dokładnością do 1 cm
- pomiar szerokości i grubości podłoża piaskowego w odległościach nie większych niż 30 m, miarkę z dokładnością do 1 cm
- pomiar grubości piaskowej warstwy ochronnej zasypu – jak w punkcie g)
- badanie zagęszczenia podłoża piaskowego, warstwy ochronnej zasypu i zasypu przewodu do powierzchni terenu, laboratoryjnie przez pomiar wskaźnika zagęszczenia ( $I_c=0,95$ ). Próbkę pobierać należy w miejscach odległych od siebie nie więcej niż co 50 metrów.

#### Materiały

Należy wykonać:

- sprawdzenie pośrednie – przez porównanie cech materiałów podanych przez wytwórcę z certyfikatami bądź deklaracjami zgodności
- sprawdzenie bezpośrednie – na budowie przez oględziny zewnętrzne.
- sprawdzenie materiałów konstrukcyjnych i izolacyjnych, polegające na kontroli jakości składników betonu, mieszanki betonowej i betonu oraz prawidłowego wykonania wszystkich robót betoniarskich, wykonane zgodnie z wymaganiami podanymi poniżej:
  - Zakres kontroli

Badania i pomiary do kontroli jakości przeprowadzane są na koszt Wykonawcy, w niezależnym laboratorium zaakceptowanym przez Inżyniera.

Kontroli podlegają następujące właściwości mieszanki betonowej i betonu, badane wg PN-88/B-06250:

- konsystencja mieszanki betonowej,
- zawartość powietrza w mieszance betonowej,
- wytrzymałość betonu na ściskanie,
- nasiąkliwość betonu,
- odporność betonu na działanie mrozu,
- przepuszczalność wody przez beton.

Ilość próbek do badań, wymiary próbek, sposób ich pobierania, przechowywania, przygotowania i badania oraz analiza otrzymanych wyników wraz z porównaniem z wartościami dopuszczalnymi, musi być zgodna z wymaganiami podanymi w PN-88/B-06250 [49].

Na Wykonawcy spoczywa obowiązek zapewnienia wykonania badań laboratoryjnych przewidzianych normą PN-88/B-06250 [49] oraz gromadzenie, przechowywanie i okazywanie Inżynierowi wszystkich wyników badań dotyczących jakości betonu i stosowanych materiałów, Wszystkie próbki betonu przeznaczone do badań powinny być pobrane komisyjnie z udziałem Inżyniera i oznaczone w sposób nie budzący żadnych wątpliwości. W przypadku konieczności wstrzymania robót na czas oczekiwania na wyniki badań betonu, Wykonawca nie może wysuwać roszczeń z tego tytułu.

- Zestawienie wszystkich badań dla betonu

Badania obejmują:

- badanie składników betonu
- badanie mieszanki betonowej
- badanie betonu

**Roboty montażowe** – w zakresie budowy przewodu i studzienek

- badanie zgodności ułożenia przewodu na podłożu wzmocnionym
- badanie odchylenia w planie osi ułożonego przewodu od ustalonego kierunku osi w dokumentacji z dokładnością do 5 mm
- badanie zmiany kierunku przewodu w planie i profilu wykonywane w studzienkach z dokładnością do 1 mm, zmiany kierunku w planie za pomocą łuków lub na połączeniu z dokładnością do 1 mm
- badanie różnicy rzędnych w profilu (odchylenie spadku) ułożonego przewodu z dokładnością do 1 mm (w studzienkach) i 5 mm (po wierzchu przewodu)
- badanie zabezpieczenia studzienek przed korozją od zewnątrz i od wewnątrz po próbie szczelności na infiltrację

- badanie szczelności odcinka przewodu na infiltrację i na eksfiltrację:
  - a) Czas próby dla odcinków przewodu PVC o długości do 50 m  $t = 30$  min, dla odcinków przewodu PVC powyżej 50 m  $t = 1$  h
  - b) Czas próby dla studzienek winien wynosić 8 h
- sprawdzenie lokalizacji studzienek wg PN-92/B-10729 [3]
- sprawdzenie stateczności i wytrzymałości studzienek wg PN – jw.
- sprawdzenie dna studzienek poprzez oględziny zewnętrzne
- sprawdzenie komina włazowego poprzez oględziny zewnętrzne
- sprawdzenie przejścia kanału przez ściany studzienki przez oględziny zewnętrzne
- sprawdzenie włazu kanałowego poprzez oględziny zewnętrzne oraz pomiar krawędzi otworu od wewnętrznej powierzchni ściany
- sprawdzenie stopni złączowych poprzez kontrolę zamocowania w ścianie, pomiar odstępów pionowych i poziomych oraz poziomego położenia górnej krawędzi stopni.

### 6.2.3. Dopuszczalne tolerancje i wymagania:

- odchylenie odległości krawędzi wykopu w dnie od ustalonej w planie osi wykopu nie powinno wynosić więcej niż  $\pm 5$  cm
- odchylenie wymiarów w planie nie powinno być większe niż 0,1 m
- odchylenie grubości warstwy zabezpieczającej naturalne podłoże nie powinno przekroczyć  $\pm 3$  cm
- dopuszczalne odchylenia w planie krawędzi wykonanego podłoża wzmocnionego od ustalonego na ławach celowniczych kierunku osi przewodu nie powinny przekraczać dla przewodów z tworzyw sztucznych 10 cm
- różnice rzędnych wykonanego podłoża nie powinny przekroczyć w żadnym jego punkcie: dla przewodów z tworzyw sztucznych  $\pm 5$  cm,
- dopuszczalne odchylenia w planie osi przewodu od ustalonego na ławach celowniczych nie powinny przekroczyć: dla przewodów z tworzyw sztucznych 2 cm
- dopuszczalne odchylenie wymiarów w planie studzienek i promieniu łuków kołowych od przyjętych w dokumentacji nie powinno przekraczać  $\pm 5$  cm
- dopuszczalna wymiarów wysokości stopni powodujących zmianę spadku przewodu między studzienkami nie powinno przekraczać  $\pm 3$  mm
- dopuszczalne odchylenie spadku ułożonego przewodu od przewidzianego w dokumentacji nie powinno przekroczyć w każdym jego punkcie  $\pm 1$  cm
- dopuszczalne zmiany kierunku w planie układanego przewodu na połączeniu rur nie mogą przekraczać:  $1^\circ$  kąta odchylenia (tangens kąta = 0,017)
- dopuszczalny całkowity ubytek wody lub ścieków dla badanego odcinka przewodu ze studzienkami – wg PN-92/B-10735 p. 6.1.1

## 7. OBMIAR ROBÓT

### 7.1. Ogólne zasady obmiaru robót

Ogólne zasady obmiaru robót podano w OST D-M-00.00.00 „Wymagania ogólne” pkt 7.

### 7.2. Jednostka obmiarowa

Jednostką obmiarową jest:

- jeden metr (1m) wykonanej i odebranej kanalizacji deszczowej lub przykanalika z rur kanalizacyjnych PVC odpowiedniej średnicy
- jeden metr (1m) wykonanego i odebranego drenażu z rur z perforowanych rur drenarskich PVC
- jedna sztuka (1szt) wykonanej i odebranej studni kanalizacyjnej z prefabrykowanych elementów (kręgów) betonowych odpowiedniej średnicy
- jedna sztuka (1szt) wykonanej i odebranej studni kanalizacyjnej z gotowych elementów PVC odpowiedniej średnicy
- jedna sztuka (1szt) wykonanej i odebranej studzienki ściekowej z tworzywa  $\phi 600$ mm

## 8. ODBIÓR ROBÓT

### 8.1. Ogólne zasady odbioru robót

Ogólne zasady odbioru robót podano w OST D-M-00.00.00 „Wymagania ogólne” pkt 8.

Roboty uznaje się za wykonane zgodnie z dokumentacją projektową, SST i wymaganiami Inżyniera, jeżeli wszystkie pomiary i badania z zachowaniem tolerancji wg pkt 6 dały wyniki pozytywne.

### 8.2. Odbiór robót zanikających i ulegających zakryciu

Odbiorowi robót zanikających i ulegających zakryciu podlegają wszystkie technologiczne czynności związane z budową kanalizacji deszczowej i drenażu, a mianowicie:

- roboty przygotowawcze,
- przekopy kontrolne w miejscach skrzyżowań z istniejącym uzbrojeniem terenu
- roboty ziemne z obudową ścian wykopów wraz z ich odwodnieniem,
- przygotowanie podłoża
- wykonanie podsypek,
- roboty montażowe rur kanałowych i drenażowych,
- założenie rur ochronnych
- wykonanie obsypek przewodów.
- wykonanie badań stopnie zagęszczania podsypek, obsypek i zasypek
- wykonanie studzienek ściekowych i studzienek kanalizacyjnych,
- wykonanie izolacji,
- próby szczelności kanałów i studzienek,
- zasypianie i zagęszczenie wykopu.

Odbiór robót zanikających powinien być dokonany w czasie umożliwiającym wykonanie korekt i poprawek bez hamowania ogólnego postępu robót.

Długość odcinka robót poddana odbiorowi nie powinna być mniejsza niż odcinek między studzienkami

Podstawą dokonania oceny ilości i jakości robót ulegających zakryciu są:

- Dokumentacja Projektowa z naniesionymi na niej zmianami dokonywanymi w trakcie budowy,
- rysunek wytyczenia kanałów i komór,
- inwentaryzacja geodezyjna wykonanego odcinka
- protokół z przeprowadzonych prób szczelności
- protokół z badania zagęszczenia zasypki kanałów
- Dziennik Budowy

### **8.3. Odbiór końcowy**

Odbiorowi końcowemu wg PN-92/B-10735 i PN-92/B-10729 podlega:

- sprawdzenie kompletności dokumentacji odbiorowej niezbędnej do odbioru technicznego i końcowego, polegające na sprawdzeniu protokołów badań przeprowadzonych przy odbiorach częściowych,
- badanie szczelności całego kanału.

Wyniki badań przeprowadzonych podczas odbioru powinny być ujęte w formie protokołu, szczegółowo omówione, wpisane do Dziennika Budowy i podpisane przez nadzór techniczny oraz członków komisji przeprowadzającej badania.

Wyniki badań przeprowadzonych podczas odbioru końcowego należy uznać za dokładne, jeżeli wszystkie wymagania /dokumentacji i szczelności przewodu/ zostały spełnione.

Jeżeli któreś z wymagań przy odbiorze końcowym nie zostało spełnione, należy ocenić jego wpływ na stopień sprawności działania kanalizacji i w zależności od tego określić dalsze postępowanie.

## **9. PODSTAWA PŁATNOŚCI**

### **9.1. Ogólne ustalenia dotyczące podstawy płatności**

Ogólne ustalenia dotyczące podstawy płatności podano w Ogólnych Specyfikacjach Technicznych D-M-00.00.00 „Wymagania ogólne” pkt 9.

Podstawą płatności jest kwota umowna Kontraktu obejmująca całość robót objętych ST.

Wykonawca poza kwotą ostateczną przedstawioną w ofercie, przedstawi również ceny jednostkowe dla poszczególnych asortymentów robót. Są one podstawą do zmniejszenia lub zwiększenia ceny kontraktu w sposób określony w umowie.

### **9.2. Ceny jednostek obmiarowych**

#### **9.2.1. Cena 1 m (jednego metra) wykonanej i odebranej kanalizacji deszczowej lub przykanalika z rur PVC odpowiedniej średnicy obejmuje:**

- oznakowanie robót, oświetlenie i zabezpieczenie terenu
- zmianę w organizacji ruchu drogowego wraz z wykonaniem tymczasowego oznakowania
- dostawę materiałów,
- wykonanie robót przygotowawczych,
- rozebranie nawierzchni,
- wykonanie przekopów kontrolnych dla zlokalizowania istniejącego uzbrojenia,
- wykonanie niezbędnych, dodatkowych badań gruntu
- wykonanie wykopu wraz z umocnieniem ścian wykopu
- bieżące odwadnianie wykopu,
- odwiezienie i zagospodarowanie ziemi z wykopu
- odwiezienie i zagospodarowanie materiału i gruzu z ewentualnych demontaży
- zabezpieczenie istniejącego uzbrojenia,
- przywóz piasku do wykonania podsypki i obsypki
- przygotowanie podłoża (podsypki piaskowej),
- badanie stopnia zagęszczenia podłoża
- sprawdzenie niwelety podłoża
- ułożenie i połączenie przewodów kanalizacyjnych ze sprawdzeniem osiowości i spadku kanału,
- wykonanie próby szczelności,
- wykonanie i zagęszczenie obsypki piaskowej,
- badanie stopnia zagęszczenia obsypki
- przywóz materiału do zasypki wykopów
- zasypanie i zagęszczenie wykopu z jednoczesnym demontażem deskowania,
- wykopy kanałów zlokalizowanych w jezdni należy zasypać pospółką i odpowiednio zagęścić
- badanie stopnia zagęszczenia poszczególnych warstw zasypki wykopu

- opłaty za zrzut wody z odwadniania wykopu

**9.2.3. Cena wykonanej i odebranej 1 szt. (jednej sztuki) studni kanalizacyjnej z prefabrykowanych elementów (kręgów) betonowych lub rur PP odpowiedniej średnicy obejmuje:**

- oznakowanie robót,
- dostawę materiałów,
- wykonanie robót przygotowawczych,
- rozebranie nawierzchni
- wykonanie wykopu wraz z umocnieniem ścian wykopu i jego odwodnieniem,
- odwiezienie i zagospodarowanie ziemi z wykopu
- zabezpieczenie istniejącego uzbrojenia,
- przygotowanie podłoża i warstwy wyrównawczej w postaci podsypki cementowo-piaskowej lub chudego betonu
- wykonanie płyty dennej (studnia betonowa)
- montaż części dennej studni z osadzeniem przejść szczelnych dla wprowadzanych kanałów i z wyrobieniem kinety (studnia betonowa)
- montaż kinety wg zaleceń producenta (studnia PVC)
- montaż kręgów z betonu wibrowanego łączonych na uszczelkę gumową (studnia betonowa)
- montaż trzonu studzienki z rur PVC karbowanych (studnia PVC)
- wykonanie izolacji np. przy użyciu Izoplastu
- wykonanie próby szczelności
- przywóz piasku do obsypania studni
- obsypanie i zagęszczenie wykopu wokół studni z jednoczesnym demontażem zabezpieczenia ścian wykopu
- wykonanie badań stopnia zagęszczenia poszczególnych warstw zasypki
- montaż pierścienia odciążającego
- montaż płyty pokrywowej
- montaż włazu kanałowego z regulacją wysokościową, tj. dopasowanie włazu do wysokości niwelety jezdni przy użyciu cegły kanalizacyjnej
- odtworzenie nawierzchni
- przeprowadzenie pomiarów i badań wymaganych w specyfikacji technicznej.

**9.2.4. Cena wykonanej i odebranej jednej sztuki (1szt.) studzienki ściekowej (wpustu deszczowego) obejmuje:**

- oznakowanie robót,
- dostawę materiałów,
- wykonanie robót przygotowawczych,
- rozebranie nawierzchni
- wykonanie wykopu w gruncie kat. I-IV wraz z umocnieniem ścian wykopu i jego odwodnieniem,
- przygotowanie podłoża i warstwy wyrównawczej z piasku
- wykonanie betonowej płyty fundamentowej
- montaż prefabrykowanych elementów betonowych studzienki
- wykonanie izolacji studzienki
- montaż pierścienia odciążającego
- montaż kratki ściekowej z regulacją do niwelety jezdni
- wykonanie próby szczelności
- przeprowadzenie pomiarów i badań wymaganych w specyfikacji technicznej.

## **10. PRZEPISY ZWIĄZANE**

### **10.1. Normy dotyczące części technologicznej kanalizacji.**

- |                  |   |  |
|------------------|---|--|
| 1. PN-87/B-01070 | Terminologia.   | Sieć kanalizacyjna zewnętrzna. Obiekty i elementy wyposażenia. |
| 2. PN-92/B-10735 | Kanalizacja. Przewody kanalizacyjne. Wymagania. Badania przy odbiorze.  |  |
| 3. PN-92/B-10729 | Studzienki kanalizacyjne.   |  |
| 4. PN-80/B-01800 | Antykorozyjne zabezpieczenie w budownictwie. Konstrukcje betonowe i żelbetowe. Klasyfikacja i określenie środowisk. |  |
| 5. PN-85/B-01805 | Antykorozyjne zabezpieczenia w budownictwie. Ogólne zasady ochrony.   |  |
| 6. PN-86/B-02480 | Grunty budowlane. Określenia, symbole, podział i opis gruntów.  |  |

Przebudowa ul. Szkolnej w Suszcu na odcinku od szkoły podstawowej do skrzyżowania z ul. Polną  
- Szczegółowa Specyfikacja Techniczna-

7. PN-68/B-06050 Roboty ziemne budowlane. Wymagania w zakresie wykonywania i badania przy odbiorze.
8. PN-88/B-04481 Grunty budowlane. Badanie próbek gruntu.
9. PN-88/B-06250 Beton zwykły.
10. PN-86/B-06712 Kruszywa mineralne do betonu.
11. PN-80/C-89205 Rury kanalizacyjne z nieplastifikowanego polichlorku winylu.
12. PN-74/C-89200 Rury z nieplastifikowanego polichlorku winylu. Wymiary.
13. PN-76/B-12037 Cegła pełna wypalana z gliny - kanalizacyjna.
14. PN-90/B-14501 Zaprawy budowlane zwykłe.
15. PN-88/B-32250 Materiały budowlane. Woda do betonów i zapraw.
16. PN-58/C-96177 Lepik asfaltowy bez wypełniaczy stosowany na gorąco.
17. PN-75/D-96000 Tarcica iglasta ogólnego przeznaczenia.
18. PN-71/H-04651 Ochrona przed korozją. Klasyfikacja i określenie agresywności korozyjnej środowisk.
19. PN-87/H-74051/00 Włazy kanałowe. Ogólne wymagania i badania.
20. PN-87/H-74051/01 Włazy kanałowe. Klasa A /włazy typu lekkiego/.
21. PN-87/H-74051/02 Włazy kanałowe. Klasy B, C, D /włazy typu ciężkiego/.
22. PN-88/H-74080/01 Skrzynki żeliwne wpustów deszczowych. Wymagania i badania.
23. PN-88/H-74080/04 Skrzynki żeliwne wpustów deszczowych. Klasa C.
24. PN-64/H-74086 Stopnie żeliwne do studzienek kontrolnych.
25. PN-72/H-83104 Odlewy z żeliwa szarego. Tolerancje wymiarowe.
26. PN-B-11111 Kruszywo mineralne. Kruszywo naturalne do nawierzchni drogowych - żwir i mieszanka.
27. PN-B-11112 Kruszywo mineralne Kruszywo kamienne łamane do nawierzchni drogowych
28. BN-88/6731-08 Cement. Transport i przechowywanie.
29. BN-78/6738 03.04.07 Beton hydrotechniczny.
30. BN-78/6741-07 Wyroby przemysłowe ceramiki budowlanej. Przechowywanie i transport.
31. BN-83/8836-02 Przewody podziemne. Roboty ziemne. Wymagania i badania przy odbiorze.
32. BN-86/8971-08 Prefabrykaty budowlane z betonu. Kręgi betonowe i żelbetowe.
33. BN-83/8971-06.00 Prefabrykaty budowlane z betonu. Rury i kształtki bezciśnieniowe. Ogólne wymagania i badania.
34. BN-83/8971-06.01 Rury bezciśnieniowe. Kielichowe rury betonowe i żelbetowe WIPRO.
- 10.2. Inne dokumenty**
35. Instrukcja zabezpieczenia przed korozją konstrukcji betonowych opracowana przez Instytut Techniki Budowlanej - Warszawa 1986 r.
36. Katalog budownictwa
  - KB4-4.12.1./6/ Studzienki połączeniowe /lipiec 1980/
  - KB4-4.12.1./7/ Studzienki przelotowe /lipiec 1980/
  - KB4-4.12.1./8/ Studzienki spadowe /lipiec 1980/
  - KB4-4.12.1./11/ Studzienki ślepe /lipiec 1980/
  - KB4-3.3.1.10/1/ Studzienki ściekowe do odwodnienia dróg
  - KB1-22.2.6/6/ Kręgi betonowe średnicy 50 cm, wysokości 30 lub 60 cm.
  - KB1-38.4.6/1/-81 Płyty pokrywowe
37. Warunki techniczne wykonania i odbioru robót budowlano-montażowych, część II Roboty instalacji sanitarnych i przemysłowych - Warszawa 1974 r.
- 10.3. Normy dotyczące części konstrukcyjnej kanalizacji.**
38. N-68/B-06050 Roboty ziemne budowlane. Wymagania w zakresie wykonywania i badania przy odbiorze.
40. PN-81/B-03020 Grunty budowlane. Posadowienie bezpośrednie budowli. Obliczenia statyczne i projektowanie.
41. PrPN-S-02205 Drogi samochodowe. Roboty ziemne. Wymagania i badania.
42. PN-86/B-02480 Grunty budowlane. Określenia. Symbole. Podział i opis gruntów.
43. PN-EN 196-1:1996 Metody badania cementu. Oznaczenie wytrzymałości.
44. PN-88/B-30000 Cement portlandzki.
45. PN-87/B-01100 Kruszywa mineralne. Kruszywa skalne. Podział, nazwy i określenia.
46. PN-86/B-06712 Kruszywa mineralne do betonu.
47. PN-76/B-06714/00 Kruszywa mineralne. Badania. Postanowienia ogólne.
48. PN-88/B-32250 Materiały budowlane. Woda do betonu i zapraw.
49. PN-88/B-06250 Beton zwykły.
50. PN-63/B-06251 Roboty betonowe i żelbetowe. Wymagania techniczne.
51. PN-77/S-10040 Żelbetowe i betonowe konstrukcje mostowe. Wymagania i badania.
52. PN-89/H-84023/06 Stal określonego zastosowania. Stal do zbrojenia betonu. Gatunki.
53. PN-82/H-93215 Walcówka i pręty stalowe do zbrojenia betonu.
54. PN-75/H-93200.00 Walcówka i pręty stalowe okrągłe walcowane na gorąco. Wymiary.
55. PN-69/B-10260 Izolacje bitumiczne. Wymagania i badania przy odbiorze.
56. PN-M-47900-3 Rusztowania stojące metalowe robocze. Rusztowania ramowe.
57. PN-90/B-03200 Konstrukcje stalowe. Obliczenia statyczne i projektowanie.
58. PN-B-06200:1997 Konstrukcje stalowe budowlane. Warunki wykonania i odbioru. Wymagania podstawowe.
59. PN-81/B-03150.01 Konstrukcje z drewna i materiałów drewnopochodnych. Obliczenia statyczne i projektowanie. Materiały.
60. PN-81/B-03150.03 Konstrukcje z drewna i materiałów drewnopochodnych. Obliczenia statyczne i projektowanie. Złącza.
61. PN-76/C-04628/02 Woda i ścieki. Badania zawartości cukrów. Oznaczanie cukrów ogólnych, cukrów rozpuszczonych i skrobi nie rozpuszczonej metodą kolorymetryczną z natronem.
62. PN-88/B-30005 Cement hutniczy.

|     |                 |  |
|-----|-----------------|--|
| 63. | PN-86/H-93433   | Kształtowniki walcowane na gorąco. Grodzica G62.   |
| 64. | PN-88/H-84020   | Stal niestopowa konstrukcyjna ogólnego przeznaczenia. Gatunki.                               |
| 65. | PN-80/H-74219   | Rury stalowe bez szwu walcowane na gorąco ogólnego zastosowania.                             |
| 66. | PN-H-93452:1997 | Dwuteowniki stalowe szeroko stopowe walcowane na gorąco. Wymiary.                            |
| 67. | PN-83/H-92120   | Blachy grube i uniwersalne ze stali konstrukcyjnej węglowej zwykłej jakości i niskostopowej. |
| 68. | PN-91/M-69430   | Spawalnictwo. Elektrody stalowe otulone do spawania i napawania. Ogólne wymagania i badania. |
| 69. | PN-91/S-10042   | Obiekty mostowe. Konstrukcje betonowe żelbetowe i sprężone. Projektowanie.                   |

## D-04.00.00 PODBUDOWY

### D-04.03.01. Oczyszczenie i skropienie warstw konstrukcyjnych

#### 1. WSTĘP

Ustalenia zawarte w niniejszej ST dotyczą zasad prowadzenia robót związanych z oczyszczeniem i skropieniem warstw konstrukcyjnych. Oczyszczeniu i skropieniu podlegają:

- podbudowy na jezdni wykonywane z kruszywa,
- warstwa wiążąca.
- podbudowa bitumiczna

Oczyszczenie i skropienie powinno nastąpić bezpośrednio przed ułożeniem następnej warstwy mineralno-bitumicznej.

#### 2. MATERIAŁY

##### 7.1. Wymagania ogólne

Do skropienia należy użyć:

- ✓ do skropienia warstw podbudowy z kruszywa emulsję asfaltową kationową średniorozpadową o właściwościach zgodnych z EmA-1994,
- ✓ do skropienia warstw podbudowy bitumicznych, warstw wiążących i warstwy geokompozytu emulsję asfaltową kationową szybkorozpadową o właściwościach zgodnych z EmA-1994.

Za zgodą Inżyniera dopuszcza się stosowanie innych materiałów.

##### 7.2. Zużycie lepiszczy do skropienia

Orientacyjne zużycie lepiszczy do skropienia warstw konstrukcyjnych nawierzchni:

- ✓ podbudowa z kruszywa: 65% emulsja asfaltowa w ilości ok. 1,0kg/m<sup>2</sup>,
- ✓ warstwa wyrównawcza bitumiczna: 65% emulsja asfaltowa w ilości ok. 1,0kg/m<sup>2</sup>,
- ✓ istniejąca nawierzchnia bitumiczna: 65% emulsja asfaltowa w ilości ok. 0,4kg/m<sup>2</sup>,
- ✓ warstwa wzmacniająca z geokompozytu: 65% emulsja asfaltowa w ilości ok. 0,4kg/m<sup>2</sup>,
- ✓ warstwa wiążąca: 65% emulsja asfaltowa w ilości ok. 0,2kg/m<sup>2</sup>,

Dokładne zużycie lepiszczy powinno być ustalone w zależności od rodzaju warstwy i stanu jej powierzchni oraz zaakceptowane przez Inżyniera.

#### 3. SPRZĘT

##### 3.1. Sprzęt do oczyszczania warstw nawierzchni

Do oczyszczania warstw nawierzchni należy używać:

- ✓ szczotki mechaniczne, zaleca się użycie urządzeń dwuszcotkowych. Pierwsza ze szczotek powinna być wykonana z twardych elementów czyszczących i służyć do zdrapywania oraz usuwania zanieczyszczeń przylegających do czyszczonej warstwy. Druga szczotka powinna posiadać miękkie elementy czyszczące i służyć do zamiatania. Zaleca się używanie szczotek wyposażonych w urządzenia odpylające.
- ✓ sprężarki z powietrzem,
- ✓ zbiorniki z wodą,
- ✓ szczotki ręczne.

##### 3.2. Sprzęt do skrapiania warstw nawierzchni

Do skrapiania należy używać skrapiaarki ręcznej lub mechanicznej pozwalającej na rozkładanie lepiszcza z tolerancją  $\pm 10\%$ .

#### 4. TRANSPORT

Emulsja asfaltowa może być transportowana dowolnymi środkami transportu w beczkach lub w cysternach pod warunkiem, że nie będą korodowały pod wpływem emulsji i nie będą powodowały jej rozpadu.

#### 5. WYKONANIE ROBÓT

##### 5.1 Oczyszczenie warstw nawierzchni

Oczyszczenie warstw nawierzchni polega na usunięciu luźnego materiału, brudu, błota i kurzu przy użyciu szczotek mechanicznych, a w razie potrzeby wody pod ciśnieniem. W miejscach trudno dostępnych należy używać szczotek ręcznych. Wyjątkowo, ze względu na uciążliwość dla otoczenia, bezpośrednio przed skropieniem warstwa może być oczyszczona z kurzu przy użyciu sprężonego powietrza.

##### 5.2 Skropienie warstw nawierzchni



Warstwa podbudowy przed skropieniem powinna być oczyszczona. Skropienie powinno być równomierne, a ilość rozkładanego lepiszcza powinna być równa ilości założonej z tolerancją  $\pm 10\%$ . Na wszystkich powierzchniach, gdzie rozłożono nadmierną ilość lepiszcza Wykonawca powinien rozłożyć warstwę suchego i rozgrzanego piasku i usunąć nadmiar lepiszcza przez szczotkowanie.

Przed ułożeniem warstwy z mieszanki mineralno – bitumicznej Wykonawca powinien zabezpieczyć skropioną warstwę nawierzchni przed uszkodzeniem dopuszczając tylko niezbędny ruch budowlany. Jakikolwiek uszkodzenia powierzchni powinny być przez Wykonawcę naprawione na jego koszt.

Skropienie powinno być wykonane z wyprzedzeniem w czasie przewidzianym na odparowanie wody lub ulotnienie upłynniacza; orientacyjny czas wyprzedzenia wynosi, co najmniej od 2h do 0,5h.

## **6. KONTROLA JAKOŚCI ROBÓT**

Oczyszczenie powierzchni oraz jednorodność skropienia powinna być sprawdzana wizualnie.

## **7. OBMIAR ROBÓT**

Obmiar oczyszczonej oraz skropionej powierzchni warstwy powinien być dokonany w metrach kwadratowych [m<sup>2</sup>].

## **8. ODBIÓR ROBÓT**

Odbiór oczyszczonej i skropionej powierzchni jest dokonywany na zasadach odbioru robót zanikających i ulegających zakryciu.

## **9. PODSTAWA PŁATNOŚCI**

### **9.1 Cena jednostki obmiarowej**

Cena 1 metra kwadratowego [m<sup>2</sup>] oczyszczenia warstw konstrukcyjnych obejmuje:

- ✓ roboty przygotowawcze,
- ✓ dostarczenie materiałów i sprzętu,
- ✓ mechaniczne oczyszczenie warstwy konstrukcyjnej nawierzchni z ewentualnym polewaniem wodą lub użyciem sprężonego powietrza, w zależności od potrzeb,
- ✓ ręczne odspojenie stwardniałych zanieczyszczeń,
- ✓ ręczne oczyszczenie warstwy konstrukcyjnej w miejscach trudnodostępnych dla sprzętu mechanicznego,
- ✓ naprawę warstw oczyszczanych,

Cena 1 metra kwadratowego [m<sup>2</sup>] skropienia warstw konstrukcyjnych obejmuje:

- ✓ roboty przygotowawcze,
- ✓ dostarczenie materiałów i sprzętu,
- ✓ zakup i dostarczenie lepiszcza,
- ✓ napełnienie skrapiarek oraz podgrzanie lepiszcza do wymaganej temperatury,
- ✓ skropienie warstwy lepiszczem w ilości określonej w ST lub doświadczalnie,
- ✓ badania i pomiary wymagane przez ST.

## **10. PRZEPISY ZWIĄZANE**

1. Warunki Techniczne. Drogowe kationowe emulsje asfaltowe EmA-94. IBDiM – 1994 r.

# **D-04.04.00 Podbudowa z kruszyw. Wymagania ogólne.**

## **1. WSTĘP**

### **1.1. Przedmiot SST**

Przedmiotem niniejszej szczegółowej specyfikacji technicznej (SST) są wymagania ogólne dotyczące wykonania i odbioru robót związanych z wykonywaniem podbudowy z kruszyw stabilizowanych mechanicznie.

### **1.2. Zakres stosowania SST**

Szczegółowa specyfikacja techniczna stosowana jest jako dokument przetargowy i kontraktowy przy zleceniu i realizacji robót na drogach krajowych. Zaleca się wykorzystanie SST przy zleceniu robót na drogach wojewódzkich, powiatowych i gminnych.

### **1.3. Zakres robót objętych SST**

Ustalenia zawarte w niniejszej specyfikacji dotyczą zasad prowadzenia robót związanych z wykonywaniem podbudów z kruszyw stabilizowanych mechanicznie wg PN-S-06102 [21] i obejmują SST:

D-04.04.01 Podbudowa z kruszywa naturalnego stabilizowanego mechanicznie,

D-04.04.02 Podbudowa z kruszywa łamanego stabilizowanego mechanicznie,

D-04.04.03 Podbudowa z żużla wielkopiecowego stabilizowanego mechanicznie.

Podbudowę z kruszyw stabilizowanych mechanicznie wykonuje się, zgodnie z ustaleniami podanymi w dokumentacji projektowej, jako podbudowę pomocniczą i podbudowę zasadniczą wg Katalogu typowych konstrukcji nawierzchni podatnych i półsztywnych [31].

### **1.4. Określenia podstawowe**

**1.4.1. Stabilizacja mechaniczna** - proces technologiczny, polegający na odpowiednim zagęszczeniu w optymalnej wilgotności kruszywa o właściwie dobranym uziarnieniu.

1.4.2. Pozostałe określenia podstawowe są zgodne z obowiązującymi, odpowiednimi polskimi normami oraz z definicjami podanymi w SST D-M-00.00.00 „Wymagania ogólne” pkt 1.4 oraz w SST dotyczących poszczególnych rodzajów podbudów z kruszyw stabilizowanych mechanicznie:  
D-04.04.01 Podbudowa z kruszywa naturalnego stabilizowanego mechanicznie,  
D-04.04.02 Podbudowa z kruszywa łamanego stabilizowanego mechanicznie,  
D-04.04.03 Podbudowa z żużla wielkopieczowego stabilizowanego mechanicznie.

### 1.5. Ogólne wymagania dotyczące robót

Ogólne wymagania dotyczące robót podano w SST D-M-00.00.00 „Wymagania ogólne” pkt 1.5.

## 2. MATERIAŁY

### 2.1. Ogólne wymagania dotyczące materiałów

Ogólne wymagania dotyczące materiałów, ich pozyskiwania i składowania, podano w SST D-M-00.00.00 „Wymagania ogólne” pkt 2.

### 2.2. Rodzaje materiałów

Materiały stosowane do wykonania podbudów z kruszyw stabilizowanych mechanicznie podano w SST dotyczących poszczególnych rodzajów podbudów:

D-04.04.01 Podbudowa z kruszywa naturalnego stabilizowanego mechanicznie,  
D-04.04.02 Podbudowa z kruszywa łamanego stabilizowanego mechanicznie,  
D-04.04.03 Podbudowa z żużla wielkopieczowego stabilizowanego mechanicznie.

### 2.3. Wymagania dla materiałów

#### 2.3.1. Uziarnienie kruszywa

Krzywa uziarnienia kruszywa, określona według PN-B-06714-15 [3] powinna leżeć między krzywymi granicznymi pól dobrego uziarnienia podanymi na rysunku 1.

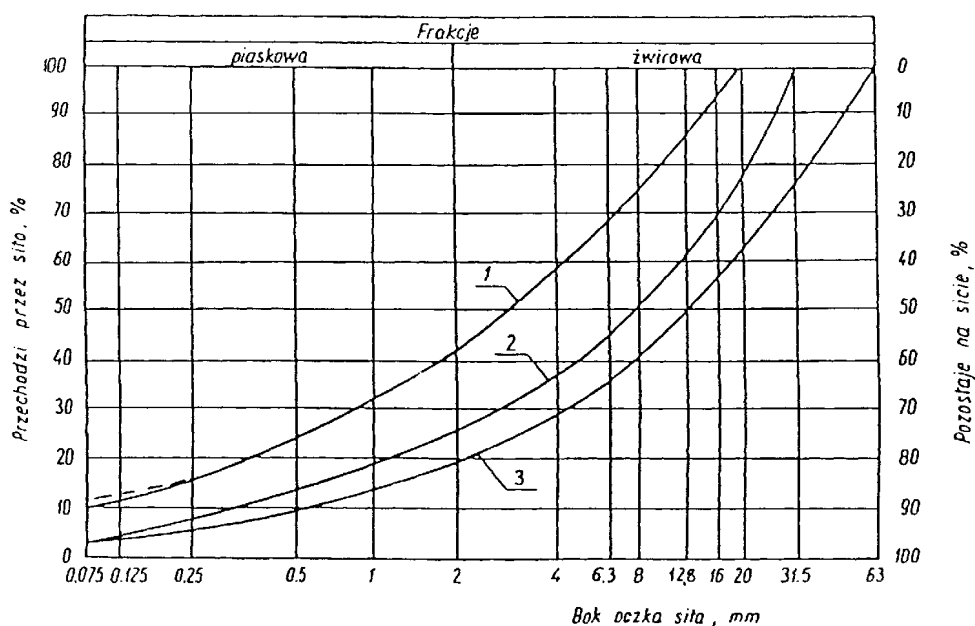

Rysunek 1. Pole dobrego uziarnienia kruszyw przeznaczonych na podbudowę wykonywane metodą stabilizacji mechanicznej

1-2 kruszywo na podbudowę zasadniczą (górną warstwę) lub podbudowę jednowarstwową

1-3 kruszywo na podbudowę pomocniczą (dolną warstwę)

Krzywa uziarnienia kruszywa powinna być ciągła i nie może przebiegać od dolnej krzywej granicznej uziarnienia do górnej krzywej granicznej uziarnienia na sąsiednich sitach. Wymiar największego ziarna kruszywa nie może przekraczać 2/3 grubości warstwy układanej jednorazowo.

#### 2.3.2. Właściwości kruszywa

Kruszywa powinny spełniać wymagania określone w tablicy 1.

Tablica 1.

| Wymagania |  |
|-----------|--|
|           |  |

Przebudowa ul. Szkolnej w Suszcu na odcinku od szkoły podstawowej do skrzyżowania z ul. Polną  
- Szczegółowa Specyfikacja Techniczna-

| Lp. | Wyszczególnienie właściwości  | Kruszywa naturalne |             | Kruszywa łamane |             | Żużel      |            | Badania według                             |
|-----|---|--------------------|-------------|-----------------|-------------|------------|------------|--|
|     |   | Podbudowa          |             |                 |             |            |            |  |
|     |   | zasadnicza         | pomocnicza  | zasadnicza      | pomocnicza  | zasadnicza | pomocnicza |  |
| 1   | Zawartość ziarn mniejszych niż 0,075 mm, % (m/m)  | od 2 do 10         | od 2 do 12  | od 2 do 10      | od 2 do 12  | od 2 do 10 | od 2 do 12 | PN-B-06714 -15 [3]                         |
| 2   | Zawartość nadziarna, % (m/m), nie więcej niż  | 5                  | 10          | 5               | 10          | 5          | 10         | PN-B-06714 -15 [3]                         |
| 3   | Zawartość ziarn nieforemnych % (m/m), nie więcej niż  | 35                 | 45          | 35              | 40          | -          | -          | PN-B-06714 -16 [4]                         |
| 4   | Zawartość zanieczyszczeń organicznych, % (m/m), nie więcej niż  | 1                  | 1           | 1               | 1           | 1          | 1          | PN-B-04481 [1]                             |
| 5   | Wskaźnik piaskowy po pięciokrotnym zagęszczeniu metodą I lub II wg PN-B-04481, %  | od 30 do 70        | od 30 do 70 | od 30 do 70     | od 30 do 70 | -          | -          | BN-64/8931 -01 [26]                        |
| 6   | Ścieralność w bębnie Los Angeles<br>a) ścieralność całkowita po pełnej liczbie obrotów, nie więcej niż<br>b) ścieralność częściowa po 1/5 pełnej liczby obrotów, nie więcej niż | 35                 | 45          | 35              | 50          | 40         | 50         | PN-B-06714 -42 [12]                        |
|     |   | 30                 | 40          | 30              | 35          | 30         | 35         |  |
| 7   | Nasiąkliwość, % (m/m), nie więcej niż   | 2,5                | 4           | 3               | 5           | 6          | 8          | PN-B-06714 -18 [6]                         |
| 8   | Mrozoodporność, ubytek masy po 25 cyklach zamrażania, % (m/m), nie więcej niż   | 5                  | 10          | 5               | 10          | 5          | 10         | PN-B-06714 -19 [7]                         |
| 9   | Rozpad krzemianowy i żelazawy łącznie, % (m/m), nie więcej niż  | -                  | -           | -               | -           | 1          | 3          | PN-B-06714 -37 [10]<br>PN-B-06714 -39 [11] |
| 10  | Zawartość związków siarki w przeliczeniu na SO <sub>3</sub> , % (m/m), nie więcej niż   | 1                  | 1           | 1               | 1           | 2          | 4          | PN-B-06714 -28 [9]                         |
| 11  | Wskaźnik nośności w <sub>nos</sub> mieszanki kruszywa, %, nie mniejszy niż:<br>a) przy zagęszczeniu I <sub>s</sub> ≥ 1,00<br>b) przy zagęszczeniu I <sub>s</sub> ≥ 1,03         | 80                 | 60          | 80              | 60          | 80         | 60         | PN-S-06102 [21]                            |
|     |   | 120                | -           | 120             | -           | 120        | -          |  |

### 2.3.3. Materiał na warstwę odsączającą

Na warstwę odsączającą stosuje się:

- żwir i mieszankę wg PN-B-11111 [14],
- piasek wg PN-B-11113 [16].

### 2.3.4. Materiał na warstwę odcinającą

Na warstwę odcinającą stosuje się:

- piasek wg PN-B-11113 [16],
- miał wg PN-B-11112 [15],
- geowłókninę o masie powierzchniowej powyżej 200 g/m wg aprobaty technicznej.

### 2.3.5. Materiały do ulepszania właściwości kruszyw

Do ulepszania właściwości kruszyw stosuje się:

- cement portlandzki wg PN-B-19701 [17],
- wapno wg PN-B-30020 [19],
- popioły lotne wg PN-S-96035 [23],
- żużel granulowany wg PN-B-23006 [18].

Dopuszcza się stosowanie innych spoiw pod warunkiem uzyskania równorzędnych efektów ulepszania kruszywa i po zaakceptowaniu przez Inżyniera.

Rodzaj i ilość dodatku ulepszającego należy przyjmować zgodnie z PN-S-06102 [21].

### 2.3.6. Woda

Należy stosować wodę wg PN-B-32250 [20].

### 3. SPRZĘT

#### 3.1. Ogólne wymagania dotyczące sprzętu

Ogólne wymagania dotyczące sprzętu podano w SST D-M-00.00.00 „Wymagania ogólne” pkt 3.

#### 3.2. Sprzęt do wykonania robót

Wykonawca przystępujący do wykonania podbudowy z kruszyw stabilizowanych mechanicznie powinien wykazać się możliwością korzystania z następującego sprzętu:

- a) mieszarek do wytwarzania mieszanki, wyposażonych w urządzenia dozujące wodę. Mieszarki powinny zapewnić wytworzenie jednorodnej mieszanki o wilgotności optymalnej,
- b) równiarek albo układarek do rozkładania mieszanki,
- c) walców ogumionych i stalowych wibracyjnych lub statycznych do zagęszczania. W miejscach trudno dostępnych powinny być stosowane zagęszczarki płytowe, ubijaki mechaniczne lub małe walce wibracyjne.

### 4. TRANSPORT

#### 4.1. Ogólne wymagania dotyczące transportu

Ogólne wymagania dotyczące transportu podano w SST D-M-00.00.00 „Wymagania ogólne” pkt 4.

#### 4.2. Transport materiałów

Kruszywa można przewozić dowolnymi środkami transportu w warunkach zabezpieczających je przed zanieczyszczeniem, zmieszaniem z innymi materiałami, nadmiernym wysuszeniem i zawilgoceniem.

Transport cementu powinien odbywać się zgodnie z BN-88/6731-08 [24].

Transport pozostałych materiałów powinien odbywać się zgodnie z wymaganiami norm przedmiotowych.

### 5. WYKONANIE ROBÓT

#### 5.1. Ogólne zasady wykonania robót

Ogólne zasady wykonania robót podano w SST D-M-00.00.00 „Wymagania ogólne” pkt 5.

#### 5.2. Przygotowanie podłoża

Podłoże pod podbudowę powinno spełniać wymagania określone w SST D-04.01.01 „Koryto wraz z profilowaniem i zagęszczeniem podłoża” i SST D-02.00.00 „Roboty ziemne”.

Podbudowa powinna być ułożona na podłożu zapewniającym nieprzenikanie drobnych cząstek gruntu do podbudowy. Warunek nieprzenikania należy sprawdzić wzorem:

$$\frac{D_{15}}{d_{85}} \leq 5 \quad (1)$$

w którym:

$D_{15}$  - wymiar boku oczka sita, przez które przechodzi 15% ziarn warstwy podbudowy lub warstwy odsączającej, w milimetrach,

$d_{85}$  - wymiar boku oczka sita, przez które przechodzi 85% ziarn gruntu podłoża, w milimetrach.

Jeżeli warunek (1) nie może być spełniony, należy na podłożu ułożyć warstwę odcinającą lub odpowiednio dobraną geowłókninę.

Ochronne właściwości geowłókniny, przeciw przenikaniu drobnych cząstek gruntu, wyznacza się z warunku:

$$\frac{d_{50}}{O_{90}} \leq 1,2 \quad (2)$$

w którym:

$d_{50}$  - wymiar boku oczka sita, przez które przechodzi 50 % ziarn gruntu podłoża, w milimetrach,

$O_{90}$  - umowna średnica porów geowłókniny odpowiadająca wymiarom frakcji gruntu zatrzymująca się na geowłókninie w ilości 90% (m/m); wartość parametru  $O_{90}$  powinna być podawana przez producenta geowłókniny.

Paliki lub szpilki do prawidłowego ukształtowania podbudowy powinny być wcześniej przygotowane.

Paliki lub szpilki powinny być ustawione w osi drogi i w rzędach równoległych do osi drogi, lub w inny sposób zaakceptowany przez Inżyniera.

Rozmieszczenie palików lub szpilek powinno umożliwiać naciągnięcie sznurków lub linek do wytyczenia robót w odstępach nie większych niż co 10 m.

#### 5.3. Wytwarzanie mieszanki kruszywa

Mieszankę kruszywa o ściśle określonym uziarnieniu i wilgotności optymalnej należy wytwarzać w mieszarkach gwarantujących

otrzymanie jednorodnej mieszanki. Ze względu na konieczność zapewnienia jednorodności nie dopuszcza się wytwarzania mieszanki przez mieszanie poszczególnych frakcji na drodze. Mieszanka po wyprodukowaniu powinna być od razu transportowana na miejsce wbudowania w taki sposób, aby nie uległa rozsegregowaniu i wysychaniu.

#### 5.4. Wbudowywanie i zagęszczanie mieszanki

Mieszanka kruszywa powinna być rozkładana w warstwie o jednakowej grubości, takiej, aby jej ostateczna grubość po zagęszczeniu była równa grubości projektowanej. Grubość pojedynczo układanej warstwy nie może przekraczać 20 cm po zagęszczeniu. Warstwa podbudowy powinna być rozłożona w sposób zapewniający osiągnięcie wymaganych spadków i rzędnych wysokościowych. Jeżeli podbudowa składa się z więcej niż jednej warstwy kruszywa, to każda warstwa powinna być wyprofilowana i zagęszczona z zachowaniem wymaganych spadków i rzędnych wysokościowych. Rozpoczęcie budowy każdej następnej warstwy może nastąpić po odbiorze poprzedniej warstwy przez Inżyniera.

Wilgotność mieszanki kruszywa podczas zagęszczania powinna odpowiadać wilgotności optymalnej, określonej według próby Proctora, zgodnie z PN-B-04481 [1] (metoda II). Materiał nadmiernie nawilgocony, powinien zostać osuszony przez mieszanie i napowietrzanie. Jeżeli wilgotność mieszanki kruszywa jest niższa od optymalnej o 20% jej wartości, mieszanka powinna być zwilżona określoną ilością wody i równomiernie wymieszana. W przypadku, gdy wilgotność mieszanki kruszywa jest wyższa od optymalnej o 10% jej wartości, mieszankę należy osuszyć.

Wskaźnik zagęszczenia podbudowy wg BN-77/8931-12 [29] powinien odpowiadać przyjętemu poziomowi wskaźnika nośności podbudowy wg tablicy 1, lp. 11.

#### 5.5. Odcinek próbny

Jeżeli w SST przewidziano konieczność wykonania odcinka próbnego, to co najmniej na 3 dni przed rozpoczęciem robót, Wykonawca powinien wykonać odcinek próbny w celu:

- stwierdzenia czy sprzęt budowlany do mieszania, rozkładania i zagęszczania kruszywa jest właściwy,
- określenia grubości warstwy materiału w stanie luźnym, koniecznej do uzyskania wymaganej grubości warstwy po zagęszczeniu,
- określenia liczby przejazdów sprzętu zagęszczającego, potrzebnej do uzyskania wymaganego wskaźnika zagęszczenia.

Na odcinku próbnym Wykonawca powinien użyć takich materiałów oraz sprzętu do mieszania, rozkładania i zagęszczania, jakie będą stosowane do wykonywania podbudowy.

Powierzchnia odcinka próbnego powinna wynosić od 400 do 800 m<sup>2</sup>.

Odcinek próbny powinien być zlokalizowany w miejscu wskazanym przez Inżyniera.

Wykonawca może przystąpić do wykonywania podbudowy po zaakceptowaniu odcinka próbnego przez Inżyniera.

#### 5.6. Utrzymanie podbudowy

Podbudowa po wykonaniu, a przed ułożeniem następnej warstwy, powinna być utrzymywana w dobrym stanie. Jeżeli Wykonawca będzie wykorzystywał, za zgodą Inżyniera, gotową podbudowę do ruchu budowlanego, to jest obowiązany naprawić wszelkie uszkodzenia podbudowy, spowodowane przez ten ruch. Koszt napraw wynikłych z niewłaściwego utrzymania podbudowy obciąża Wykonawcę robót.

### 6. KONTROLA JAKOŚCI ROBÓT

#### 6.1. Ogólne zasady kontroli jakości robót

Ogólne zasady kontroli jakości robót podano w SST D-M-00.00.00 „Wymagania ogólne” pkt 6.

#### 6.2. Badania przed przystąpieniem do robót

Przed przystąpieniem do robót Wykonawca powinien wykonać badania kruszyw przeznaczonych do wykonania robót i przedstawić wyniki tych badań Inżynierowi w celu akceptacji materiałów. Badania te powinny obejmować wszystkie właściwości określone w pkt 2.3 niniejszej SST.

#### 6.3. Badania w czasie robót

##### 6.3.1. Częstotliwość oraz zakres badań i pomiarów

Częstotliwość oraz zakres badań podano w tablicy 2.

Tablica 2. Częstotliwość oraz zakres badań przy budowie podbudowy z kruszyw stabilizowanych mechanicznie

| Lp. | Wyszczególnienie badań | Częstotliwość badań                                 |   |
|-----|------------------------|---|---|
|     |                        | Minimalna liczba badań na dziennej działce roboczej | Maksymalna powierzchnia podbudowy przypadająca na jedno badanie (m <sup>2</sup> ) |
| 1   | Uziarnienie mieszanki  | 2   | 600   |
| 2   | Wilgotność mieszanki   |   |   |
| 3   | Zagęszczenie warstwy   | 10 próbek   | na 10000 m <sup>2</sup>   |

|   |   |   |
|---|---|---|
| 4 | Badanie właściwości kruszywa wg tab. 1, pkt 2.3.2 | dla każdej partii kruszywa i przy każdej zmianie kruszywa |
|---|---|---|

#### 6.3.2. Uziarnienie mieszanki

Uziarnienie mieszanki powinno być zgodne z wymaganiami podanymi w pkt 2.3. Próbkę należy pobierać w sposób losowy, z rozłożonej warstwy, przed jej zagęszczeniem. Wyniki badań powinny być na bieżąco przekazywane Inżynierowi.

#### 6.3.3. Wilgotność mieszanki

Wilgotność mieszanki powinna odpowiadać wilgotności optymalnej, określonej według próby Proctora, zgodnie z PN-B-04481 [1] (metoda II), z tolerancją +10% -20%.

Wilgotność należy określić według PN-B-06714-17 [5].

#### 6.3.4. Zagęszczenie podbudowy

Zagęszczenie każdej warstwy powinno odbywać się aż do osiągnięcia wymaganego wskaźnika zagęszczenia.

Zagęszczenie podbudowy należy sprawdzać według BN-77/8931-12 [30]. W przypadku, gdy przeprowadzenie badania jest niemożliwe ze względu na gruboziarniste kruszywo, kontrolę zagęszczenia należy oprzeć na metodzie obciążeń płytowych, wg BN-64/8931-02 [27] i nie rzadziej niż raz na 5000 m<sup>2</sup>, lub według zaleceń Inżyniera.

Zagęszczenie podbudowy stabilizowanej mechanicznie należy uznać za prawidłowe, gdy stosunek wtórnego modułu  $E_2$  do pierwotnego modułu odkształcenia  $E_1$  jest nie większy od 2,2 dla każdej warstwy konstrukcyjnej podbudowy.

$$\frac{E_2}{E_1} \leq 2,2$$

#### 6.3.5. Właściwości kruszywa

Badania kruszywa powinny obejmować ocenę wszystkich właściwości określonych w pkt 2.3.2.

Próbki do badań pełnych powinny być pobierane przez Wykonawcę w sposób losowy w obecności Inżyniera.

### 6.4. Wymagania dotyczące cech geometrycznych podbudowy

#### 6.4.1. Częstotliwość oraz zakres pomiarów

Częstotliwość oraz zakres pomiarów dotyczących cech geometrycznych podbudowy podano w tablicy 3.

Tablica 3. Częstotliwość oraz zakres pomiarów wykonanej podbudowy z kruszywa stabilizowanego mechanicznie

| Lp. | Wyszczególnienie badań i pomiarów                                  | Minimalna częstotliwość pomiarów   |
|-----|--|--|
| 1   | Szerokość podbudowy  | 10 razy na 1 km  |
| 2   | Równość podłużna   | w sposób ciągły planografem albo co 20 m łąką na każdym pasie ruchu  |
| 3   | Równość poprzeczna   | 10 razy na 1 km  |
| 4   | Spadki poprzeczne*)  | 10 razy na 1 km  |
| 5   | Rzędne wysokościowe  | co 100 m   |
| 6   | Ukształtowanie osi w planie*)                                      | co 100 m   |
| 7   | Grubość podbudowy  | Podczas budowy:<br>w 3 punktach na każdej działce roboczej, lecz nie rzadziej niż raz na 400 m <sup>2</sup><br>Przed odbiorem:<br>w 3 punktach, lecz nie rzadziej niż raz na 2000 m <sup>2</sup> |
| 8   | Nośność podbudowy:<br>- moduł odkształcenia<br>- ugięcie sprężyste | co najmniej w dwóch przekrojach na każde 1000 m<br>co najmniej w 20 punktach na każde 1000 m   |

\*) Dodatkowe pomiary spadków poprzecznych i ukształtowania osi w planie należy wykonać w punktach głównych łuków poziomych.

#### 6.4.2. Szerokość podbudowy

Szerokość podbudowy nie może różnić się od szerokości projektowanej o więcej niż +10 cm, -5 cm.

Na jezdniach bez krawężników szerokość podbudowy powinna być większa od szerokości warstwy wyżej leżącej o co najmniej 25 cm lub o wartość wskazaną w dokumentacji projektowej.

#### 6.4.3. Równość podbudowy

Nierówności podłużne podbudowy należy mierzyć 4-metrową łąką lub planografem, zgodnie z BN-68/8931-04 [28].

Nierówności poprzeczne podbudowy należy mierzyć 4-metrową łata.

Nierówności podbudowy nie mogą przekraczać:

- 10 mm dla podbudowy zasadniczej,
- 20 mm dla podbudowy pomocniczej.

#### 6.4.4. Spadki poprzeczne podbudowy

Spadki poprzeczne podbudowy na prostych i łukach powinny być zgodne z dokumentacją projektową, z tolerancją  $\pm 0,5$  %.

#### 6.4.5. Rzędne wysokościowe podbudowy

Różnice pomiędzy rzędnymi wysokościowymi podbudowy i rzędnymi projektowanymi nie powinny przekraczać + 1 cm, -2 cm.

#### 6.4.6. Ukształtowanie osi podbudowy i ulepszonego podłoża

Oś podbudowy w planie nie może być przesunięta w stosunku do osi projektowanej o więcej niż  $\pm 5$  cm.

#### 6.4.7. Grubość podbudowy i ulepszonego podłoża

Grubość podbudowy nie może się różnić od grubości projektowanej o więcej niż:

- dla podbudowy zasadniczej  $\pm 10\%$ ,
- dla podbudowy pomocniczej +10%, -15%.

#### 6.4.8. Nośność podbudowy

- moduł odkształcenia wg BN-64/8931-02 [27] powinien być zgodny z podanym w tablicy 4,
- ugięcie sprężyste wg BN-70/8931-06 [29] powinno być zgodne z podanym w tablicy 4.

Tablica 4. Cechy podbudowy

| Podbudowa z kruszywa o wskaźniku $w_{nos}$ nie mniejszym niż, % | Wskaźnik zagęszczenia $I_s$ nie mniejszy niż | Wymagane cechy podbudowy                   |       |  |                              |
|---|--|--|-------|--|------------------------------|
|   |  | Maksymalne ugięcie sprężyste pod kołem, mm |       | Minimalny moduł odkształcenia mierzony płytą o średnicy 30 cm, MPa |                              |
|   |  | 40 kN                                      | 50 kN | od pierwszego obciążenia $E_1$                                     | od drugiego obciążenia $E_2$ |
| 60  | 1,0  | 1,40                                       | 1,60  | 60   | 120                          |
| 80  | 1,0  | 1,25                                       | 1,40  | 80   | 140                          |
| 120   | 1,03   | 1,10                                       | 1,20  | 100  | 180                          |

### 6.5. Zasady postępowania z wadliwie wykonanymi odcinkami podbudowy

#### 6.5.1. Niewłaściwe cechy geometryczne podbudowy

Wszystkie powierzchnie podbudowy, które wykazują większe odchylenia od określonych w punkcie 6.4 powinny być naprawione przez spulchnienie lub zerwanie do głębokości co najmniej 10 cm, wyrównane i powtórnie zagęszczone. Dodanie nowego materiału bez spulchnienia wykonanej warstwy jest niedopuszczalne.

Jeżeli szerokość podbudowy jest mniejsza od szerokości projektowanej o więcej niż 5 cm i nie zapewnia podparcia warstwom wyżej leżącym, to Wykonawca powinien na własny koszt poszerzyć podbudowę przez spulchnienie warstwy na pełną grubość do połowy szerokości pasa ruchu, dołożenie materiału i powtórne zagęszczenie.

#### 6.5.2. Niewłaściwa grubość podbudowy

Na wszystkich powierzchniach wadliwych pod względem grubości, Wykonawca wykona naprawę podbudowy. Powierzchnie powinny być naprawione przez spulchnienie lub wybranie warstwy na odpowiednią głębokość, zgodnie z decyzją Inżyniera, uzupełnione nowym materiałem o odpowiednich właściwościach, wyrównane i ponownie zagęszczone.

Roboty te Wykonawca wykona na własny koszt. Po wykonaniu tych robót nastąpi ponowny pomiar i ocena grubości warstwy, według wyżej podanych zasad, na koszt Wykonawcy.

#### 6.5.3. Niewłaściwa nośność podbudowy

Jeżeli nośność podbudowy będzie mniejsza od wymaganej, to Wykonawca wykona wszelkie roboty niezbędne do zapewnienia wymaganej nośności, zalecone przez Inżyniera.

Koszty tych dodatkowych robót poniesie Wykonawca podbudowy tylko wtedy, gdy zanizanie nośności podbudowy wynikało z niewłaściwego wykonania robót przez Wykonawcę podbudowy.

## 7. OBMIAR ROBÓT

### 7.1. Ogólne zasady obmiaru robót

Ogólne zasady obmiaru robót podano w SST D-M-00.00.00 „Wymagania ogólne” pkt 7.

## 7.2. Jednostka obmiarowa

Jednostką obmiarową jest m<sup>2</sup> (metr kwadratowy) podbudowy z kruszywa stabilizowanego mechanicznie.

## 8. ODBIÓR ROBÓT

Ogólne zasady odbioru robót podano w SST D-M-00.00.00 „Wymagania ogólne” pkt 8.

Roboty uznaje się za zgodne z dokumentacją projektową, SST i wymaganiami Inżyniera, jeżeli wszystkie pomiary i badania z zachowaniem tolerancji wg pkt 6 dały wyniki pozytywne.

## 9. PODSTAWA PŁATNOŚCI

### 9.1. Ogólne ustalenia dotyczące podstawy płatności

Ogólne ustalenia dotyczące podstawy płatności podano w SST D-M-00.00.00 „Wymagania ogólne” pkt 9.

### 9.2. Cena jednostki obmiarowej

Zakres czynności objętych ceną jednostkową 1 m<sup>2</sup> podbudowy z kruszywa stabilizowanego mechanicznie, podano w SST:  
D-04.04.01 Podbudowa z kruszywa naturalnego stabilizowanego mechanicznie,  
D-04.04.02 Podbudowa z kruszywa łamanego stabilizowanego mechanicznie,  
D-04.04.03 Podbudowa z żużla wielkopieczowego stabilizowanego mechanicznie.

## 10. PRZEPISY ZWIĄZANE

### 10.1. Normy

|     |               |   |
|-----|---------------|---|
| 1.  | PN-B-04481    | Grunty budowlane. Badania próbek gruntu   |
| 2.  | PN-B-06714-12 | Kruszywa mineralne. Badania. Oznaczanie zawartości zanieczyszczeń obcych                                  |
| 3.  | PN-B-06714-15 | Kruszywa mineralne. Badania. Oznaczanie składu ziarnowego   |
| 4.  | PN-B-06714-16 | Kruszywa mineralne. Badania. Oznaczanie kształtu ziarn  |
| 5.  | PN-B-06714-17 | Kruszywa mineralne. Badania. Oznaczanie wilgotności   |
| 6.  | PN-B-06714-18 | Kruszywa mineralne. Badania. Oznaczanie nasiąkliwości   |
| 7.  | PN-B-06714-19 | Kruszywa mineralne. Badania. Oznaczanie mrozoodporności metodą bezpośrednią                               |
| 8.  | PN-B-06714-26 | Kruszywa mineralne. Badania. Oznaczanie zawartości zanieczyszczeń organicznych                            |
| 9.  | PN-B-06714-28 | Kruszywa mineralne. Badania. Oznaczanie zawartości siarki metodą bromową                                  |
| 10. | PN-B-06714-37 | Kruszywa mineralne. Badania. Oznaczanie rozpadu krzemianowego   |
| 11. | PN-B-06714-39 | Kruszywa mineralne. Badania. Oznaczanie rozpadu żelazawego  |
| 12. | PN-B-06714-42 | Kruszywa mineralne. Badania. Oznaczanie ścieralności w bębnie Los Angeles                                 |
| 13. | PN-B-06731    | Żużel wielkopieczowy kawałkowy. Kruszywo budowlane i drogowe. Badania techniczne                          |
| 14. | PN-B-11111    | Kruszywa mineralne. Kruszywa naturalne do nawierzchni drogowych. Żwir i mieszanka                         |
| 15. | PN-B-11112    | Kruszywa mineralne. Kruszywa łamane do nawierzchni drogowych  |
| 16. | PN-B-11113    | Kruszywa mineralne. Kruszywa naturalne do nawierzchni drogowych. Piasek                                   |
| 17. | PN-B-19701    | Cement. Cement powszechnego użytku. Skład, wymagania i ocena zgodności                                    |
| 18. | PN-B-23006    | Kruszywo do betonu lekkiego   |
| 19. | PN-B-30020    | Wapno   |
| 20. | PN-B-32250    | Materiały budowlane. Woda do betonu i zapraw  |
| 21. | PN-S-06102    | Drogi samochodowe. Podbudowy z kruszyw stabilizowanych mechanicznie                                       |
| 22. | PN-S-96023    | Konstrukcje drogowe. Podbudowa i nawierzchnia z tucznią kamiennego  |
| 23. | PN-S-96035    | Popioły lotne   |
| 24. | BN-88/6731-08 | Cement. Transport i przechowywanie  |
| 25. | BN-84/6774-02 | Kruszywo mineralne. Kruszywo kamienne łamane do nawierzchni drogowych                                     |
| 26. | BN-64/8931-01 | Drogi samochodowe. Oznaczanie wskaźnika piaskowego  |
| 27. | BN-64/8931-02 | Drogi samochodowe. Oznaczanie modułu odkształcenia nawierzchni podatnych i podłoża przez obciążenie płytą |
| 28. | BN-68/8931-04 | Drogi samochodowe. Pomiar równości nawierzchni planografem i łątą   |
| 29. | BN-70/8931-06 | Drogi samochodowe. Pomiar ugięć podatnych ugięciomierzem belkowym   |
| 30. | BN-77/8931-12 | Oznaczanie wskaźnika zagęszczenia gruntu  |

### 10.2. Inne dokumenty

31. Katalog typowych konstrukcji nawierzchni podatnych i półsztywnych, IBDiM - Warszawa 1997.



## D-04.04.02. Podbudowa z kruszywa łamanego stabilizowanego mechanicznie

### 1. WSTĘP

Ustalenia zawarte w niniejszej ST stanowią wymagania dotyczące robót związanych z wykonaniem warstw podbudowy z kruszywa łamanego 0/31,5mm oraz 0/63mm stabilizowanego mechanicznie ze skał magmowych (np. sjenit, dioryt, gabro porfir.) dla nawierzchni jezdni ulic oraz chodników i wjazdów.

### 2. MATERIAŁY

#### 2.1. Kruszywo

Materiałem do wykonania podbudowy z kruszywa łamanego stabilizowanego mechanicznie powinno być kruszywo łamane uzyskane w wyniku przekruszenia surowca skalnego **ze skał magmowych (np. sjenit, dioryt, gabro porfir.)** Kruszywo powinno być jednorodne, bez domieszek gliny i zanieczyszczeń obcych.

#### 2.2 Uziarnienie kruszywa

Kruszywo uziarnienia kruszywa powinna leżeć pomiędzy krzywymi granicznymi podanymi w poniższej tabelicy.

**Tabela 1.** Uziarnienie kruszywa łamanego stabilizowanego mechanicznie wg PN-S-06102:1997 dla kruszywa na podbudowy zasadnicze

| Sito kwadratowe [mm] | Przechodzi przez sito [%] |
|----------------------|---------------------------|
| 63                   | 100                       |
| 31,5                 | 98-100                    |
| 20                   | 78-100                    |
| 16                   | 69-93                     |
| 12,8                 | 60-86                     |
| 8                    | 50-75                     |
| 6,3                  | 44-68                     |
| 4                    | 38-58                     |
| 2                    | 25-41                     |
| 1                    | 19-31                     |
| 0,5                  | 12-23                     |
| 0,25                 | 8-15                      |
| 0,125                | 3-11                      |
| 0,075                | 2-10                      |

#### 2.3. Właściwości kruszywa

Kruszywo powinno spełniać wymagania określone w poniższej tabelicy 2.

**Tabela 2.** Wymagane właściwości kruszywa

| L.p. | Właściwości badane według:   | Wymagania |
|------|--|-----------|
| 1    | Zawartość nadziarna, %, nie więcej niż   | 5         |
| 2    | Zawartość ziarn nieforemnych, wg PN-78/B06714/16; % nie więcej niż   | 35        |
| 3    | Zawartość zanieczyszczeń organicznych, %, nie więcej niż   | 1         |
| 4    | Wskaźnik piaskowy po 5-krotnym zagęszczeniu metodą I lub II wg PN-B-04481:1988   | 35-70     |
| 5    | Ścieralność w bębnie Los Angeles, wg PN-78/B-06714/42,<br>- ubytek masy po pełnej liczbie obrotów, %, nie większy niż<br>- po 1/5 liczby obrotów | 35<br>30  |
| 6    | Nasiakliwość, %, nie więcej niż  | 2,5       |
| 7    | Mrozoodporność ziarn większych od 2mm, wg PN-78/B-06714/19<br>po 25 cyklach zamrażania i odmrażania, ubytek masy, %, nie więcej niż              | 5         |
| 8    | Wskaźnik nośności $w_{nos}$ mieszanki kruszywa dla nawierzchni ulicy nie mniejszy niż dla pozostałych nawierzchni                                | 80<br>60  |

#### 2.4. Woda

Woda zapewniająca właściwe zagęszczenie powinna odpowiadać wymaganiom normy PN-B-32250:1998.

#### 2.5. Źródła materiałów

Wszystkie materiały użyte do budowy powinny pochodzić tylko ze źródeł uzgodnionych i zatwierdzonych przez Inżyniera. Źródła materiałów powinny być wybrane przez Wykonawcę z wyprzedzeniem do 10 dni roboczych przed rozpoczęciem robót. Wykonawca powinien dostarczyć Inżynierowi wyniki badań laboratoryjnych łącznie z projektowaną krzywą uziarnienia i reprezentatywne próbki materiałów. Materiały z zaproponowanego przez Wykonawcę źródła będą zaakceptowane do wbudowania przez Inżyniera, jeżeli dostarczone przez Wykonawcę wyniki badań laboratoryjnych i ewentualne wyniki badań laboratoryjnych prowadzonych przez Inżyniera wykażą zgodność cech materiałowych z wymaganiami. Zatwierdzenie źródła materiałów nie oznacza, że wszystkie materiały z tego źródła będą przez Inżyniera dopuszczone do wbudowania. Materiały, które nie spełniają wymagań zostaną odrzucone.

### 3. SPRZĘT

Zastosowanie znajduje sprzęt wg ST-D-04.04.01 „Ulepszone podłoże z kruszywa naturalnego stabilizowanego mechanicznie”.

#### 4. TRANSPORT

Zastosowanie znajduje sprzęt wg ST-D-04.04.01 „Ulepszone podłoże z kruszywa naturalnego stabilizowanego mechanicznie”.

#### 5. WYKONANIE ROBÓT

Mieszankę kruszywa o ściśle określonym uziarnieniu i wilgotności optymalnej należy wytwarzać w mieszarkach lub poprzez przemieszanie składników w inny sposób gwarantujący otrzymanie jednorodnej mieszanki spełniającej wymagania niniejszej ST. Zaleca się, o ile jest to tylko możliwe z uwagi na istniejące uzbrojenie terenu, wykonanie warstwy podbudowy za pomocą rozścielacza. Wilgotność mieszanki kruszywa podczas zagęszczania powinna odpowiadać wilgotności optymalnej, określonej według próby Proctora, zgodnie z PN-B-04481 (metoda II). Materiał nadmiernie nawilgocony, powinien zostać osuszony przez mieszanie i napowietrzanie. Jeżeli wilgotność mieszanki kruszywa jest niższa od optymalnej o 20% jej wartości, mieszanka powinna być zwilżona określoną ilością wody i równomiernie wymieszana. W przypadku, gdy wilgotność mieszanki kruszywa jest wyższa od optymalnej o 10% jej wartości, mieszankę należy osuszyć.

#### 6. KONTROLA JAKOŚCI ROBÓT

Sprawdzeniu podlegają:

1. *Grubość warstwy*

Dopuszczalne odchyłki od projektowanej grubości warstw nie powinny przekraczać -1cm.

2. *Nośność i zagęszczenie warstw wg obciążeń płytowych*

Należy wykonać pomiary nośności podbudowy z kruszywa, wg metody obciążeń płytowych, aparaturą typu VSS zgodnie z normą PN-S-02205:1998. Warstwa podbudowy z kruszywa powinna spełniać następujące wymagania dotyczące nośności mierzonej wtórnym modulem odkształcenia:

$E_2 = 100\text{MPa}$  – dla dolnej warstwy podbudowy tj. 20cm pod spodem podbudowy bitumicznej

Zagęszczenie warstwy z kruszywa należy uznać za prawidłowe wtedy, gdy  $M_2/M_1 \leq 2,2$ .

3. *Równość warstwy*

Nierówności podłużne i poprzeczne mierzone łata 3m nie powinny przekraczać  $\pm 2\text{cm}$ .

4. *Spadki poprzeczne podbudowy*

Spadki poprzeczne powinny być zgodne z dokumentacją projektową z tolerancją  $\pm 0,5\%$ .

5. *Rzędne podbudowy*

Różnice między rzędnymi wykonanymi i projektowanymi nie powinny przekraczać od  $\pm 1\text{cm}$ .

6. *Szerokość podbudowy*

Szerokość podbudowy nie może różnić się od szerokości projektowanej o więcej niż +5cm i -2cm.

Sprawdzenie należy wykonywać:

- Dla rzędnych warstwy i szerokości warstwy – 20mb lub wg wskazań Inżyniera,
- Dla pozostałych parametrów geometrycznych – 50mb lub wg wskazań Inżyniera,
- Dla nośności warstwy - wg wymagań Inżyniera lub jeden punkt na 1000m<sup>2</sup> powierzchni.

#### 7. OBMIAR ROBÓT

Jednostką obmiarową jest metr kwadratowy [m<sup>2</sup>] wykonanej podbudowy z kruszywa łamanego stabilizowanego mechanicznie.

#### 8. ODBIÓR ROBÓT

Odbiór podbudowy dokonywany jest na zasadach odbioru robót zanikających i ulegających zakryciu na zasadach określonych w ST D-00.00.00. "Wymagania ogólne".

#### 9. PODSTAWA PŁATNOŚCI

Cena 1 metra kwadratowego [m<sup>2</sup>] lub metra sześciennego [m<sup>3</sup>] wykonania podbudowy z kruszywa łamanego stabilizowanego mechanicznie obejmuje:

- prace pomiarowe,
- roboty przygotowawcze,
- dostarczenie materiałów i sprzętu,
- wykonanie odcinka próbnego,
- sprawdzenie i ewentualna naprawa ulepszanego podłoża,
- opracowanie receptury mieszanki,
- przygotowanie mieszanki z kruszywa zgodnie z recepturą,
- dostarczenie mieszanki na miejsce wbudowania,
- rozłożenie mieszanki i zagęszczenie rozłożonej warstwy,
- przeprowadzenie pomiarów i badań laboratoryjnych określonych w ST,
- utrzymanie podbudowy.

#### 10. PRZEPISY ZWIĄZANE

PN-S-06102:1997

PN-76/B-06714.12

PN-78/B-06714.16

PN-77/B-06714.18

PN-78/B-06714.19

PN-78/B-06714.26

Drogi samochodowe. Podbudowy z kruszyw stabilizowanych mechanicznie.

Kruszywa mineralne. Badania. Oznaczanie zawartości zanieczyszczeń obcych

Kruszywa mineralne. Badania. Oznaczanie kształtu ziaren.

Kruszywa mineralne. Badania. Oznaczanie nasiąkliwości.

Kruszywa mineralne. Badania. Oznaczanie mrozoodporności metodą bezpośrednią

Kruszywa mineralne. Badania. Oznaczanie zawartości zanieczyszczeń organicznych.

|                  |  |
|------------------|--|
| PN-79/B-06714.42 | Kruszywa mineralne. Badania. Oznaczanie ścieralności w bębnie Los Angeles.         |
| PN-S-11111:1996  | Kruszywo mineralne. Kruszywo naturalne do nawierzchni drogowych. Żwir i mieszanka. |
| PN-S-11112:1996  | Kruszywo mineralne. Kruszywo łamane do nawierzchni drogowych.                      |
| PN-S-11113:1996  | Kruszywo mineralne. Kruszywo naturalne do nawierzchni drogowych. Piasek.           |

## **D-04.05.00 Podbudowa i ulepszone podłoże z gruntów lub kruszyw stabilizowanych spoiwami hydraulicznymi. Wymagania ogólne.**

### **1. WSTĘP**

#### **1.1. Przedmiot SST**

Przedmiotem niniejszej szczegółowej specyfikacji technicznej (SST) są wymagania ogólne dotyczące wykonania i odbioru robót związanych z wykonywaniem podbudowy i ulepszonego podłoża z gruntów lub kruszyw stabilizowanych spoiwami hydraulicznymi.

#### **1.2. Zakres stosowania SST**

Ogólna specyfikacja techniczna (SST) stanowi obowiązującą podstawę opracowania szczegółowej specyfikacji technicznej (SST) stosowanej jako dokument przetargowy i kontraktowy przy zlecaniu i realizacji robót na drogach krajowych i wojewódzkich.

Zaleca się wykorzystanie SST przy zlecaniu robót na drogach miejskich i gminnych.

#### **1.3. Zakres robót objętych SST**

Ustalenia zawarte w niniejszej specyfikacji dotyczą zasad prowadzenia robót związanych z wykonaniem i odbiorem podbudów i ulepszonego podłoża z gruntów lub kruszyw stabilizowanych spoiwami hydraulicznymi i obejmują SST:

|            |  |
|------------|--|
| D-04.05.01 | Podbudowa i ulepszone podłoże z gruntu lub kruszywa stabilizowanego cementem                             |
| D-04.05.02 | Podbudowa i ulepszone podłoże z gruntu stabilizowanego wapnem  |
| D-04.05.03 | Podbudowa i ulepszone podłoże z gruntu stabilizowanego aktywnymi popiołami lotnymi                       |
| D-04.05.04 | Podbudowa i ulepszone podłoże z gruntu lub kruszywa stabilizowanego wielkopieczowym żużlem granulowanym. |

Podbudowę z gruntów lub kruszyw stabilizowanych spoiwami hydraulicznymi wykonuje się, zgodnie z ustaleniami podanymi w dokumentacji projektowej, jako:

- podbudowę zasadniczą,
- podbudowę pomocniczą.

#### **1.4. Określenia podstawowe**

Określenia podstawowe są zgodne z obowiązującymi, odpowiednimi polskimi normami oraz z definicjami podanymi w SST D-M-00.00.00 „Wymagania ogólne” pkt 1.4 oraz w SST wymienionych w pkt 1.3, dotyczących poszczególnych rodzajów podbudów i ulepszonego podłoża z gruntów lub kruszyw stabilizowanych spoiwami hydraulicznymi.

#### **1.5. Ogólne wymagania dotyczące robót**

Ogólne wymagania dotyczące robót podano w SST D-M-00.00.00 „Wymagania ogólne” pkt 1.5.

### **2. MATERIAŁY**

#### **2.1. Ogólne wymagania dotyczące materiałów**

Ogólne wymagania dotyczące materiałów, ich pozyskiwania i składowania, podano w SST D-M-00.00.00 „Wymagania ogólne” pkt 2.

#### **2.2. Rodzaje materiałów (brzmienie wg GDDKiA BRI 3/541/5/04 z dnia 20.04.2003)**

Materiały stosowane podano w SST wymienionych w pkt 1.3, dotyczących poszczególnych rodzajów podbudów i ulepszonego podłoża z gruntów lub kruszyw stabilizowanych spoiwami hydraulicznymi (cement, wapno, aktywne popioły lotne, wielkopieczowy żużel granulowany). Dopuszcza się inne kwalifikowane spoiwa hydrauliczne posiadające aprobatę techniczną wydaną przez uprawnioną jednostkę.

### **3. SPRZĘT**

#### **3.1. Ogólne wymagania dotyczące sprzętu**

Ogólne wymagania dotyczące sprzętu podano w SST D-M-00.00.00 „Wymagania ogólne” pkt 3.

### 3.2. Sprzęt do wykonania robót

Wykonawca przystępujący do wykonania podbudowy lub ulepszonego podłoża stabilizowanego spoiwami powinien wykazać się możliwością korzystania z następującego sprzętu:

- a) w przypadku wytwarzania mieszanek kruszywo-spoiwowych w mieszarkach:
  - mieszarek stacjonarnych,
  - układarek lub równiarek do rozkładania mieszanki,
  - walców ogumionych i stalowych wibracyjnych lub statycznych do zagęszczania,
  - zagęszczarek płytowych, ubijaków mechanicznych lub małych walców wibracyjnych do zagęszczania w miejscach trudnodostępnych,
- a) w przypadku wytwarzania mieszanek gruntowo-spoiwowych na miejscu:
  - mieszarek jedno lub wielowirnikowych do wymieszania gruntu ze spoiwami,
  - spycharek, równiarek lub sprzętu rolniczego (pługi, brony, kultywatory) do spulchniania gruntu,
  - ciężkich szablonek do wyprofilowania warstwy,
  - rozsypywarek wyposażonych w osłony przeciwpylne i szczeliny o regulowanej szerokości do rozsypywania spoiw,
  - przewoźnych zbiorników na wodę, wyposażonych w urządzenia do równomiernego i kontrolowanego dozowania wody,
  - walców ogumionych i stalowych wibracyjnych lub statycznych do zagęszczania,
  - zagęszczarek płytowych, ubijaków mechanicznych lub małych walców wibracyjnych do zagęszczania w miejscach trudnodostępnych.

## 4. TRANSPORT

### 4.1. Ogólne wymagania dotyczące transportu

Ogólne wymagania dotyczące transportu podano w SST D-M-00.00.00 „Wymagania ogólne” pkt 4.

### 4.2. Transport materiałów

Transport cementu powinien odbywać się zgodnie z BN-88/6731-08 [19].

Transport wapna powinien odbywać się zgodnie z PN-B-30020 [12].

Transport popiołów lotnych powinien odbywać się zgodnie z PN-S-96035 [18].

Żużel wielkopiecowy granulowany można przewozić dowolnymi środkami transportu w sposób zabezpieczony przed zanieczyszczeniem i zawilgoceniem.

Mieszanek kruszywo-spoiwową można przewozić dowolnymi środkami transportu, w sposób zabezpieczony przed zanieczyszczeniem, rozsegregowaniem i wysuszeniem lub nadmiernym zawilgoceniem.

## 5. WYKONANIE ROBÓT

### 5.1. Ogólne zasady wykonania robót

Ogólne zasady wykonania robót podano w SST D-M-00.00.00 „Wymagania ogólne” pkt 5.

### 5.2. Przygotowanie podłoża

Podłoże gruntowe powinno być przygotowane zgodnie z wymaganiami określonymi w SST D-04.01.01 „Koryto wraz z profilowaniem i zagęszczeniem podłoża” i SST D-02.00.00 „Roboty ziemne”.

Paliki lub szpilki do prawidłowego ukształtowania podbudowy i ulepszonego podłoża powinny być wcześniej przygotowane.

Paliki lub szpilki powinny być ustawione w osi drogi i w rzędach równoległych do osi drogi, lub w inny sposób zaakceptowany przez Inżyniera.

Rozmieszczenie palików lub szpilek powinno umożliwiać naciągnięcie sznurków lub linek do wytyczenia robót w odstępach nie większych niż co 10 m.

Jeżeli warstwa mieszanki gruntu lub kruszywa ze spoiwami hydraulicznymi ma być układana w prowadnicach, to po wytyczeniu podbudowy należy ustawić na podłożu prowadnice w taki sposób, aby wyznaczały one ściśle linie krawędzi układanej warstwy według dokumentacji projektowej. Wysokość prowadnic powinna odpowiadać grubości warstwy mieszanki gruntu lub kruszywa ze spoiwami hydraulicznymi, w stanie niezagęszczonej. Prowadnice powinny być ustawione stabilnie, w sposób wykluczający ich przesuwanie się pod wpływem oddziaływania maszyn użytych do wykonania warstwy.

### 5.3. Odcinek próbny

Jeżeli w SST przewidziano konieczność wykonania odcinka próbnego, to co najmniej na 3 dni przed rozpoczęciem robót, Wykonawca powinien wykonać odcinek próbny w celu:

- stwierdzenia czy sprzęt budowlany do spulchnienia, mieszania, rozkładania i zagęszczania jest właściwy,
  - określenia grubości warstwy materiału w stanie luźnym, koniecznej do uzyskania wymaganej grubości warstwy po zagęszczeniu,
  - określenia potrzebnej liczby przejazdów walców do uzyskania wymaganego wskaźnika zagęszczenia warstwy.
- Na odcinku próbnym Wykonawca powinien użyć materiałów oraz sprzętu takich, jakie będą stosowane do wykonywania podbudowy lub ulepszonego podłoża.
- Powierzchnia odcinka próbnego powinna wynosić od 400 do 800 m<sup>2</sup>.
- Odcinek próbny powinien być zlokalizowany w miejscu wskazanym przez Inżyniera.
- Wykonawca może przystąpić do wykonywania podbudowy lub ulepszonego podłoża po zaakceptowaniu odcinka próbnego przez Inżyniera.

#### 5.4. Utrzymanie podbudowy i ulepszonego podłoża

Podbudowa i ulepszone podłoże po wykonaniu, a przed ułożeniem następnej warstwy, powinny być utrzymywane w dobrym stanie. Jeżeli Wykonawca będzie wykorzystywał, za zgodą Inżyniera, gotową podbudowę lub ulepszone podłoże do ruchu budowlanego, to jest obowiązany naprawić wszelkie uszkodzenia podbudowy, spowodowane przez ten ruch. Koszt napraw wynikłych z niewłaściwego utrzymania podbudowy lub ulepszonego podłoża obciąża Wykonawcę robót.

Wykonawca jest zobowiązany do przeprowadzenia bieżących napraw podbudowy lub ulepszonego podłoża uszkodzonych wskutek oddziaływania czynników atmosferycznych, takich jak opady deszczu i śniegu oraz mróz.

Wykonawca jest zobowiązany wstrzymać ruch budowlany po okresie intensywnych opadów deszczu, jeżeli wystąpi możliwość uszkodzenia podbudowy lub ulepszonego podłoża.

Warstwa stabilizowana spoiwami hydraulicznymi powinna być przykryta przed zimą warstwą nawierzchni lub zabezpieczona przed niszczącym działaniem czynników atmosferycznych w inny sposób zaakceptowany przez Inżyniera.

#### 5.5. Pielęgnacja warstwy z gruntu lub kruszywa stabilizowanego spoiwami

##### hydraulicznymi

Pielęgnacja powinna być przeprowadzona według jednego z następujących sposobów:

- a) skropienie warstwy emulsją asfaltową, albo asfaltem D200 lub D300 w ilości od 0,5 do 1,0 kg/m<sup>2</sup>,
- b) skropienie specjalnymi preparatami powłokotwórczymi posiadającymi aprobatę techniczną wydaną przez uprawnioną jednostkę, po uprzednim zaakceptowaniu ich użycia przez Inżyniera,
- c) utrzymanie w stanie wilgotnym poprzez kilkakrotne skrapianie wodą w ciągu dnia, w czasie co najmniej 7 dni,
- d) przykrycie na okres 7 dni nieprzepuszczalną folią z tworzywa sztucznego, ułożoną na zakład o szerokości co najmniej 30 cm i zabezpieczoną przed zerwaniem z powierzchni warstwy przez wiatr,
- e) przykrycie warstwą piasku lub grubej włókniny technicznej i utrzymywanie jej w stanie wilgotnym w czasie co najmniej 7 dni.

Inne sposoby pielęgnacji, zaproponowane przez Wykonawcę i inne materiały przeznaczone do pielęgnacji mogą być zastosowane po uzyskaniu akceptacji Inżyniera.

Nie należy dopuszczać żadnego ruchu pojazdów i maszyn po podbudowie w okresie 7 dni po wykonaniu. Po tym czasie ewentualny ruch technologiczny może odbywać się wyłącznie za zgodą Inżyniera.

#### 5.6. Pozostałe wymagania dotyczące wykonania robót

Pozostałe wymagania dotyczące wykonania robót podano w specyfikacjach dotyczących poszczególnych rodzajów podbudów i ulepszonego podłoża z gruntów lub kruszyw stabilizowanych spoiwami hydraulicznymi, które obejmują:

1. D-04.05.01 Podbudowa i ulepszone podłoże z gruntu lub kruszywa stabilizowanego cementem
2. D-04.05.02 Podbudowa i ulepszone podłoże z gruntu stabilizowanego wapnem
3. D-04.05.03 Podbudowa i ulepszone podłoże z gruntu stabilizowanego aktywnymi popiołami lotnymi
4. D-04.05.04 Podbudowa i ulepszone podłoże z gruntu lub kruszywa stabilizowanego wielkopieczowym żużlem granulowanym.

### 6. KONTROLA JAKOŚCI ROBÓT

#### 6.1. Ogólne zasady kontroli jakości robót

Ogólne zasady kontroli jakości robót podano w SST D-M-00.00.00 „Wymagania ogólne” pkt 6.

#### 6.2. Badania przed przystąpieniem do robót

Przed przystąpieniem do robót Wykonawca powinien wykonać badania spoiw, kruszyw i gruntów przeznaczonych do wykonania robót i przedstawić wyniki tych badań Inżynierowi w celu akceptacji.

#### 6.3. Badania w czasie robót

##### 6.3.1. Częstotliwość oraz zakres badań i pomiarów

Częstotliwość oraz zakres badań i pomiarów w czasie wykonywania podbudowy lub ulepszonego podłoża stabilizowanych spoiwami podano w tablicy 1.

Tablica 1. Częstotliwość badań i pomiarów

| Lp. | Wyszczególnienie badań                              | Częstotliwość badań                                 |   |
|-----|---|---|---|
|     |   | Minimalna liczba badań na dziennej działce roboczej | Maksymalna powierzchnia podbudowy lub ulepszonego podłoża przypadająca na jedno badanie |
| 1   | Uziarnienie mieszanki gruntu lub kruszywa           | 2   | 600 m <sup>2</sup>  |
| 2   | Wilgotność mieszanki gruntu lub kruszywa ze spoiwem |   |   |
| 3   | Rozdrobnienie gruntu <sup>1)</sup>                  |   |   |
| 4   | Jednorodność i głębokość wymieszania <sup>2)</sup>  |   |   |
| 5   | Zagęszczenie warstwy                                |   |   |

Przebudowa ul. Szkolnej w Suszcu na odcinku od szkoły podstawowej do skrzyżowania z ul. Polną  
- Szczegółowa Specyfikacja Techniczna-

|    |  |   |                    |
|----|--|---|--------------------|
| 6  | Grubość podbudowy lub ulepszonego podłoża  | 3   | 400 m <sup>2</sup> |
| 7  | Wytrzymałość na ściskanie<br>– 7 i 28-dniowa przy stabilizacji cementem i<br>wapnem<br>– 14 i 42-dniowa przy stabilizacji popiołami lotnymi<br>– 90-dniowa przy stabilizacji żużlem granulowanym | 6 próbek<br><br>6 próbek<br><br>3 próbki                            | 400 m <sup>2</sup> |
| 8  | Mrozoodporność <sup>3)</sup>   | przy projektowaniu i w przypadkach wątpliwych                       |                    |
| 9  | Badanie spoiwa:  | przy projektowaniu składu mieszanki i przy każdej zmianie           |                    |
| 10 | – cementu,   |   |                    |
| 11 | – wapna,   |   |                    |
| 12 | – popiołów lotnych,<br>– żużla granulowanego   |   |                    |
| 13 | Badanie wody   | dla każdego wątpliwego źródła                                       |                    |
| 14 | Badanie właściwości gruntu lub kruszywa  | dla każdej partii i przy każdej zmianie rodzaju gruntu lub kruszywa |                    |
| 15 | Wskaźnik nośności CBR <sup>4)</sup>  | w przypadkach wątpliwych i na zlecenie Inżyniera                    |                    |

- 1) Badanie wykonuje się dla gruntów spoiwistych
- 2) Badanie wykonuje się przy stabilizacji gruntu metodą mieszania na miejscu
- 3) Badanie wykonuje się przy stabilizacji gruntu lub kruszyw cementem, wapnem i popiołami lotnymi
- 4) Badanie wykonuje się przy stabilizacji gruntu wapnem.

#### 6.3.2. Uziarnienie gruntu lub kruszywa

Próbki do badań należy pobierać z mieszarek lub z podłoża przed podaniem spoiwa. Uziarnienie kruszywa lub gruntu powinno być zgodne z wymaganiami podanymi w SST dotyczących poszczególnych rodzajów podbudów i ulepszonego podłoża.

#### 6.3.3. Wilgotność mieszanki gruntu lub kruszywa ze spoiwami

Wilgotność mieszanki powinna być równa wilgotności optymalnej, określonej w projekcie składu tej mieszanki, z tolerancją +10% -20% jej wartości.

#### 6.3.4. Rozdrobnienie gruntu

Grunt powinien być spulchniony i rozdrobniony tak, aby wskaźnik rozdrobnienia był co najmniej równy 80% (przez sito o średnicy 4 mm powinno przejść 80% gruntu).

#### 6.3.5. Jednorodność i głębokość wymieszania

Jednorodność wymieszania gruntu ze spoiwem polega na ocenie wizualnej jednolitego zabarwienia mieszanki.

Głębokość wymieszania mierzy się w odległości min. 0,5 m od krawędzi podbudowy czy ulepszonego podłoża. Głębokość wymieszania powinna być taka, aby grubość warstwy po zagęszczeniu była równa projektowanej.

#### 6.3.6. Zagęszczenie warstwy

Mieszanka powinna być zagęszczana do osiągnięcia wskaźnika zagęszczenia nie mniejszego od 1,00 oznaczonego zgodnie z BN-77/8931-12 [25].

#### 6.3.7. Grubość podbudowy lub ulepszonego podłoża

Grubość warstwy należy mierzyć bezpośrednio po jej zagęszczeniu w odległości co najmniej 0,5 m od krawędzi. Grubość warstwy nie może różnić się od projektowanej o więcej niż  $\pm 1$  cm.

#### 6.3.8. Wytrzymałość na ściskanie

Wytrzymałość na ściskanie określa się na próbkach walcowych o średnicy i wysokości 8 cm. Próbki do badań należy pobierać z miejsc wybranych losowo, w warstwie rozłożonej przed jej zagęszczeniem. Próbki w ilości 6 sztuk należy formować i przechowywać zgodnie z normami dotyczącymi poszczególnych rodzajów stabilizacji spoiwami. Trzy próbki należy badać po 7 lub 14 dniach oraz po 28 lub 42 dniach przechowywania, a w przypadku stabilizacji żużlem granulowanym po 90 dniach przechowywania. Wyniki wytrzymałości na ściskanie powinny być zgodne z wymaganiami podanymi w SST dotyczących poszczególnych rodzajów podbudów i ulepszonego podłoża.

#### 6.3.9. Mrozoodporność

Wskaźnik mrozoodporności określany przez spadek wytrzymałości na ściskanie próbek poddawanych cykлом zamrażania i odmrażania powinien być zgodny z wymaganiami podanymi w SST dotyczących poszczególnych rodzajów podbudów i ulepszonego podłoża.

#### 6.3.10. Badanie spoiwa

Dla każdej dostawy cementu, wapna, popiołów lotnych, żużla granulowanego, Wykonawca powinien określić właściwości podane w SST dotyczących poszczególnych rodzajów podbudów i ulepszonego podłoża.

#### 6.3.11. Badanie wody

W przypadkach wątpliwych należy przeprowadzić badania wody wg PN-B-32250 [13].

#### 6.3.12. Badanie właściwości gruntu lub kruszywa

Właściwości gruntu lub kruszywa należy badać przy każdej zmianie rodzaju gruntu lub kruszywa. Właściwości powinny być zgodne z wymaganiami podanymi w SST dotyczących poszczególnych rodzajów podbudów i ulepszonego podłoża.

#### 6.3.13. Wskaźnik nośności CBR

Wskaźnik nośności CBR określa się wg normy BN-70/8931-05 [13] dla próbek gruntu stabilizowanego wapnem, pielęgnowanych zgodnie z wymaganiami PN-S-96011 [16].

### 6.4. Wymagania dotyczące cech geometrycznych i wytrzymałościowych podbudowy

#### lub ulepszonego podłoża stabilizowanych spoiwami

##### 6.4.1. Częstotliwość oraz zakres badań i pomiarów

Częstotliwość oraz zakres badań i pomiarów dotyczących cech geometrycznych podaje tablica 2.

Tablica 2. Częstotliwość oraz zakres badań i pomiarów wykonanej podbudowy lub ulepszonego podłoża stabilizowanych spoiwami

| Lp. | Wyszczególnienie badań i pomiarów         | Minimalna częstotliwość badań i pomiarów                            |
|-----|---|---|
| 1   | Szerokość                                 | 10 razy na 1 km   |
| 2   | Równość podłużna                          | w sposób ciągły planografem albo co 20 m łata na każdym pasie ruchu |
| 3   | Równość poprzeczna                        | 10 razy na 1 km   |
| 4   | Spadki poprzeczne <sup>*)</sup>           | 10 razy na 1 km   |
| 5   | Rzędne wysokościowe                       | co 100 m  |
| 6   | Ukształtowanie osi w planie <sup>*)</sup> |   |
| 7   | Grubość podbudowy i ulepszonego podłoża   | w 3 punktach, lecz nie rzadziej niż raz na 2000 m <sup>2</sup>      |

\*) Dodatkowe pomiary spadków poprzecznych i ukształtowania osi w planie należy wykonać w punktach głównych łuków poziomych.

##### 6.4.2. Szerokość podbudowy i ulepszonego podłoża

Szerokość podbudowy i ulepszonego podłoża nie może różnić się od szerokości projektowanej o więcej niż +10 cm, -5 cm.

Na jezdniach bez krawężników szerokość podbudowy powinna być większa od szerokości warstwy wyżej leżącej o co najmniej 25 cm lub o wartość wskazaną w dokumentacji projektowej.

##### 6.4.3. Równość podbudowy i ulepszonego podłoża

Nierówności podłużne podbudowy i ulepszonego podłoża należy mierzyć 4-metrową łata lub planografem, zgodnie z normą BN-68/8931-04 [22].

Nierówności poprzeczne podbudowy i ulepszonego podłoża należy mierzyć 4-metrową łata.

Nierówności nie powinny przekraczać:

- 12 mm dla podbudowy zasadniczej,
- 15 mm dla podbudowy pomocniczej i ulepszonego podłoża.

##### 6.4.4. Spadki poprzeczne podbudowy i ulepszonego podłoża

Spadki poprzeczne podbudowy i ulepszonego podłoża powinny być zgodne z dokumentacją projektową z tolerancją  $\pm 0,5$  %.

##### 6.4.5. Rzędne wysokościowe podbudowy i ulepszonego podłoża

Różnice pomiędzy rzędnymi wykonanej podbudowy i ulepszonego podłoża a rzędnymi projektowanymi nie powinny przekraczać +1 cm, -2 cm.

##### 6.4.6. Ukształtowanie osi podbudowy i ulepszonego podłoża

Oś podbudowy i ulepszonego podłoża w planie nie może być przesunięta w stosunku do osi projektowanej o więcej niż  $\pm 5$  cm.

##### 6.4.7. Grubość podbudowy i ulepszonego podłoża

Grubość podbudowy i ulepszonego podłoża nie może różnić się od grubości projektowanej o więcej niż:

- dla podbudowy zasadniczej  $\pm 10\%$ ,
- dla podbudowy pomocniczej i ulepszonego podłoża +10%, -15%.

### 6.5. Zasady postępowania z wadliwie wykonanymi odcinkami podbudowy

#### i ulepszonego podłoża

##### 6.5.1. Niewłaściwe cechy geometryczne podbudowy i ulepszonego podłoża

Jeżeli po wykonaniu badań na stwardniałej podbudowie lub ulepzonym podłożu stwierdzi się, że odchylenia cech geometrycznych

przekraczają wielkości określone w p. 6.4, to warstwa zostanie zerwana na całą grubość i ponownie wykonana na koszt Wykonawcy. Dopuszcza się inny rodzaj naprawy wykonany na koszt Wykonawcy, o ile zostanie on zaakceptowany przez Inżyniera.

Jeżeli szerokość podbudowy lub ulepszonego podłoża jest mniejsza od szerokości projektowanej o więcej niż 5 cm i nie zapewnią podparcia warstwom wyżej leżącym, to Wykonawca powinien poszerzyć podbudowę lub ulepszone podłoże przez zerwanie warstwy na pełną grubość do połowy szerokości pasa ruchu i wbudowanie nowej mieszanki.

Nie dopuszcza się mieszania składników mieszanki na miejscu. Roboty te Wykonawca wykona na własny koszt.

#### **6.5.2. Niewłaściwa grubość podbudowy i ulepszonego podłoża**

Na wszystkich powierzchniach wadliwych pod względem grubości Wykonawca wykona naprawę podbudowy lub ulepszonego podłoża przez zerwanie wykonanej warstwy, usunięcie zerwanego materiału i ponowne wykonanie warstwy o odpowiednich właściwościach i o wymaganej grubości. Roboty te Wykonawca wykona na własny koszt. Po wykonaniu tych robót nastąpi ponowny pomiar i ocena grubości warstwy, na koszt Wykonawcy.

#### **6.5.3. Niewłaściwa wytrzymałość podbudowy i ulepszonego podłoża**

Jeżeli wytrzymałość średnia próbek będzie mniejsza od dolnej granicy określonej w SST dla poszczególnych rodzajów podbudów i ulepszonego podłoża, to warstwa wadliwie wykonana zostanie zerwana i wymieniona na nową o odpowiednich właściwościach na koszt Wykonawcy.

### **7. OBMIAR ROBÓT**

#### **7.1. Ogólne zasady obmiaru robót**

Ogólne zasady obmiaru robót podano w SST D-M-00.00.00 „Wymagania ogólne” pkt 7.

#### **7.2. Jednostka obmiarowa**

Jednostką obmiarową jest m<sup>2</sup> (metr kwadratowy) podbudowy i ulepszonego podłoża z gruntów lub kruszyw stabilizowanych spoiwami hydraulicznymi.

### **8. ODBIÓR ROBÓT**

Ogólne zasady odbioru robót podano w SST D-M-00.00.00 „Wymagania ogólne” pkt 8.

Roboty uznaje się za zgodne z dokumentacją projektową, SST i wymaganiami Inżyniera, jeżeli wszystkie pomiary i badania z zachowaniem tolerancji wg pkt 6 dały wyniki pozytywne.

### **9. PODSTAWA PŁATNOŚCI**

#### **9.1. Ogólne ustalenia dotyczące podstawy płatności**

Ogólne ustalenia dotyczące podstawy płatności podano w SST D-M-00.00.00 „Wymagania ogólne” pkt 9.

#### **9.2. Cena jednostki obmiarowej**

Cena wykonania 1 m<sup>2</sup> podbudowy i ulepszonego podłoża z gruntów lub kruszyw stabilizowanych spoiwami hydraulicznymi obejmuje:

- a) w przypadku wytwarzania mieszanek kruszywo-spoiwowych w mieszarkach:
  - prace pomiarowe i roboty przygotowawcze,
  - oznakowanie robót,
  - dostarczenie materiałów, wyprodukowanie mieszanki i jej transport na miejsce wbudowania,
  - dostarczenie, ustawienie, rozebranie i odwiezienie przewodnic oraz innych materiałów i urządzeń pomocniczych,
  - rozłożenie i zagęszczenie mieszanki,
  - pielęgnacja wykonanej warstwy
- przeprowadzenie pomiarów i badań laboratoryjnych, wymaganych w specyfikacji technicznej,
- a) w przypadku wytwarzania mieszanek gruntowo-spoiwowych na miejscu:
  - prace pomiarowe i roboty przygotowawcze,
  - oznakowanie robót,
  - spulchnienie gruntu,
  - dostarczenie, ustawienie, rozebranie i odwiezienie przewodnic oraz innych materiałów i urządzeń pomocniczych,
  - dostarczenie i rozścielenie składników zgodnie z receptą laboratoryjną,
  - wymieszanie gruntu rodzimego lub ulepszonego kruszywem ze spoiwem w korycie drogi,
  - zagęszczenie warstwy,
  - pielęgnacja wykonanej warstwy
- przeprowadzenie pomiarów i badań laboratoryjnych, wymaganych w specyfikacji technicznej,

### **10. PRZEPISY ZWIĄZANE**

#### **10.1. Normy**

- |    |            |  |
|----|------------|--|
| 1. | PN-B-04300 | Cement. Metody badań. Oznaczanie cech fizycznych |
| 2. | PN-B-04481 | Grunty budowlane. Badania próbek gruntu          |



|     |               |   |
|-----|---------------|---|
| 3.  | PN-B-06714-12 | Kruszywa mineralne. Badania. Oznaczanie zawartości zanieczyszczeń obcych                                  |
| 4.  | PN-B-06714-15 | Kruszywa mineralne. Badania. Oznaczanie składu ziarnowego   |
| 5.  | PN-B-06714-26 | Kruszywa mineralne. Badania. Oznaczanie zawartości zanieczyszczeń organicznych                            |
| 6.  | PN-B-06714-28 | Kruszywa mineralne. Badania. Oznaczanie zawartości siarki metodą bromową                                  |
| 7.  | PN-B-06714-37 | Kruszywa mineralne. Badania. Oznaczanie rozpadu krzemianowego   |
| 8.  | PN-B-06714-38 | Kruszywa mineralne. Badania. Oznaczanie rozpadu wapniowego  |
| 9.  | PN-B-06714-39 | Kruszywa mineralne. Badania. Oznaczanie rozpadu żelazawego  |
| 10. | PN-B-06714-42 | Kruszywa mineralne. Badania. Oznaczanie ścieralności w bębnie Los Angeles                                 |
| 11. | PN-B-19701    | Cement. Cement powszechnego użytku. Skład, wymagania i ocena zgodności                                    |
| 12. | PN-B-30020    | Wapno   |
| 13. | PN-B-32250    | Materiały budowlane. Woda do betonów i zapraw   |
| 14. | PN-C-84038    | Wodorotlenek sodowy techniczny  |
| 15. | PN-C-84127    | Chlorek wapniowy techniczny   |
| 16. | PN-S-96011    | Drogi samochodowe. Stabilizacja gruntów wapnem do celów drogowych   |
| 17. | PN-S-96012    | Drogi samochodowe. Podbudowa i ulepszone podłoże z gruntu stabilizowanego cementem                        |
| 18. | PN-S-96035    | Drogi samochodowe. Popioły lotne  |
| 19. | BN-88/6731-08 | Cement. Transport i przechowywanie  |
| 20. | BN-64/8931-01 | Drogi samochodowe. Oznaczanie wskaźnika piaskowego  |
| 21. | BN-64/8931-02 | Drogi samochodowe. Oznaczanie modułu odkształcenia nawierzchni podatnych i podłoża przez obciążenie płytą |
| 22. | BN-68/8931-04 | Drogi samochodowe. Pomiar równości nawierzchni planografem i łąką   |
| 23. | BN-70/8931-05 | Drogi samochodowe. Oznaczanie wskaźnika nośności gruntu jako podłoża nawierzchni podatnych                |
| 24. | BN-73/8931-10 | Drogi samochodowe. Oznaczanie wskaźnika aktywności pucolanowej popiołów lotnych z węgla kamiennego        |
| 25. | BN-77/8931-12 | Oznaczanie wskaźnika zagęszczenia gruntu  |
| 26. | BN-71/8933-10 | Drogi samochodowe. Podbudowa z gruntów stabilizowanych aktywnymi popiołami lotnymi.                       |

## 10.2. Inne dokumenty

27. Instrukcja CZDP 1980 „Badanie wskaźnika aktywności żuźla granulowanego”
28. Wytyczne MK CZDP „Stabilizacja kruszyw i gruntów żuźlem wielkopieczowym granulowanym”, Warszawa 1979
29. Katalog typowych konstrukcji nawierzchni podatnych i półsztywnych, IBDiM - 1997.

## **D-04.05.01 Podbudowa i ulepszone podłoże z gruntu lub kruszywa stabilizowanego cementem.**

### 1. WSTĘP

#### 1.1. Przedmiot SST

Przedmiotem niniejszej szczegółowej specyfikacji technicznej (SST) są wymagania ogólne dotyczące wykonania i odbioru robót związanych z wykonywaniem podbudowy i ulepszonego podłoża z gruntu lub kruszywa stabilizowanego cementem.

#### 1.2. Zakres stosowania SST

Ogólna specyfikacja techniczna (SST) stanowi obowiązującą podstawę opracowania szczegółowej specyfikacji technicznej (SST) stosowanej jako dokument przetargowy i kontraktowy przy zlecaniu i realizacji robót na drogach krajowych i wojewódzkich.

Zaleca się wykorzystanie SST przy zlecaniu robót na drogach miejskich i gminnych.

#### 1.3. Zakres robót objętych SST

Ustalenia zawarte w niniejszej specyfikacji dotyczą zasad prowadzenia robót związanych z wykonaniem podbudowy i ulepszonego podłoża z gruntu lub kruszywa stabilizowanego cementem wg PN-S-96012 [17].

Grunty lub kruszywa stabilizowane cementem mogą być stosowane do wykonania podbudów zasadniczych, pomocniczych i ulepszonego podłoża wg Katalogu typowych konstrukcji nawierzchni podatnych i półsztywnych [29].

#### 1.4. Określenia podstawowe

1.4.1. Podbudowa z gruntu stabilizowanego cementem - jedna lub dwie warstwy zagęszczonej mieszanki cementowo-gruntowej, która po osiągnięciu

właściwej wytrzymałości na ściskanie, stanowi fragment nośnej części nawierzchni drogowej.

**1.4.2.** Mieszanka cementowo-gruntowa - mieszanka gruntu, cementu i wody, a w razie potrzeby również dodatków ulepszających, np. popiołów lotnych lub chlorku wapniowego, dobranych w optymalnych ilościach.

**1.4.3.** Grunt stabilizowany cementem - mieszanka cementowo-gruntowa zagęszczona i stwardniała w wyniku ukończenia procesu wiązania cementu.

**1.4.4.** Kruszywo stabilizowane cementem - mieszanka kruszywa naturalnego, cementu i wody, a w razie potrzeby dodatków ulepszających, np. popiołów lotnych lub chlorku wapniowego, dobranych w optymalnych ilościach, zagęszczona i stwardniała w wyniku ukończenia procesu wiązania cementu.

**1.4.5.** Podłoże gruntowe ulepszone cementem - jedna lub dwie warstwy zagęszczonej mieszanki cementowo-gruntowej, na której układana jest warstwa podbudowy.

**1.4.6.** Pozostałe określenia są zgodne z obowiązującymi, odpowiednimi polskimi normami i z definicjami podanymi w SST D-M-00.00.00 „Wymagania ogólne” pkt 1.4.

### 1.5. Ogólne wymagania dotyczące robót

Ogólne wymagania dotyczące robót podano w SST D-04.05.00 „Podbudowy i ulepszone podłoże z gruntów lub kruszyw stabilizowanych spoiwami hydraulicznymi. Wymagania ogólne” pkt 1.5.

## 2. MATERIAŁY

### 2.1. Ogólne wymagania dotyczące materiałów

Ogólne wymagania dotyczące materiałów, ich pozyskiwania i składowania, podano w SST D-04.05.00 „Podbudowy i ulepszone podłoże z gruntów lub kruszyw stabilizowanych spoiwami hydraulicznymi. Wymagania ogólne” pkt 2.

### 2.2. Cement

Należy stosować cement portlandzki klasy 32,5 wg PN-B-19701 [11], portlandzki z dodatkami wg PN-B-19701 [11] lub hutniczy wg PN-B-19701 [11].

Wymagania dla cementu zestawiono w tablicy 1.

Tablica 1. Właściwości mechaniczne i fizyczne cementu wg PN-B-19701 [11]

| Lp. | Właściwości  | Klasa cementu |
|-----|--|---------------|
|     |  | 32,5          |
| 1   | Wytrzymałość na ściskanie (MPa), po 7 dniach, nie mniej niż:<br>- cement portlandzki bez dodatków<br>- cement hutniczy<br>- cement portlandzki z dodatkami | 16            |
|     |  | 16            |
|     |  | 16            |
|     |  | 16            |
| 2   | Wytrzymałość na ściskanie (MPa), po 28 dniach, nie mniej niż:  | 32,5          |
| 3   | Czas wiązania:   |               |
|     | - początek wiązania, najwcześniej po upływie, min.<br>- koniec wiązania, najpóźniej po upływie, h  | 60<br>12      |
| 4   | Stąłość objętości, mm, nie więcej niż  | 10            |

Badania cementu należy wykonać zgodnie z PN-B-04300 [1].

Przechowywanie cementu powinno odbywać się zgodnie z BN-88/6731-08 [19].

W przypadku, gdy czas przechowywania cementu będzie dłuższy od trzech miesięcy, można go stosować za zgodą Inżyniera tylko wtedy, gdy badania laboratoryjne wykażą jego przydatność do robót.

### 2.3. Grunty

Przydatność gruntów przeznaczonych do stabilizacji cementem należy ocenić na podstawie wyników badań laboratoryjnych, wykonanych według metod podanych w PN-S-96012 [17].

Do wykonania podbudów i ulepszonych podłoża z gruntów stabilizowanych cementem należy stosować grunty spełniające wymagania podane w tablicy 2.

Grunt można uznać za przydatny do stabilizacji cementem wtedy, gdy wyniki badań laboratoryjnych wykażą, że wytrzymałość na ściskanie i mrozoodporność próbek gruntu stabilizowanego są zgodne z wymaganiami określonymi w p. 2.7 tablica 4.

Tablica 2. Wymagania dla gruntów przeznaczonych do stabilizacji cementem wg PN-S-96012 [17]

| Lp. | Właściwości   | Wymagania | Badania według |
|-----|---|-----------|----------------|
| 1   | Uziarnienie<br>a) ziarn przechodzących przez sito # 40 mm, % (m/m),<br>nie mniej niż: | 100       |                |

Przebudowa ul. Szkolnej w Suszcu na odcinku od szkoły podstawowej do skrzyżowania z ul. Polną  
- Szczegółowa Specyfikacja Techniczna-

|   |  |           |                   |
|---|--|-----------|-------------------|
|   | b) ziarn przechodzących przez sito # 20 mm, % (m/m), powyżej                       | 85        | PN-B-04481 [2]    |
|   | c) ziarn przechodzących przez sito # 4 mm, % (m/m), powyżej                        | 50        |                   |
|   | d) cząstek mniejszych od 0,002 mm, % (m/m), poniżej                                | 20        |                   |
| 2 | Granica płynności, % (m/m), nie więcej niż:  | 40        | PN-B-04481 [2]    |
| 3 | Wskaźnik plastyczności, % (m/m), nie więcej niż:                                   | 15        | PN-B-04481 [2]    |
| 4 | Odczyn pH  | od 5 do 8 | PN-B-04481 [2]    |
| 5 | Zawartość części organicznych, % (m/m), nie więcej niż:                            | 2         | PN-B-04481 [2]    |
| 6 | Zawartość siarczanów, w przeliczeniu na SO <sub>3</sub> , % (m/m), nie więcej niż: | 1         | PN-B-06714-28 [6] |

Grunty nie spełniające wymagań określonych w tabelicy 2, mogą być poddane stabilizacji po uprzednim ulepszeniu chlorkiem wapniowym, wapnem, popiołami lotnymi.

Grunty o granicy płynności od 40 do 60 % i wskaźniku plastyczności od 15 do 30 % mogą być stabilizowane cementem dla podbudów pomocniczych i ulepszonego podłoża pod warunkiem użycia specjalnych maszyn, umożliwiających ich rozdrobnienie i przemieszanie z cementem.

Dodatkowe kryteria oceny przydatności gruntu do stabilizacji cementem; zaleca się użycie gruntów o:

- wskaźniku piaskowym od 20 do 50, wg BN-64/8931-01 [20],
- zawartości ziarn pozostających na sicie # 2 mm - co najmniej 30%,
- zawartości ziarn przechodzących przez sito 0,075 mm - nie więcej niż 15%.

Decydującym sprawdzianem przydatności gruntu do stabilizacji cementem są wyniki wytrzymałości na ściskanie próbek gruntu stabilizowanego cementem.

#### 2.4. Kruszywa

Do stabilizacji cementem można stosować piaski, mieszanki i żwiry albo mieszanek tych kruszyw, spełniające wymagania podane w tabelicy 3.

Kruszywo można uznać za przydatne do stabilizacji cementem wtedy, gdy wyniki badań laboratoryjnych wykażą, że wytrzymałość na ściskanie i mrozoodporność próbek kruszywa stabilizowanego będą zgodne z wymaganiami określonymi w p. 2.7 tabela 4.

Tabela 3. Wymagania dla kruszyw przeznaczonych do stabilizacji cementem

| Lp. | Właściwości  | Wymagania | Badania według    |
|-----|--|-----------|-------------------|
| 1   | Uziarnienie  |           |                   |
|     | a) ziarn pozostających na sicie # 2 mm, %, nie mniej niż:                      | 30        | PN-B-06714-15 [4] |
|     | b) ziarn przechodzących przez sito 0,075 mm, %, nie więcej niż:                | 15        |                   |
| 2   | Zawartość części organicznych, barwa cieczy nad kruszywem nie ciemniejsza niż: | wzorcowa  | PN-B-06714-26 [5] |
| 3   | Zawartość zanieczyszczeń obcych, %, nie więcej niż:                            | 0,5       | PN-B-06714-12 [3] |
| 4   | Zawartość siarczanów, w przeliczeniu na SO <sub>3</sub> , %, poniżej:          | 1         | PN-B-06714-28 [6] |

Jeżeli kruszywo przeznaczone do wykonania warstwy nie jest wbudowane bezpośrednio po dostarczeniu na budowę i zachodzi potrzeba jego okresowego składowania na terenie budowy, to powinno być ono składowane w przyzmacach, na utwardzonym i dobrze odwodnionym placu, w warunkach zabezpieczających przed zanieczyszczeniem i przed wymieszaniem różnych rodzajów kruszyw.

#### 2.5. Woda

Woda stosowana do stabilizacji gruntu lub kruszywa cementem i ewentualnie do pielęgnacji wykonanej warstwy powinna odpowiadać wymaganiom PN-B-32250 [13]. Bez badań laboratoryjnych można stosować wodociągową wodę pitną. Gdy woda pochodzi z wątpliwych źródeł nie może być użyta do momentu jej przebadania, zgodnie z wyżej podaną normą lub do momentu porównania wyników wytrzymałości na ściskanie próbek gruntowo-cementowych wykonanych z wodą wątpliwą i z wodą wodociągową. Brak różnic potwierdza przydatność wody do stabilizacji gruntu lub kruszywa cementem.

#### 2.6. Dodatki ulepszające

Przy stabilizacji gruntów cementem, w przypadkach uzasadnionych, stosuje się następujące dodatki ulepszające:

- wapno wg PN-B-30020 [12],
- popioły lotne wg PN-S-96035 [18],
- chlorek wapniowy wg PN-C-84127 [15].

Przebudowa ul. Szkolnej w Suszcu na odcinku od szkoły podstawowej do skrzyżowania z ul. Polną  
- Szczegółowa Specyfikacja Techniczna-

Za zgodą Inżyniera mogą być stosowane inne dodatki o sprawdzonym działaniu, posiadające aprobatę techniczną wydaną przez uprawnioną jednostkę.

### 2.7. Grunt lub kruszywo stabilizowane cementem

W zależności od rodzaju warstwy w konstrukcji nawierzchni drogowej, wytrzymałość gruntu lub kruszywa stabilizowanego cementem wg PN-S-96012 [17], powinna spełniać wymagania określone w tablicy 4.

Tablica 4. Wymagania dla gruntów lub kruszyw stabilizowanych cementem dla poszczególnych warstw podbudowy i ulepszonego podłoża

| Lp. | Rodzaj warstwy w konstrukcji nawierzchni drogowej  | Wytrzymałość na ścislenie próbek nasyconych wodą (MPa) |                  | Wskaźnik mrozoodporności |
|-----|--|--|------------------|--------------------------|
|     |  | po 7 dniach  | po 28 dniach     |                          |
| 1   | Podbudowa zasadnicza dla KR1 lub podbudowa pomocnicza dla KR2 do KR6   | od 1,6<br>do 2,2                                       | od 2,5<br>do 5,0 | 0,7                      |
| 2   | Górna część warstwy ulepszonego podłoża gruntowego o grubości co najmniej 10 cm dla KR5 i KR6 lub górna część warstwy ulepszenia słabego podłoża z gruntów wątpliwych oraz wysadzinowych | od 1,0<br>do 1,6                                       | od 1,5<br>do 2,5 | 0,6                      |
| 3   | Dolna część warstwy ulepszonego podłoża gruntowego w przypadku posadowienia konstrukcji nawierzchni na podłożu z gruntów wątpliwych i wysadzinowych                                      | -  | od 0,5 do 1,5    | 0,6                      |

### 3. SPRZĘT

Wymagania dotyczące sprzętu podano w SST D-04.05.00 „Podbudowy i ulepszone podłoża z gruntów lub kruszyw stabilizowanych spoiwami hydraulicznymi. Wymagania ogólne” pkt 3.

### 4. TRANSPORT

Wymagania dotyczące transportu podano w SST D-04.05.00 „Podbudowy i ulepszone podłoża z gruntów lub kruszyw stabilizowanych spoiwami hydraulicznymi. Wymagania ogólne” pkt 4.

### 5. WYKONANIE ROBÓT

#### 5.1. Ogólne zasady wykonania robót

Ogólne zasady wykonania robót podano w SST D-04.05.00 „Podbudowy i ulepszone podłoża z gruntów lub kruszyw stabilizowanych spoiwami hydraulicznymi. Wymagania ogólne” pkt 5.

#### 5.2. Warunki przystąpienia do robót

Podbudowa z gruntu lub kruszywa stabilizowanego cementem nie może być wykonywana wtedy, gdy podłoża jest zamrożone i podczas opadów deszczu. Nie należy rozpoczynać stabilizacji gruntu lub kruszywa cementem, jeżeli prognozy meteorologiczne wskazują na możliwy spadek temperatury poniżej 5°C w czasie najbliższych 7 dni.

#### 5.3. Przygotowanie podłoża

Podłoża powinno być przygotowane zgodnie z wymaganiami określonymi w SST D-04.05.00 „Podbudowy i ulepszone podłoża z gruntów lub kruszyw stabilizowanych spoiwami hydraulicznymi. Wymagania ogólne” pkt 5.2.

#### 5.4. Skład mieszanki cementowo-gruntowej i cementowo-kruszywowej

Zawartość cementu w mieszance nie może przekraczać wartości podanych w tablicy 5. Zaleca się taki dobór mieszanki, aby spełnić wymagania wytrzymałościowe określone w p. 2.7 tablica 4, przy jak najmniejszej zawartości cementu.

Tablica 5. Maksymalna zawartość cementu w mieszance cementowo-gruntowej lub w mieszance kruszywa stabilizowanego cementem dla poszczególnych warstw podbudowy i ulepszonego podłoża

| Lp. | Kategoria | Maksymalna zawartość cementu, % w stosunku do masy suchego gruntu lub kruszywa |
|-----|-----------|--|
|     |           |  |

Przebudowa ul. Szkolnej w Suszcu na odcinku od szkoły podstawowej do skrzyżowania z ul. Polną  
- Szczegółowa Specyfikacja Techniczna-

|   | ruchu        | podbudowa zasadnicza | podbudowa pomocnicza | ulepszone podłoże |
|---|--------------|----------------------|----------------------|-------------------|
| 1 | KR 2 do KR 6 | -                    | 6                    | 8                 |
| 2 | KR 1         | 8                    | 10                   | 10                |

Zawartość wody w mieszance powinna odpowiadać wilgotności optymalnej, określonej według normalnej próby Proctora, zgodnie z PN-B-04481 [2], z tolerancją +10%, -20% jej wartości.

Zaprojektowany skład mieszanki powinien zapewniać otrzymanie w czasie budowy właściwości gruntu lub kruszywa stabilizowanego cementem zgodnych z wymaganiami określonymi w tablicy 4.

### 5.5. Stabilizacja metodą mieszania na miejscu

Do stabilizacji gruntu metodą mieszania na miejscu można użyć specjalistycznych mieszarek wieloprześciowych lub jednoprześciowych albo maszyn rolniczych.

Grunt przewidziany do stabilizacji powinien być spulchniony i rozdrobniony.

Po spulchnieniu gruntu należy sprawdzić jego wilgotność i w razie potrzeby ją zwiększyć w celu ułatwienia rozdrobnienia. Woda powinna być dozowana przy użyciu beczkowsów zapewniających równomierne i kontrolowane dozowanie. Wraz z wodą można dodawać do gruntu dodatki ulepszające rozpuszczalne w wodzie, np. chlorek wapniowy.

Jeżeli wilgotność naturalna gruntu jest większa od wilgotności optymalnej o więcej niż 10% jej wartości, grunt powinien być osuszony przez mieszanie i napowietrzanie w czasie suchej pogody.

Po spulchnieniu i rozdrobnieniu gruntu należy dodać i przemieszać z gruntem dodatki ulepszające, np. wapno lub popioły lotne, w ilości określonej w recepcie laboratoryjnej, o ile ich użycie jest przewidziane w tej samej recepcie.

Cement należy dodawać do rozdrobnionego i ewentualnie ulepszanego gruntu w ilości ustalonej w recepcie laboratoryjnej. Cement i dodatki ulepszające powinny być dodawane przy użyciu rozsypywarek cementu lub w inny sposób zaakceptowany przez Inżyniera.

Grunt powinien być wymieszany z cementem w sposób zapewniający jednorodność na określonej głębokości, gwarantującą uzyskanie projektowanej grubości warstwy po zagęszczeniu. W przypadku wykonywania stabilizacji w prowadnicach, szczególną uwagę należy zwrócić na jednorodność wymieszania gruntu w obrębie skrajnych pasów o szerokości od 30 do 40 cm, przyległych do prowadnic.

Po wymieszaniu gruntu z cementem należy sprawdzić wilgotność mieszanki. Jeżeli jej wilgotność jest mniejsza od optymalnej o więcej niż 20%, należy dodać odpowiednią ilość wody i mieszankę ponownie dokładnie wymieszać. Wilgotność mieszanki przed zagęszczeniem nie może różnić się od wilgotności optymalnej o więcej niż +10%, -20% jej wartości.

Czas od momentu rozłożenia cementu na gruncie do momentu zakończenia mieszania nie powinien być dłuższy od 2 godzin.

Po zakończeniu mieszania należy powierzchnię warstwy wyrównać i wyprofilować do wymaganych w dokumentacji projektowej rzędnych oraz spadków poprzecznych i podłużnych. Do tego celu należy użyć równiarek i wykorzystać prowadnice podłużne, układane każdorazowo na odcinku roboczym. Od użycia prowadnic można odstąpić przy zastosowaniu specjalistycznych mieszarek i technologii gwarantującej odpowiednią równość warstwy, po uzyskaniu zgody Inżyniera. Po wyprofilowaniu należy natychmiast przystąpić do zagęszczania warstwy. Zagęszczenie należy przeprowadzić w sposób określony w p. 5.8.

### 5.6. Stabilizacja metodą mieszania w mieszarkach stacjonarnych

Składniki mieszanki i w razie potrzeby dodatki ulepszające, powinny być dozowane w ilości określonej w recepcie laboratoryjnej. Mieszarka stacjonarna powinna być wyposażona w urządzenia do wagowego dozowania kruszywa lub gruntu i cementu oraz objętościowego dozowania wody.

Czas mieszania w mieszarkach cyklicznych nie powinien być krótszy od 1 minuty, o ile krótszy czas mieszania nie zostanie dozwolony przez Inżyniera po wstępnych próbach. W mieszarkach typu ciągłego prędkość podawania materiałów powinna być ustalona i na bieżąco kontrolowana w taki sposób, aby zapewnić jednorodność mieszanki.

Wilgotność mieszanki powinna odpowiadać wilgotności optymalnej z tolerancją +10% i -20% jej wartości.

Przed ułożeniem mieszanki należy ustawić prowadnice i podłoże zwilżyć wodą.

Mieszanka dowieziona z wytwórni powinna być układana przy pomocy układarek lub równiarek. Grubość układania mieszanki powinna być taka, aby zapewnić uzyskanie wymaganej grubości warstwy po zagęszczeniu.

Przed zagęszczeniem warstwa powinna być wyprofilowana do wymaganych rzędnych, spadków podłużnych i poprzecznych. Przy użyciu równiarek do rozkładania mieszanki należy wykorzystać prowadnice, w celu uzyskania odpowiedniej równości profilu warstwy. Od użycia prowadnic można odstąpić przy zastosowaniu technologii gwarantującej odpowiednią równość warstwy, po uzyskaniu zgody Inżyniera. Po wyprofilowaniu należy natychmiast przystąpić do zagęszczania warstwy.

### 5.7. Grubość warstwy

Maksymalna grubość poszczególnych warstw z gruntu stabilizowanego cementem nie powinna przekraczać maksymalnej głębokości na jaką zastosowane urządzenie może wykonać stabilizację.

Jeżeli projektowana grubość warstwy podbudowy jest większa od maksymalnej, to stabilizację należy wykonywać w dwóch warstwach.

Jeżeli stabilizacja będzie wykonywana w dwóch lub więcej warstwach, to tylko najniższej położona warstwa może być wykonana przy zastosowaniu technologii mieszania na miejscu. Wszystkie warstwy leżące wyżej powinny być wykonywane według metody mieszania w mieszarkach stacjonarnych.

Warstwy podbudowy zasadniczej powinny być wykonywane według technologii mieszania w mieszarkach stacjonarnych.

## 5.8. Zagęszczanie

Zagęszczanie warstwy gruntu lub kruszywa stabilizowanego cementem należy prowadzić przy użyciu walców gładkich, wibracyjnych lub ogumionych, w zestawie wskazanym w SST.

Zagęszczanie podbudowy oraz ulepszanego podłoża o przekroju daszkowym powinno rozpocząć się od krawędzi i przesuwac pasami podłużnymi, częściowo nakładającymi się w stronę osi jezdni. Zagęszczenie warstwy o jednostronnym spadku poprzecznym powinno rozpocząć się od niżej położonej krawędzi i przesuwac pasami podłużnymi, częściowo nakładającymi się, w stronę wyżej położonej krawędzi. Pojawiające się w czasie zagęszczania zaniżenia, ubytki, rozwarstwienia i podobne wady, muszą być natychmiast naprawiane przez wymianę mieszanki na pełną głębokość, wyrównanie i ponowne zagęszczenie. Powierzchnia zagęszczonej warstwy powinna mieć prawidłowy przekrój poprzeczny i jednolity wygląd.

W przypadku technologii mieszania w mieszarkach stacjonarnych operacje zagęszczania i obróbki powierzchniowej muszą być zakończone przed upływem dwóch godzin od chwili dodania wody do mieszanki.

W przypadku technologii mieszania na miejscu, operacje zagęszczania i obróbki powierzchniowej muszą być zakończone nie później niż w ciągu 5 godzin, licząc od momentu rozpoczęcia mieszania gruntu z cementem.

Zagęszczanie należy kontynuować do osiągnięcia wskaźnika zagęszczenia mieszanki określonego wg BN-77/8931-12 [25] nie mniejszego od podanego w PN-S-96012 [17] i SST.

Specjalną uwagę należy poświęcić zagęszczeniu mieszanki w sąsiedztwie spoin roboczych podłużnych i poprzecznych oraz wszelkich urządzeń obcych.

Wszelkie miejsca luźne, rozsegregowane, spękane podczas zagęszczania lub w inny sposób wadliwe, muszą być naprawione przez zerwanie warstwy na pełną grubość, wbudowanie nowej mieszanki o odpowiednim składzie i ponowne zagęszczenie. Roboty te są wykonywane na koszt Wykonawcy.

## 5.9. Spoiny robocze

W miarę możliwości należy unikać podłużnych spoin roboczych, poprzez wykonanie warstwy na całej szerokości.

Jeśli jest to niemożliwe, przy warstwie wykonywanej w prowadnicach, przed wykonaniem kolejnego pasa należy pionową krawędź wykonanego pasa zwilżyć wodą. Przy warstwie wykonanej bez prowadnic w ułożonej i zagęszczonej mieszance, należy niezwłocznie obciąć pionową krawędź. Po zwilżeniu jej wodą należy wbudować kolejny pas. W podobny sposób należy wykonać poprzeczną spoinę roboczą na połączeniu działek roboczych. Od obciążenia pionowej krawędzi w wykonanej mieszance można odstąpić wtedy, gdy czas pomiędzy zakończeniem zagęszczania jednego pasa, a rozpoczęciem wbudowania sąsiedniego pasa, nie przekracza 60 minut.

Jeżeli w niżej położonej warstwie występują spoiny robocze, to spoiny w warstwie leżącej wyżej powinny być względem nich przesunięte o co najmniej 30 cm dla spoiny podłużnej i 1 m dla spoiny poprzecznej.

## 5.10. Pielęgnacja warstwy z gruntu lub kruszywa stabilizowanego cementem

Zasady pielęgnacji warstwy gruntu lub kruszywa stabilizowanego cementem podano w SST D-04.05.00 „Podbudowy i ulepszone podłoża z gruntów lub kruszyw stabilizowanych spoiwami hydraulicznymi. Wymagania ogólne” pkt 5.5.

## 5.11. Odcinek próbny

O ile przewidziano to w SST, Wykonawca powinien wykonać odcinek próbny, zgodnie z zasadami określonymi w SST D-04.05.00 „Podbudowy i ulepszone podłoża z gruntów lub kruszyw stabilizowanych spoiwami hydraulicznymi. Wymagania ogólne” pkt 5.3.

## 5.12. Utrzymanie podbudowy i ulepszanego podłoża

Podbudowa i ulepszone podłoża powinny być utrzymywane przez Wykonawcę zgodnie z zasadami określonymi w SST D-04.05.00 „Podbudowy i ulepszone podłoża z gruntów lub kruszyw stabilizowanych spoiwami hydraulicznymi. Wymagania ogólne” pkt 5.4.

## 6. KONTROLA JAKOŚCI ROBÓT

### 6.1. Ogólne zasady kontroli jakości robót

Ogólne zasady kontroli jakości robót podano w SST D-04.05.00 „Podbudowy i ulepszone podłoża z gruntów lub kruszyw stabilizowanych spoiwami hydraulicznymi. Wymagania ogólne” pkt 6.

### 6.2. Badania przed przystąpieniem do robót

Przed przystąpieniem do robót Wykonawca powinien wykonać badania gruntów lub kruszyw zgodnie z ustaleniami SST D-04.05.00 „Podbudowy i ulepszone podłoża z gruntów lub kruszyw stabilizowanych spoiwami hydraulicznymi. Wymagania ogólne” pkt 6.2.

### 6.3. Badania w czasie robót

Częstotliwość oraz zakres badań i pomiarów kontrolnych w czasie robót podano w SST D-04.05.00 „Podbudowy i ulepszone podłoża z gruntów lub kruszyw stabilizowanych spoiwami hydraulicznymi. Wymagania ogólne” pkt 6.3.

### 6.4. Wymagania dotyczące cech geometrycznych podbudowy i ulepszanego podłoża

Wymagania dotyczące cech geometrycznych podbudowy i ulepszanego podłoża podano w SST D-04.05.00 „Podbudowy i ulepszone podłoża z gruntów lub kruszyw stabilizowanych spoiwami hydraulicznymi. Wymagania ogólne” pkt 6.4.

#### **6.5. Zasady postępowania z wadliwie wykonanymi odcinkami podbudowy i ulepszonego podłoża**

Zasady postępowania z wadliwie wykonanymi odcinkami podbudowy i ulepszonego podłoża podano w SST D-04.05.00 „Podbudowy i ulepszone podłoże z gruntów lub kruszyw stabilizowanych spoiwami hydraulicznymi. Wymagania ogólne” pkt 6.5.

#### **7. OBMIAR ROBÓT**

Zasady obmiaru robót podano w SST D-04.05.00 „Podbudowy i ulepszone podłoże z gruntów lub kruszyw stabilizowanych spoiwami hydraulicznymi. Wymagania ogólne” pkt 7.

#### **8. ODBIÓR ROBÓT**

Zasady odbioru robót podano w SST D-04.05.00 „Podbudowy i ulepszone podłoże z gruntów lub kruszyw stabilizowanych spoiwami hydraulicznymi. Wymagania ogólne” pkt 8.

#### **9. PODSTAWA PŁATNOŚCI**

Zasady dotyczące ustalenia podstawy płatności podano w SST D-04.05.00 „Podbudowy i ulepszone podłoże z gruntów lub kruszyw stabilizowanych spoiwami hydraulicznymi. Wymagania ogólne” pkt 9.

#### **10. PRZEPISY ZWIĄZANE**

Normy i przepisy związane podano w SST D-04.05.00 „Podbudowy i ulepszone podłoże z gruntów lub kruszyw stabilizowanych spoiwami hydraulicznymi. Wymagania ogólne” pkt 10.

## **D – 04.07.01. Podbudowa z betonu asfaltowego**

### **1. WSTĘP**

#### **1.1. Przedmiot ST**

Przedmiotem niniejszej specyfikacji technicznej (ST) są wymagania dotyczące wykonania i odbioru robót związanych z wykonaniem warstwy podbudowy z betonu asfaltowego.

#### **1.2. Zakres stosowania ST**

Szczegółowa specyfikacja techniczna (SST) stanowi dokument przetargowy i kontraktowy przy zleceniu i realizacji robót związanych z wykonaniem warstwy podbudowy z betonu asfaltowego.

#### **1.3. Zakres robót objętych ST**

Ustalenia zawarte w niniejszej specyfikacji dotyczą zasad prowadzenia robót związanych z wykonaniem i odbiorem warstwy podbudowy z betonu asfaltowego wg PN-EN 13108-1 [47] i WT-2 Nawierzchnie asfaltowe 2010 [65] z mieszanki mineralno-asfaltowej AC22P dostarczonej od producenta. W przypadku produkcji mieszanki mineralno-asfaltowej przez Wykonawcę dla potrzeb budowy, Wykonawca zobowiązany jest prowadzić Zakładową kontrolę produkcji (ZKP) zgodnie z WT-2 [65] punkt 8.4.1.5.

Podbudowę z betonu asfaltowego można wykonywać dla dróg kategorii ruchu od KR1 do KR6 (określenie kategorii ruchu podano w punkcie 1.4.7). Stosowane mieszanki betonu asfaltowego o wymiarze D podano w tablicy 1.

Tablica 1. Stosowane mieszanki

| Kategoria ruchu | Mieszanki o wymiarze D <sup>1)</sup> , mm |
|-----------------|---|
| KR 1-2          | AC16P, AC22P                              |
| KR 3-4          | AC16P, AC22P, AC32P                       |
| KR 5-6          | AC16P, AC22P, AC32P                       |

<sup>1)</sup> Podział ze względu na wymiar największego kruszywa w mieszance.

#### **1.4. Określenia podstawowe**

**1.4.1.** Nawierzchnia – konstrukcja składająca się z jednej lub kilku warstw służących do przejmowania i rozkładania obciążeń od ruchu pojazdów na podłoże.

**1.4.2.** Podbudowa – główny element konstrukcyjny nawierzchni, który może być ułożony w jednej lub kilku warstwach.

**1.4.3.** Mieszanka mineralno-asfaltowa – mieszanka kruszyw i lepiszcza asfaltowego.

**1.4.4.** Wymiar mieszanki mineralno-asfaltowej – określenie mieszanki mineralno-asfaltowej ze względu na największy wymiar kruszywa D, np. wymiar 16, 22 lub 32.

**1.4.5.** Beton asfaltowy – mieszanka mineralno-asfaltowa, w której kruszywo o uziarnieniu ciągłym lub nieciągłym tworzy strukturę wzajemnie klinującą się.

**1.4.6.** Uziarnienie – skład ziarnowy kruszywa, wyrażony w procentach masy ziaren przechodzących przez określony zestaw sit.

**1.4.7.** Kategoria ruchu – obciążenie drogi ruchem samochodowym, wyrażone w osiach obliczeniowych (100 kN) wg „Katalogu typowych konstrukcji nawierzchni podatnych i półsztywnych” GDDP-IBDiM [68].

**1.4.8.** Wymiar kruszywa – wielkość ziaren kruszywa, określona przez dolny (d) i górny (D) wymiar sita.

**1.4.9.** Kruszywo grube – kruszywo z ziaren o wymiarze:  $D \leq 45$  mm oraz  $d > 2$  mm.

**1.4.10.** Kruszywo drobne – kruszywo z ziaren o wymiarze:  $D \leq 2$  mm, którego większa część pozostaje na sicie 0,063 mm.

**1.4.11.** Pył – kruszywo z ziaren przechodzących przez sito 0,063 mm.

**1.4.12.** Wypełniacz – kruszywo, którego większa część przechodzi przez sito 0,063 mm. (Wypełniacz mieszany – kruszywo, które składa się z wypełniacza pochodzenia mineralnego i wodorotlenku wapnia. Wypełniacz dodany – wypełniacz pochodzenia mineralnego, wyprodukowany oddzielnie).

**1.4.13.** Kationowa emulsja asfaltowa – emulsja, w której emulgator nadaje dodatnie ładunki cząstkom zdyspergowanego asfaltu.

**1.4.14.** Pozostałe określenia podstawowe są zgodne z obowiązującymi, odpowiednimi polskimi normami i z definicjami podanymi w ST D-M-00.00.00 „Wymagania ogólne” pkt 1.4.

**1.4.15.** Symbole i skróty dodatkowe

|     |   |   |
|-----|---|---|
| ACP | ✓ | beton asfaltowy do warstwy podbudowy,   |
| PMB | ✓ | polimeroasfalt,   |
| D   | ✓ | górny wymiar sita (przy określaniu wielkości ziaren kruszywa),  |
| d   | ✓ | dolny wymiar sita (przy określaniu wielkości ziaren kruszywa),  |
| C   | ✓ | kationowa emulsja asfaltowa,  |
| NPD | ✓ | właściwość użytkowa nie określana (ang. No Performance Determined; producent może jej nie określać),                            |
| TBR | ✓ | do zadeklarowania (ang. To Be Reported; producent może dostarczyć odpowiednie informacje, jednak nie jest do tego zobowiązany), |
| IRI | ✓ | (International Roughness Index) międzynarodowy wskaźnik równości,   |
| MOP | ✓ | miejsce obsługi podróży.  |

## 1.5. Ogólne wymagania dotyczące robót

Ogólne wymagania dotyczące robót podano w ST D-M-00.00.00 „Wymagania ogólne” [1] pkt 1.5.

## 2. MATERIAŁY

### 2.1. Ogólne wymagania dotyczące materiałów

Ogólne wymagania dotyczące materiałów, ich pozyskiwania i składowania, podano w ST D-M-00.00.00 „Wymagania ogólne” [1] pkt 2.

### 2.2. Lepiszcz asfaltowe

Należy stosować asfalty drogowe wg PN-EN 12591 [27] lub polimeroasfalty wg PN-EN 14023 [59]. Rodzaje stosowanych lepiszcz asfaltowych podano w tabelicy 2. Oprócz lepiszcz wymienionych w tabelicy 2 można stosować inne lepiszcza nienormowe według aprobat technicznych.

Tablica 2. Zalecane lepiszcza asfaltowego do warstwy podbudowy z betonu asfaltowego

| Kategoria ruchu | Mieszanka ACP       | Gatunek lepiszcza                         |                |
|-----------------|---------------------|---|----------------|
|                 |                     | asfalt drogowy                            | polimeroasfalt |
| KR1 – KR2       | AC16P, AC22P        | 50/70                                     | –              |
| KR3 – KR4       | AC16P, AC22P, AC32P | 35/50, 50/70, wielorodzajowy-35/50, 50/70 | PMB 25/55-60   |
| KR5 - KR6       | AC16P, AC22P, AC32P | 35/5, 50/70, wielorodzajowy-35/50, 50/70  | PMB 25/55-60   |

Asfalty drogowe powinny spełniać wymagania podane w tabelicy 3.

Polimeroasfalty powinny spełniać wymagania podane w tabelicy 4.

Tablica 3. Wymagania wobec asfaltów drogowych wg PN-EN 12591 [27]

| Lp. | Właściwości | Metoda badania | Rodzaj asfaltu |       |
|-----|-------------|----------------|----------------|-------|
|     |             |                | 50/70          | 35/50 |
|     |             |                |                |       |



*Przebudowa ul. Szkolnej w Suszcu na odcinku od szkoły podstawowej do skrzyżowania z ul. Polną  
- Szczegółowa Specyfikacja Techniczna-*

| WŁAŚCIWOŚCI OBLIGATORYJNE     |  |        |                    |       |       |
|-------------------------------|--|--------|--------------------|-------|-------|
| 1                             | Penetracja w 25°C  | 0,1 mm | PN-EN 1426 [21]    | 50-70 | 35-50 |
| 2                             | Temperatura mięknięcia   | °C     | PN-EN 1427 [22]    | 46-54 | 50-58 |
| 3                             | Temperatura zapłonu,<br>nie mniej niż                                | °C     | PN-EN 22592 [62]   | 230   | 240   |
| 4                             | Zawartość składników<br>rozpuszczalnych,<br>nie mniej niż            | % m/m  | PN-EN 12592 [28]   | 99    | 99    |
| 5                             | Zmiana masy po starzeniu<br>(ubytek lub przyrost),<br>nie więcej niż | % m/m  | PN-EN 12607-1 [31] | 0,5   | 0,5   |
| 6                             | Pozostała penetracja po starzeniu,<br>nie mniej niż                  | %      | PN-EN 1426 [21]    | 50    | 53    |
| 7                             | Temperatura mięknięcia po<br>starzeniu, nie mniej niż                | °C     | PN-EN 1427 [22]    | 48    | 52    |
| WŁAŚCIWOŚCI SPECJALNE KRAJOWE |  |        |                    |       |       |
| 8                             | Zawartość parafiny,<br>nie więcej niż                                | %      | PN-EN 12606-1 [30] | 2,2   | 2,2   |
| 9                             | Wzrost temp. mięknięcia po<br>starzeniu, nie więcej niż              | °C     | PN-EN 1427 [22]    | 9     | 8     |
| 10                            | Temperatura łamliwości Fraassa,<br>nie więcej niż                    | °C     | PN-EN 12593 [29]   | -8    | -5    |

Tablica 4. Wymagania wobec asfaltów modyfikowanych polimerami (polimeroasfaltów) wg PN-EN 14023 [59]

| Wymaganie podstawowe  | Właściwość   | Metoda badania                       | Jednostka         | Gatunek asfaltu modyfikowanego polimerami (PMB) |       |
|---|--|--------------------------------------|-------------------|---|-------|
|   |  |                                      |                   | 25/55 – 60                                      |       |
|   |  |                                      |                   | wymaganie                                       | klasa |
| 1   | 2  | 3                                    | 4                 | 5   | 6     |
| Konsystencja w pośrednich temperaturach eksploatacyjnych                    | Penetracja w 25°C                                  | PN-EN 1426 [21]                      | 0,1 mm            | 25-55   | 3     |
| Konsystencja w wysokich temperaturach eksploatacyjnych                      | Temperatura mięknięcia                             | PN-EN 1427 [22]                      | °C                | ≥ 60  | 6     |
| Kohezja   | Siła rozciągania (mała prędkość rozciągania)       | PN-EN 13589 [55]<br>PN-EN 13703 [57] | J/cm <sup>2</sup> | ≥ 2 w 5°C                                       | 3     |
|   | Siła rozciągania w 5°C (duża prędkość rozciągania) | PN-EN 13587 [53]<br>PN-EN 13703 [57] | J/cm <sup>2</sup> | NPD <sup>a</sup>                                | 0     |
|   | Wahadło Vialit (metoda uderzenia)                  | PN-EN 13588 [54]                     | J/cm <sup>2</sup> | NPD <sup>a</sup>                                | 0     |
| Stalność konsystencji (Odporność na starzenie wg PN-EN 12607-1 lub -3 [31]) | Zmiana masy  |                                      | %                 | ≥ 0,5   | 3     |
|   | Pozostała penetracja                               | PN-EN 1426 [21]                      | %                 | ≥ 40  | 3     |
|   | Wzrost temperatury mięknięcia                      | PN-EN 1427 [22]                      | °C                | ≤ 8   | 3     |
| Inne właściwości  | Temperatura zapłonu                                | PN-EN ISO 2592 [63]                  | °C                | ≥ 235   | 3     |
| Wymagania dodatkowe   | Temperatura łamliwości                             | PN-EN 12593 [29]                     | °C                | ≤ -12   | 6     |
|   | Nawrót sprężysty w 25°C                            | PN-EN 13398 [51]                     | %                 | ≥ 50  | 5     |
|   | Nawrót sprężysty w 10°C                            |                                      |                   | NPD <sup>a</sup>                                | 0     |
|   | Zakres plastyczności                               | PN-EN 14023 [59]<br>Punkt 5.1.9      | °C                | TBR <sup>b</sup>                                | 1     |
|   | Stabilność   | PN-EN 13399 [52]                     | °C                | ≤ 5   | 2     |

|  |  |        |                  |   |  |
|--|--|--------|------------------|---|--|
| magazynowania.<br>Różnica temperatur mięknięcia                                  | PN-EN 1427 [22]                        |        |                  |   |  |
| Stabilność magazynowania.<br>Różnica penetracji                                  | PN-EN 13399 [52]<br>PN-EN 1426 [21]    | 0,1 mm | NPD <sup>a</sup> | 0 |  |
| Spadek temperatury mięknięcia po starzeniu wg PN-EN 12607-1 lub -3 [31]          | PN-EN 12607-1 [31]<br>PN-EN 1427 [22]  | °C     | TBR <sup>b</sup> | 1 |  |
| Nawrót sprężysty w 25°C po starzeniu wg PN-EN 12607-1 lub -3 [31]                | PN-EN 12607-1 [31]<br>PN-EN 13398 [51] | %      | ≥ 50             | 4 |  |
| Nawrót sprężysty w 10°C po starzeniu wg PN-EN 12607-1 lub -3 [31]                |  |        | NPD <sup>a</sup> | 0 |  |
| <sup>a</sup> NPD – No Performance Determined (właściwość użytkowa nie określana) |  |        |                  |   |  |
| <sup>b</sup> TBR – To Be Reported (do zadeklarowania)                            |  |        |                  |   |  |

Składowanie asfaltu drogowego powinno się odbywać w zbiornikach, wykluczających zanieczyszczenie asfaltu i wyposażonych w system grzewczy pośredni (bez kontaktu asfaltu z przewodami grzewczymi). Zbiornik roboczy otaczarki powinien być izolowany termicznie, posiadać automatyczny system grzewczy z tolerancją  $\pm 5^{\circ}\text{C}$  oraz układ cyrkulacji asfaltu.

Polimeroasfalt powinien być magazynowany w zbiorniku wyposażonym w system grzewczy pośredni z termostatem kontrolującym temperaturę z dokładnością  $\pm 5^{\circ}\text{C}$ . Zaleca się wyposażenie zbiornika w mieszadło. Zaleca się bezpośrednie zużycie polimeroasfaltu po dostarczeniu. Należy unikać wielokrotnego rozgrzewania i chłodzenia polimeroasfaltu w okresie jego stosowania oraz unikać niekontrolowanego mieszania polimeroasfaltów różnego rodzaju i klasy oraz z asfaltem zwykłym.

### 2.3. Kruszywo

Do warstwy podbudowy z betonu asfaltowego należy stosować kruszywo według PN-EN 13043 [44] i WT-1 Kruszywa 2010 [64], obejmujące kruszywo grube, kruszywo drobne i wypełniacz. Kruszywa powinny spełniać wymagania podane w WT-1 Kruszywa 2010 tablica 4, 5, 6, 6a, 7.

Składowanie kruszywa powinno się odbywać w warunkach zabezpieczających je przed zanieczyszczeniem i zmieszaniem z kruszywem o innym wymiarze lub pochodzeniu. Podłoże składowiska musi być równe, utwardzone i odwodnione. Składowanie wypełniacza powinno się odbywać w silosach wyposażonych w urządzenia do aeracji.

### 2.4. Środek adhezyjny

W celu poprawy powinowactwa fizykochemicznego lepiszcza asfaltowego i kruszywa, gwarantującego odpowiednią przyczepność (adhezję) lepiszcza do kruszywa i odporność mieszanki mineralno-asfaltowej na działanie wody, można zastosować środek adhezyjny, tak aby dla konkretnej pary kruszywo-lepiszcze wartość przyczepności określona według PN-EN 12697-11 [34], metoda C wynosiła co najmniej 80%.

Środek adhezyjny powinien odpowiadać wymaganiom określonym przez producenta.

Składowanie środka adhezyjnego jest dozwolone tylko w oryginalnych opakowaniach, w warunkach określonych przez producenta.

### 2.5. Materiały do uszczelnienia połączeń i krawędzi

Do uszczelnienia połączeń technologicznych (tj. złączy podłużnych i poprzecznych z tego samego materiału wykonywanego w różnym czasie oraz spoin stanowiących połączenia różnych materiałów lub połączenie warstwy asfaltowej z urządzeniami obcymi w nawierzchni lub ją ograniczającymi, należy stosować:

- materiały termoplastyczne, jak taśmy asfaltowe, pasty itp. według norm lub aprobat technicznych,
- emulsję asfaltową według PN-EN 13808 [58] lub inne lepiszcza według norm lub aprobat technicznych

Grubość materiału termoplastycznego do spoiny powinna wynosić:

5. nie mniej niż 10 mm przy grubości warstwy technologicznej do 2,5 cm,
6. nie mniej niż 15 mm przy grubości warstwy technologicznej większej niż 2,5 cm.

Składowanie materiałów termoplastycznych jest dozwolone tylko w oryginalnych opakowaniach producenta, w warunkach określonych w aprobacie technicznej.

Do uszczelnienia krawędzi należy stosować asfalt drogowy wg PN-EN 12591 [27], asfalt modyfikowany polimerami wg PN-EN 14023 [59] „metoda na gorąco”. Dopuszcza się inne rodzaje lepiszcza wg norm lub aprobat technicznych.

### 2.6. Materiały do złączenia warstw konstrukcji

Do złączania warstw konstrukcji nawierzchni należy stosować kationowe emulsje asfaltowe lub kationowe emulsje modyfikowane polimerami według PN-EN 13808 [58] i WT-3 Emulsje asfaltowe 2009 [66] punkt 5.1 tablica 2 i tablica 3.

Emulsję asfaltową można składać w opakowaniach transportowych lub w stacjonarnych zbiornikach pionowych z nalewaniem od dna.

Nie należy nalewać emulsji do opakowań i zbiorników zanieczyszczonych materiałami mineralnymi.

### 3. SPRZĘT

#### 3.1. Ogólne wymagania dotyczące sprzętu

Ogólne wymagania dotyczące sprzętu podano w ST D-M-00.00.00 „Wymagania ogólne” [1] pkt 3.

#### 3.2. Sprzęt stosowany do wykonania robót

Przy wykonywaniu robót Wykonawca w zależności od potrzeb, powinien wykazać się możliwością korzystania ze sprzętu dostosowanego do przyjętej metody robót, jak:

- ✓ wytwórnia (otaczarka) o mieszaniu cyklicznym lub ciągłym, z automatycznym komputerowym sterowaniem produkcji, do wytwarzania mieszanek mineralno-asfaltowych,
- ✓ układarka gąsienicowa, z elektronicznym sterowaniem równości układanej warstwy,
- ✓ skraplarka,
- ✓ walce stalowe gładkie,
- ✓ walce ogumione
- ✓ szczotki mechaniczne i/lub inne urządzenia czyszczące,
- ✓ samochody samowyladowcze z przykryciem brezentowym lub termosami,
- ✓ sprzęt drobny.

### 4. TRANSPORT

#### 4.1. Ogólne wymagania dotyczące transportu

Ogólne wymagania dotyczące transportu podano w OST D-M-00.00.00 „Wymagania ogólne” [1] pkt 4.

#### 4.2. Transport materiałów

Asfalt i polimeroasfalt należy przewozić w cysternach kolejowych lub samochodach izolowanych i zaopatrzonych w urządzenia umożliwiające pośrednie ogrzewanie oraz w zawory spustowe.

Kruszywa można przewozić dowolnymi środkami transportu, w warunkach zabezpieczających je przed zanieczyszczeniem, zmieszaniem z innymi materiałami i nadmiernym zawilgoceniem.

Wypełniacz należy przewozić w sposób chroniący go przed zawilgoceniem, zbryleniem i zanieczyszczeniem. Wypełniacz luzem powinien być przewożony w odpowiednich cysternach przystosowanych do przewozu materiałów sypkich, umożliwiających rozładunek pneumatyczny.

Emulsja asfaltowa może być transportowana w zamkniętych cysternach, autocysternach, beczkach i innych opakowaniach pod warunkiem, że nie będą korodowały pod wpływem emulsji i nie będą powodowały jej rozpadu. Cysterny powinny być wyposażone w przegrody. Nie należy używać do transportu opakowań z metali lekkich (może zachodzić wydzielanie wodoru i groźba wybuchu przy emulsjach o  $\text{pH} \leq 4$ ).

Mieszanek mineralno-asfaltową należy dowozić na budowę pojazdami samowyladowczymi w zależności od postępu robót. Podczas transportu i postoju przed wbudowaniem mieszanka powinna być zabezpieczona przed ostygnięciem i dopływem powietrza (przez przykrycie, pojemniki termoizolacyjne lub ogrzewane itp.). Warunki i czas transportu mieszanki, od produkcji do wbudowania, powinna zapewniać utrzymanie temperatury w wymaganym przedziale. Powierzchnie pojemników używanych do transportu mieszanki powinny być czyste, a do zwilżania tych powierzchni można używać tylko środki antyadhezyjne niewpływające szkodliwie na mieszankę.

### 5. WYKONANIE ROBÓT

#### 5.1. Ogólne zasady wykonania robót

Ogólne zasady wykonania robót podano w OST D-M-00.00.00 „Wymagania ogólne” [1] pkt 5.

#### 5.2. Projektowanie mieszanki mineralno-asfaltowej

Przed przystąpieniem do robót Wykonawca dostarczy Inżynierowi do akceptacji projekt składu mieszanki mineralno-asfaltowej AC22P

Uziarnienie mieszanki mineralnej oraz minimalna zawartość lepiszcza podane są w tablicy 6.

Wymagane właściwości mieszanki mineralno-asfaltowej podane są w tablicach 7, 8, 9.

Tablica 6. Uziarnienie mieszanki mineralnej oraz zawartość lepiszcza do betonu asfaltowego do warstwy podbudowy dla ruchu KR1÷KR6 [65]

| Właściwość          | Przesiew, [% (m/m)] |     |                  |     |                  |     |                  |     |                   |     |
|---------------------|---------------------|-----|------------------|-----|------------------|-----|------------------|-----|-------------------|-----|
|                     | AC16P<br>KR1-KR2    |     | AC22P<br>KR1-KR2 |     | AC16P<br>KR3-KR6 |     | AC22P<br>KR3-KR6 |     | AC32P<br>KR3-KR-6 |     |
| Wymiar sita #, [mm] | od                  | do  | od               | do  | od               | do  | od               | do  | od                | do  |
| 45                  | -                   | -   | -                | -   | -                | -   | -                | -   | 100               | -   |
| 31,5                | -                   | -   | 100              | -   | -                | -   | 100              | -   | 90                | 100 |
| 22,4                | 100                 | -   | 90               | 100 | 100              | -   | 90               | 100 | 65                | 90  |
| 16                  | 90                  | 100 | 65               | 93  | 90               | 100 | 65               | 90  | -                 | -   |
| 11,2                | 70                  | 92  | -                | -   | 65               | 85  | -                | -   | -                 | -   |
| 8                   | 50                  | 85  | 42               | 72  |                  | 76  | 42               | 68  | 33                | 53  |

Przebudowa ul. Szkolnej w Suszcu na odcinku od szkoły podstawowej do skrzyżowania z ul. Polną  
- Szczegółowa Specyfikacja Techniczna-

|   |                     |    |                     |    |                     |    |                     |    |                     |    |
|---|---------------------|----|---------------------|----|---------------------|----|---------------------|----|---------------------|----|
| 2   | 25                  | 50 | 15                  | 45 | 25                  | 50 | 15                  | 45 | 10                  | 40 |
| 0,125   | 5                   | 13 | 5                   | 13 | 4                   | 12 | 4                   | 12 | 4                   | 12 |
| 0,063   | 4                   | 10 | 4                   | 10 | 2,0                 | 8  | 4                   | 8  | 3                   | 7  |
| Zawartość lepiszcza, minimum*)  | B <sub>min4,2</sub> |    | B <sub>min4,0</sub> |    | B <sub>min4,0</sub> |    | B <sub>min3,8</sub> |    | B <sub>min3,6</sub> |    |
| *) Minimalna zawartość lepiszcza jest określona przy założonej gęstości mieszanki mineralnej 2,650 Mg/m <sup>3</sup> . Jeżeli stosowana mieszanka mineralna ma inną gęstość ( $\rho_d$ ), to do wyznaczenia minimalnej zawartości lepiszcza podaną wartość należy pomnożyć przez współczynnik $\alpha$ według równania: $\alpha = \frac{2,650}{\rho_d}$ |                     |    |                     |    |                     |    |                     |    |                     |    |

Tablica 7. Wymagane właściwości mieszanki mineralno-asfaltowej do warstwy podbudowy, dla ruchu KR1 ÷ KR2 [65]

| Właściwość   | Warunki zagęszczania wg PN-EN 13108-20 [48] | Metoda i warunki badania   | AC16P                            | AC22P                            |
|--|---|--|----------------------------------|----------------------------------|
| Zawartość wolnych przestrzeni                        | C.1.2, ubijanie, 2×50 uderzeń               | PN-EN 12697-8 [33], p. 4   | $V_{min 4,0}$<br>$V_{max 8,0}$   | $V_{min 4,0}$<br>$V_{max 8,0}$   |
| Wolne przestrzenie wypełnione lepiszczem             | C.1.2, ubijanie, 2×50 uderzeń               | PN-EN 12697-8 [33], p. 5   | $VFB_{min 50}$<br>$VFB_{min 74}$ | $VFB_{min 50}$<br>$VFB_{min 74}$ |
| Zawartość wolnych przestrzeni w mieszance mineralnej | C.1.2, ubijanie, 2×50 uderzeń               | PN-EN 12697-8 [33], p. 5   | $VMA_{min 14}$                   | $VMA_{min 14}$                   |
| Odporność na działanie wody                          | C.1.1, ubijanie, 2×35 uderzeń               | PN-EN 12697-12 [35], przechowywanie w 40°C z jednym cyklem zamrażania, a) badanie w 25°C | $ITSR_{70}$                      | $ITSR_{70}$                      |

a) Ujednoliconą procedurę badania odporności na działanie wody podano w WT-2 2010 [65] w załączniku 1.

Tablica 8. Wymagane właściwości mieszanki mineralno-asfaltowej do warstwy podbudowy, dla ruchu KR3 ÷ KR4 [65]

| Właściwość                        | Warunki zagęszczania wg PN-EN 13108-20 [48]          | Metoda i warunki badania   | AC16P                                 | AC22P<br>AC32P                        |
|-----------------------------------|--|--|---------------------------------------|---------------------------------------|
| Zawartość wolnych przestrzeni     | C.1.3, ubijanie, 2×75 uderzeń                        | PN-EN 12697-8 [33], p. 4   | $V_{min 4,0}$<br>$V_{max 7,0}$        | $V_{min 4,0}$<br>$V_{max 7,0}$        |
| Odporność na deformacje trwałe a) | C.1.20, wałowanie, P <sub>98</sub> -P <sub>100</sub> | PN-EN 12697-22 [38], metoda B w powietrzu, PN-EN 13108-20, D.1.6, 60°C, 10 000 cykli     | $WTS_{AIR 1,0}$<br>$PRD_{AIR}$ deklar | $WTS_{AIR 1,0}$<br>$PRD_{AIR}$ deklar |
| Odporność na działanie wody       | C.1.1, ubijanie, 2×35 uderzeń                        | PN-EN 12697-12 [35], przechowywanie w 40°C z jednym cyklem zamrażania, badanie w 25°C b) | $ITSR_{70}$                           | $ITSR_{70}$                           |

a) Grubość płyty: AC16P, AC22P 60mm, AC32P 80mm.

b) Ujednoliconą procedurę badania odporności na działanie wody podano w WT-2 2010 [65] w załączniku 1.

Tablica 9. Wymagane właściwości mieszanki mineralno-asfaltowej do warstwy podbudowy, dla ruchu KR5 ÷ KR6 [65]

| Właściwość                        | Warunki zagęszczania wg PN-EN 13108-20 [48]          | Metoda i warunki badania   | AC16P                                 | AC22P<br>AC32P                        |
|-----------------------------------|--|--|---------------------------------------|---------------------------------------|
| Zawartość wolnych przestrzeni     | C.1.3, ubijanie, 2×75 uderzeń                        | PN-EN 12697-8 [33], p. 4   | $V_{min 4,0}$<br>$V_{max 7,0}$        | $V_{min 4,0}$<br>$V_{max 7,0}$        |
| Odporność na deformacje trwałe a) | C.1.20, wałowanie, P <sub>98</sub> -P <sub>100</sub> | PN-EN 12697-22 [38], metoda B w powietrzu, PN-EN 13108-20, D.1.6, 60°C, 10 000 cykli | $WTS_{AIR 0,6}$<br>$PRD_{AIR}$ deklar | $WTS_{AIR 0,6}$<br>$PRD_{AIR}$ deklar |

|                             |                               |   |                    |                    |
|-----------------------------|-------------------------------|---|--------------------|--------------------|
| Odporność na działanie wody | C.1.1. ubijanie, 2×35 uderzeń | PN-EN 12697-12 [35], przechowywanie w 40°C z jednym cyklem zamrażania, badanie w 25°C <sup>b)</sup> | ITSR <sub>70</sub> | ITSR <sub>70</sub> |
|-----------------------------|-------------------------------|---|--------------------|--------------------|

a) Grubość płyty: AC16P, AC22P 60mm, AC32P 80mm

b) Ujednoczoną procedurę badania odporności na działanie wody podano w WT-2 2010 [65] w załączniku 1.

### 5.3. Wytwarzanie mieszanki mineralno-asfaltowej

Mieszkankę mineralno-asfaltową należy wytwarzać na gorąco w otaczarce (zespolu maszyn i urządzeń dozowania, podgrzewania i mieszania składników oraz przechowywania gotowej mieszanki).

Dozowanie składników mieszanki mineralno-asfaltowej w otaczarkach, w tym także wstępne, powinno być zautomatyzowane i zgodne z receptą roboczą, a urządzenia do dozowania składników oraz pomiaru temperatury powinny być okresowo sprawdzane. Kruszywo o różnym uziarnieniu lub pochodzeniu należy dodawać oddzielnie.

Lepiszczta asfaltowe należy przechowywać w zbiorniku z pośrednim systemem ogrzewania, z układem termostatowania zapewniającym utrzymanie żądanej temperatury z dokładnością  $\pm 5^\circ\text{C}$ . Temperatura lepiszcza asfaltowego w zbiorniku magazynowym (roboczym) nie może przekraczać 180°C dla asfaltu drogowego 50/70 i polimeroasfaltu drogowego 25/55-60 oraz 190°C dla asfaltu drogowego 35/50

Kruszywo (ewentualnie z wypełniaczem) powinno być wysuszone i podgrzane tak, aby mieszanka mineralna uzyskała temperaturę właściwą do otoczenia lepiszczem asfaltowym. Temperatura mieszanki mineralnej nie powinna być wyższa o więcej niż 30°C od najwyższej temperatury mieszanki mineralno-asfaltowej podanej w tablicy 10. W tej tablicy najniższa temperatura dotyczy mieszanki mineralno-asfaltowej dostarczonej na miejsce wbudowania, a najwyższa temperatura dotyczy mieszanki mineralno-asfaltowej bezpośrednio po wytworzeniu w wytwórni.

Tablica 10. Najwyższa i najniższa temperatura mieszanki AC [65]

| Lepiszczta asfaltowe | Temperatura mieszanki [°C] |
|----------------------|----------------------------|
| Asfalt 35/50         | od 155 do 195              |
| Asfalt 50/70         | od 140 do 180              |
| Wielorodzajowy 35/50 | od 155 do 195              |
| Wielorodzajowy 50/70 | od 140 do 180              |
| PMB 25/55-60         | od 140 do 180              |

Sposób i czas mieszania składników mieszanki mineralno-asfaltowej powinny zapewnić równomierne otoczenie kruszywa lepiszczem asfaltowym.

Dopuszcza się dostawy mieszanek mineralno-asfaltowych z kilku wytwórni, pod warunkiem skoordynowania między sobą deklarowanych przydatności mieszanek (m.in.: typ, rodzaj składników, właściwości objętościowe) z zachowaniem dopuszczalnych różnic ich składu:

- zawartość lepiszcza: 0,3% (m/m),
- zawartość kruszywa drobnego: 3,0% (m/m),
- zawartość wypełniacza: 1,0% (m/m).

### 5.4. Przygotowanie podłoża

Podłoże (podbudowa z kruszywa niezwiązanego lub związanego) pod warstwę podbudowy z betonu asfaltowego powinno być na całej powierzchni:

- ustabilizowane i nośne,
- czyste, bez zanieczyszczenia lub pozostałości luźnego kruszywa,
- wyprofilowane, równe i bez kolein,
- suche

Maksymalne nierówności podłoża pod warstwę podbudowy, nie powinny przekraczać wartości podanych w tablicy 11.

Tablica 11. Maksymalne nierówności podłoża pod warstwę podbudowy z betonu asfaltowego (pomiar łatą 4-metrową lub równoważną metodą)

| Klasa drogi | Element nawierzchni  | Maksymalna nierówność podłoża pod warstwę podbudowy [mm] |
|-------------|--|--|
| A, S,       | Pasy: ruchu, awaryjne, dodatkowe, włączania i wyłączania                                       | 12   |
| GP          | Jezdnie łącznic, jezdnie MOP, utwardzone pobocza   | 12   |
| G           | Pasy: ruchu, dodatkowe, włączania i wyłączania, postojowe, jezdnie łącznic, utwardzone pobocza | 12   |
| Z, L, D     | Pasy ruchu   | 15   |

Jeżeli nierówności są większe niż dopuszczalne, to należy wyrównać podłoże.

Rzędne wysokościowe podłoża oraz urządzeń usytuowanych w nawierzchni lub ją ograniczających powinny być zgodne z dokumentacją projektową. Z podłoża powinien być zapewniony odpływ wody.

Wykonane w podłożu łaty z materiału o mniejszej sztywności (np. łaty z asfaltu lanego w betonie asfaltowym) należy usunąć, a powstałe w ten sposób ubytki wypełnić materiałem o właściwościach zbliżonych do materiału podstawowego (np. wypełnić betonem asfaltowym).

W celu polepszenia połączenia między warstwami technologicznymi nawierzchni powierzchnia podłoża powinna być w ocenie wizualnej chropowata.

Szerokie szczeliny w podłożu należy wypełnić odpowiednim materiałem, np. zalewami drogowymi według PN-EN 14188-1 [60] lub PN-

EN 14188-2 [61] albo innymi materiałami według norm lub aprobat technicznych.

### 5.5. Próba technologiczna

Wykonawca przed przystąpieniem do produkcji mieszanki jest zobowiązany do przeprowadzenia w obecności Inżyniera próby technologicznej, która ma na celu sprawdzenie zgodności właściwości wyprodukowanej mieszanki z receptą. W tym celu należy zaprogramować otaczarkę zgodnie z receptą roboczą i w cyklu automatycznym produkować mieszankę. Do badań należy pobrać mieszankę wyprodukowaną po ustabilizowaniu się pracy otaczarki.

Nie dopuszcza się oceniania dokładności pracy otaczarki oraz prawidłowości składu mieszanki mineralnej na podstawie tzw. suchego zarobu, z uwagi na możliwą segregację kruszywa.

Mieszankę wyprodukowaną po ustabilizowaniu się pracy otaczarki należy zgromadzić w silosie lub załadować na samochód. Próbkę do badań należy pobierać ze skrzyni samochodu zgodnie z metodą określoną w PN-EN 12697-27 [39].

Na podstawie uzyskanych wyników Inżynier podejmuje decyzję o wykonaniu odcinka próbnego.

### 5.6. Odcinek próbny

Przed przystąpieniem do wykonania podbudowy z betonu asfaltowego Wykonawca wykona odcinek próbny celem uściślenia organizacji wytwarzania i układania oraz ustalenia warunków zagęszczania.

Odcinek próbny powinien być zlokalizowany w miejscu uzgodnionym z Inżynierem. Powierzchnia odcinka próbnego powinna wynosić co najmniej 500 m<sup>2</sup>, a długość co najmniej 50 m. Na odcinku próbnym Wykonawca powinien użyć takich materiałów oraz sprzętu jakie zamierza stosować do wykonania podbudowy.

Wykonawca może przystąpić do realizacji robót po zaakceptowaniu przez Inżyniera technologii wbudowania i zagęszczania oraz wyników z odcinka próbnego.

### 5.7. Połączenie międzywarstwowe

Uzyskanie wymaganej trwałości nawierzchni jest uzależnione od zapewnienia połączenia między warstwami i ich współpracy w przenoszeniu obciążenia nawierzchni ruchem.

Podłoże powinno być skropione lepiszczem. Ma to na celu zwiększenie połączenia między warstwami konstrukcyjnymi oraz zabezpieczenie przed wnikaniem i zaleganiem wody między warstwami.

Skropienie lepiszczem podłoża (np. podbudowa z kruszywa niezwiązanego lub związanego), przed ułożeniem warstwy podbudowy z betonu asfaltowego powinno być wykonane w ilości podanej w tabelicy 12.

Tabela 12. Zalecane ilości pozostałego lepiszcza do skropienia podłoża

| Układana warstwa asfaltowa     | Podłoże pod warstwę asfaltową                                 | Ilość pozostałego lepiszcza [kg/m <sup>2</sup> ]   |
|--------------------------------|---|--|
| Podbudowa z betonu asfaltowego | Podbudowa tłuczniowa  | 0,7 - 1,0  |
|                                | Podbudowa z kruszywa stabilizowanego mechanicznie             | 0,5 - 0,7  |
|                                | Podbudowa z chudego betonu lub gruntu stabilizowanego spoiwem | 0,3 - 0,5 <sup>1)</sup><br>0,7 - 1,0 <sup>2)</sup> |

<sup>1)</sup> zalecana emulsja o pH >4

<sup>2)</sup> zalecana emulsja modyfikowana polimerem posypana grysem 2/5 w celu uzyskania membrany poprawiającej połączenie oraz zmniejszającej ryzyko spekań odbitych

Skrapianie podłoża należy wykonywać równomiernie stosując rampy do skrapiania, np. skraparki do lepiszczy asfaltowych. Dopuszcza się skrapianie ręczne łańcą w miejscach trudno dostępnych (np. ścieki uliczne) oraz przy urządzeniach usytuowanych w nawierzchni lub ją ograniczających. W razie potrzeby urządzenia te należy zabezpieczyć przed zabrudzeniem.

### 5.8. Wbudowanie mieszanki mineralno-asfaltowej

Mieszankę mineralno-asfaltową można wbudowywać na podłożu przygotowanym zgodnie z zapisami w punktach 5.4 i 5.7.

Temperatura podłoża pod rozkładaną warstwę nie może być niższa niż +5°C.

Transport mieszanki mineralno-asfaltowej asfaltowej powinien być zgodny z zaleceniami podanymi w punkcie 4.2.

Mieszankę mineralno-asfaltową asfaltową należy wbudowywać w odpowiednich warunkach atmosferycznych. Temperatura otoczenia w ciągu doby nie powinna być niższa od temperatury podanej w tabelicy 13. Temperatura otoczenia może być niższa w wypadku stosowania ogrzewania podłoża. Nie dopuszcza się układania mieszanki mineralno-asfaltowej asfaltowej podczas silnego wiatru ( $V > 16$  m/s).

W wypadku stosowania mieszanek mineralno-asfaltowych z dodatkiem obniżającym temperaturę mieszania i wbudowania należy indywidualnie określić wymagane warunki otoczenia.

Tabela 13. Minimalna temperatura otoczenia na wysokości 2m podczas wykonywania warstw asfaltowych

| Rodzaj robót      | Minimalna temperatura otoczenia [°C] |                |
|-------------------|--------------------------------------|----------------|
|                   | przed przystąpieniem do robót        | w czasie robót |
| Warstwa podbudowy | 0                                    | + 5            |

Właściwości wykonanej warstwy podbudowy powinny spełniać warunki podane w tabelicy 14.

Tabela 14. Właściwości warstwy AC

| Typ i wymiar mieszanki | Projektowana grubość warstwy | Wskaźnik zagęszczenia [%] | Zawartość wolnych przestrzeni w warstwie |
|------------------------|------------------------------|---------------------------|--|
|                        |                              |                           |  |

Przebudowa ul. Szkolnej w Suszcu na odcinku od szkoły podstawowej do skrzyżowania z ul. Polną  
- Szczegółowa Specyfikacja Techniczna-

|                | technologicznej [cm] |      | [%(v/v)]  |
|----------------|----------------------|------|-----------|
| AC16P, KR1÷KR2 | 5,0 ÷ 14,0           | ≥ 98 | 4,5 ÷ 9,0 |
| AC22P, KR1÷KR2 | 7,0 ÷ 14,0           | ≥ 98 | 4,5 ÷ 9,0 |
| AC16P, KR3÷KR6 | 5,0 ÷ 14,0           | ≥ 98 | 4,5 ÷ 8,0 |
| AC22P, KR3÷KR6 | 7,0 ÷ 14,0           | ≥ 98 | 4,5 ÷ 8,0 |
| AC32P, KR3÷KR6 | 9,0 ÷ 14,0           | ≥ 98 | 4,5 ÷ 8,0 |

Mieszanka mineralno-asfaltowa powinna być wbudowywana rozkładarką wyposażoną w układ automatycznego sterowania grubości warstwy i utrzymywania niwelety zgodnie z dokumentacją projektową. W miejscach niedostępnych dla sprzętu dopuszcza się wbudowywanie ręczne.

Grubość wykonywanej warstwy powinna być sprawdzana co 25 m, w co najmniej trzech miejscach (w osi i przy brzegach warstwy).

Warstwy wałowane powinny być równomiernie zagęszczane ciężkimi walcami drogowymi. Do warstw z betonu asfaltowego należy stosować walce drogowe stalowe gładkie z możliwością wibracji, oscylacji lub walce ogumione.

## 6. KONTROLA JAKOŚCI ROBÓT

### 6.1. Ogólne zasady kontroli jakości robót

Ogólne zasady kontroli jakości robót podano w OST D-M-00.00.00 „Wymagania ogólne” [1] pkt 6.

### 6.2. Badania przed przystąpieniem do robót

Przed przystąpieniem do robót Wykonawca powinien:

- uzyskać wymagane dokumenty, dopuszczające wyroby budowlane do obrotu i powszechnego stosowania (np. stwierdzenie o oznakowaniu materiału znakiem CE lub znakiem budowlanym B, certyfikat zgodności, deklarację zgodności, aprobatę techniczną, ew. badania materiałów wykonane przez dostawców itp.),
- ew. wykonać własne badania właściwości materiałów przeznaczonych do wykonania robót, określone przez Inżyniera.  
Wszystkie dokumenty oraz wyniki badań Wykonawca przedstawia Inżynierowi do akceptacji.

### 6.3. Badania w czasie robót

#### 6.3.1. Uwagi ogólne

Badania dzielą się na:

- c) badania wykonawcy (w ramach własnego nadzoru),
- d) badania kontrolne (w ramach nadzoru zlecniodawcy – Inżyniera).

#### 6.3.2. Badania Wykonawcy

Badania Wykonawcy są wykonywane przez Wykonawcę lub jego zlecniodawców celem sprawdzenia, czy jakość materiałów budowlanych (mieszanek mineralno-asfaltowych i ich składników, lepiszczy i materiałów do uszczelnień itp.) oraz gotowej warstwy (wbudowane warstwy asfaltowe, połączenia itp.) spełniają wymagania określone w kontrakcie.

Wykonawca powinien wykonywać te badania podczas realizacji kontraktu, z niezbędną starannością i w wymaganym zakresie. Wyniki należy zapisywać w protokołach. W razie stwierdzenia uchybień w stosunku do wymagań kontraktu, ich przyczyny należy niezwłocznie usunąć.

Wyniki badań Wykonawcy należy przekazywać zlecniodawcy na jego żądanie. Inżynier może zdecydować o dokonaniu odbioru na podstawie badań Wykonawcy. W razie zastrzeżeń Inżynier może przeprowadzić badania kontrolne według pktu 6.3.3.

Zakres badań Wykonawcy związany z wykonywaniem nawierzchni:

- ✓ pomiar temperatury powietrza,
- ✓ pomiar temperatury mieszanki mineralno-asfaltowej podczas wykonywania nawierzchni (wg PN-EN 12697-13 [36]),
- ✓ ocena wizualna mieszanki mineralno-asfaltowej,
- ✓ wykaz ilości materiałów lub grubości wykonanej warstwy,
- ✓ pomiar spadku poprzecznego warstwy asfaltowej,
- ✓ pomiar równości warstwy asfaltowej (wg pktu 6.4.2.5),
- ✓ pomiar parametrów geometrycznych poboczy,
- ✓ ocena wizualna jednorodności powierzchni warstwy,
- ✓ ocena wizualna jakości wykonania połączeń technologicznych.

#### 6.3.3. Badania kontrolne

Badania kontrolne są badaniami Inżyniera, których celem jest sprawdzenie, czy jakość materiałów budowlanych (mieszanek mineralno-asfaltowych i ich składników, lepiszczy i materiałów do uszczelnień itp.) oraz gotowej warstwy (wbudowane warstwy asfaltowe, połączenia itp.) spełniają wymagania określone w kontrakcie. Wyniki tych badań są podstawą odbioru. Pobieraniem próbek i wykonaniem badań na miejscu budowy zajmuje się Inżynier w obecności Wykonawcy. Badania odbywają się również wtedy, gdy Wykonawca zostanie w porę powiadomiony o ich terminie, jednak nie będzie przy nich obecny.

Rodzaj badań kontrolnych mieszanki mineralno-asfaltowej i wykonanej z niej warstwy podano w tablicy 15.

Tablica 15. Rodzaj badań kontrolnych

| Lp. | Rodzaj badań |
|-----|--------------|
|-----|--------------|

|   |   |
|---|---|
| 1   | Mieszanka mineralno-asfaltowa <sup>a), b)</sup> |
| 1.1   | Uziarnienie                                     |
| 1.2   | Zawartość lepiszcza                             |
| 1.3   | Temperatura mięknięcia lepiszcza odzyskanego    |
| 1.4   | Gęstość i zawartość wolnych przestrzeni próbki  |
| 2   | Warstwa asfaltowa                               |
| 2.1   | Wskaźnik zagęszczenia <sup>a)</sup>             |
| 2.2   | Spadki poprzeczne                               |
| 2.3   | Równość   |
| 2.4   | Grubość lub ilość materiału                     |
| 2.5   | Zawartość wolnych przestrzeni <sup>a)</sup>     |
| 2.6   | Właściwości przeciwpoślizgowe                   |
| <sup>a)</sup> do każdej warstwy i na każde rozpoczęte 6 000 m <sup>2</sup> nawierzchni jedna próbka; w razie potrzeby liczba próbek może zostać zwiększona (np. nawierzchnie dróg w terenie zabudowy) |   |
| <sup>b)</sup> w razie potrzeby specjalne kruszywa i dodatki   |   |

#### 6.3.4. Badania kontrolne dodatkowe

W wypadku uznania, że jeden z wyników badań kontrolnych nie jest reprezentatywny dla ocenianego odcinka budowy, Wykonawca ma prawo żądać przeprowadzenia badań kontrolnych dodatkowych.

Inżynier i Wykonawca decydują wspólnie o miejscach pobierania próbek i wyznaczeniu odcinków częściowych ocenianego odcinka budowy. Jeżeli odcinek częściowy przyporządkowany do badań kontrolnych nie może być jednoznacznie i zgodnie wyznaczony, to odcinek ten nie powinien być mniejszy niż 20% ocenianego odcinka budowy.

Do odbioru uwzględniane są wyniki badań kontrolnych i badań kontrolnych dodatkowych do wyznaczonych odcinków częściowych.

Koszty badań kontrolnych dodatkowych zażądanych przez Wykonawcę ponosi Wykonawca.

#### 6.3.5. Badania arbitrażowe

Badania arbitrażowe są powtórzeniem badań kontrolnych, co do których istnieją uzasadnione wątpliwości ze strony Inżyniera lub Wykonawcy (np. na podstawie własnych badań).

Badania arbitrażowe wykonuje na wniosek strony kontraktu niezależne laboratorium, które nie wykonywało badań kontrolnych.

Koszty badań arbitrażowych wraz ze wszystkimi kosztami ubocznymi ponosi strona, na której niekorzyść przemawia wynik badania.

### 6.4. Właściwości warstwy i nawierzchni oraz dopuszczalne odchyłki

#### 6.4.1. Uwagi ogólne

Właściwości mieszanki należy oceniać na podstawie badań pobranych próbek mieszanki mineralno-asfaltowej przed wbudowaniem (wbudowanie oznacza wykonanie warstwy asfaltowej). Wyjątkowo dopuszcza się badania próbek pobranych z wykonanej warstwy asfaltowej.

#### 6.4.2. Warstwa asfaltowa

##### 6.4.2.1. Grubość warstwy oraz ilość materiału

Grubość wykonanej warstwy oznaczana według PN-EN 12697-36 [40] oraz ilość wbudowanego materiału na określonej powierzchni (dotyczy przede wszystkim cienkich warstw) mogą odbiegać od projektu o wartości podane w tabelicy 16.

W wypadku określania ilości materiału na powierzchnię i średniej wartości grubości warstwy z reguły należy przyjąć za podstawę cały odcinek budowy. Inżynier ma prawo sprawdzać odcinki częściowe. Odcinek częściowy powinien zawierać co najmniej jedną dzienną działkę roboczą. Do odcinka częściowego obowiązują te same wymagania jak do odcinka budowy.

Za grubość warstwy lub warstw przyjmuje się średnią arytmetyczną wszystkich pojedynczych oznaczeń grubości warstwy na całym odcinku budowy lub odcinku częściowym.

Tablica 16. Dopuszczalne odchyłki grubości warstwy oraz ilości materiału na określonej powierzchni, [%]

| Warunki oceny   | Warstwa asfaltowa ACP |
|---|-----------------------|
| Średnia z wielu oznaczeń grubości oraz ilości<br>1. – duży odcinek budowy, powierzchnia większa niż 6000 m <sup>2</sup> lub<br>– droga ograniczona krawężnikami, powierzchnia większa niż 1000 m <sup>2</sup> lub | ≤ 10                  |
| 2. – mały odcinek budowy  | ≤ 10                  |

Niezależnie od średniej grubości, dla warstwy podbudowy grubość określona w pojedynczym oznaczeniu nie może być mniejsza od projektowanej grubości o więcej niż 2,5 cm.

##### 6.4.2.2. Wskaźnik zagęszczenia warstwy

Zagęszczenie wykonanej warstwy, wyrażone wskaźnikiem zagęszczenia oraz zawartością wolnych przestrzeni, nie może przekroczyć wartości dopuszczalnych podanych w tabelicy 14. Dotyczy to każdego pojedynczego oznaczenia danej właściwości.

Określenie gęstości objętościowej należy wykonywać według PN-EN 12697-6 [32].



#### 6.4.2.3. Zawartość wolnych przestrzeni w nawierzchni

Zawartość wolnych przestrzeni w warstwie nawierzchni, nie może wykroczyć poza wartości dopuszczalne podane w tablicy 14.

#### 6.4.2.4. Spadki poprzeczne

Spadki poprzeczne nawierzchni należy badać nie rzadziej niż co 20 m oraz w punktach głównych łuków poziomych. Spadki poprzeczne powinny być zgodne z dokumentacją projektową, z tolerancją  $\pm 0,5\%$ .

#### 6.4.2.5. Równość podłużna i poprzeczna

Do oceny równości podłużnej warstwy podbudowy nawierzchni dróg wszystkich klas technicznych należy stosować metodę z wykorzystaniem łaty 4-metrowej i klina lub metody równoważnej użyciu łaty i klina, mierząc wysokość prześwitu w połowie długości łaty. Pomiar wykonuje się nie rzadziej niż co 10 m. Wymagana równość podłużna jest określona w rozporządzeniu dotyczącym warunków technicznych, jakim powinny odpowiadać drogi publiczne [67].

Do oceny równości poprzecznej warstwy podbudowy nawierzchni dróg wszystkich klas technicznych należy stosować metodę z wykorzystaniem łaty 4-metrowej i klina lub metody równoważnej użyciu łaty i klina. Pomiar należy wykonywać w kierunku prostopadłym do osi jezdni, na każdym ocenianym pasie ruchu, nie rzadziej niż co 10 m. Wymagana równość poprzeczna jest określona w rozporządzeniu dotyczącym warunków technicznych, jakim powinny odpowiadać drogi publiczne [67].

#### 6.4.2.6. Pozostałe właściwości warstwy asfaltowej

Szerokość warstwy, mierzona 10 razy na 1 km każdej jezdni, nie może się różnić od szerokości projektowanej o więcej niż  $\pm 5$  cm.

Rzędne wysokościowe, mierzone co 10 m na prostych i co 10 m na osi podłużnej i krawężniach, powinny być zgodne z dokumentacją projektową z dopuszczalną tolerancją  $\pm 1$  cm, przy czym co najmniej 95% wykonanych pomiarów nie może przekraczać przedziału dopuszczalnych odchyleń.

Ukształtowanie osi w planie, mierzone co 100 m, nie powinno różnić się od dokumentacji projektowej o  $\pm 5$  cm.

Złącza podłużne i poprzeczne, sprawdzone wizualnie, powinny być równe i związane, wykonane w linii prostej, równoległe lub prostopadle do osi drogi. Przylegające warstwy powinny być w jednym poziomie.

Wygląd zewnętrzny warstwy, sprawdzony wizualnie, powinien być jednorodny, bez spękań, deformacji, płam i wykruszeń.

## 7. OBMIAR ROBÓT

### 7.1. Ogólne zasady obmiaru robót

Ogólne zasady obmiaru robót podano w OST D-M-00.00.00 „Wymagania ogólne” [1] pkt 7.

### 7.2. Jednostka obmiarowa

Jednostką obmiarową jest  $m^2$  (metr kwadratowy) wykonanej warstwy podbudowy z betonu asfaltowego (ACP).

## 8. ODBIÓR ROBÓT

Ogólne zasady odbioru robót podano w OST D-M-00.00.00 „Wymagania ogólne” [1] pkt 8.

Roboty uznaje się za wykonane zgodnie z dokumentacją projektową, ST i wymaganiami Inżyniera, jeżeli wszystkie pomiary i badania z zachowaniem tolerancji według pktu 6 dały wyniki pozytywne.

## 9. PODSTAWA PŁATNOŚCI

### 9.1. Ogólne ustalenia dotyczące podstawy płatności

Ogólne ustalenia dotyczące podstawy płatności podano w OST D-M-00.00.00 „Wymagania ogólne” [1] pkt 9.

### 9.2. Cena jednostki obmiarowej

Cena wykonania 1  $m^2$  warstwy podbudowy z betonu asfaltowego (ACP) obejmuje:

- prace pomiarowe i roboty przygotowawcze,
- oznakowanie robót,
- oczyszczenie i skropienie podłoża,
- dostarczenie materiałów i sprzętu,
- opracowanie recepty laboratoryjnej,
- wykonanie próby technologicznej i odcinka próbnego,
- wyprodukowanie mieszanki betonu asfaltowego i jej transport na miejsce wbudowania,
- posmarowanie lepiszczem lub pokrycie taśmą asfaltową krawędzi urządzeń obcych i krawężników,
- rozłożenie i zagęszczenie mieszanki betonu asfaltowego,
- obcięcie krawędzi i posmarowanie lepiszczem,
- przeprowadzenie pomiarów i badań wymaganych w specyfikacji technicznej,
- odwiezienie sprzętu.

### 9.3. Sposób rozliczenia robót tymczasowych i prac towarzyszących

Cena wykonania robót określonych niniejszą OST obejmuje:

- roboty tymczasowe, które są potrzebne do wykonania robót podstawowych, ale nie są przekazywane Zamawiającemu i są usuwane po wykonaniu robót podstawowych,
- prace towarzyszące, które są niezbędne do wykonania robót podstawowych, niezaliczane do robót tymczasowych, jak geodezyjne wytyczenie robót itd.

## 10. PRZEPISY ZWIĄZANE

### 10.1. Ogólne specyfikacje techniczne (OST)

1. D-M-00.00.00 Wymagania ogólne

### 10.2. Normy

(Zestawienie zawiera dodatkowo normy PN-EN związane z badaniami materiałów występujących w niniejszej OST)

- |     |                                |  |
|-----|--------------------------------|--|
| 2.  | PN-EN 196-21                   | Metody badania cementu – Oznaczanie zawartości chlorków, dwutlenku węgla i alkaliów w cemencie   |
| 3.  | PN-EN 459-2                    | Wapno budowlane – Część 2: Metody badań  |
| 4.  | PN-EN 932-3                    | Badania podstawowych właściwości kruszyw – Procedura i terminologia uproszczonego opisu petrograficznego   |
| 5.  | PN-EN 933-1                    | Badania geometrycznych właściwości kruszyw – Oznaczanie składu ziarnowego – Metoda przesiewania  |
| 6.  | PN-EN 933-3                    | Badania geometrycznych właściwości kruszyw – Oznaczanie kształtu ziaren za pomocą wskaźnika płaskości  |
| 7.  | PN-EN 933-4                    | Badania geometrycznych właściwości kruszyw – Część 4: Oznaczanie kształtu ziaren – Wskaźnik kształtu   |
| 8.  | PN-EN 933-5                    | Badania geometrycznych właściwości kruszyw – Oznaczanie procentowej zawartości ziaren o powierzchniach powstałych w wyniku przekruszenia lub łamania kruszyw grubych |
| 9.  | PN-EN 933-6                    | Badania geometrycznych właściwości kruszyw – Część 6: Ocena właściwości powierzchni – Wskaźnik przepływu kruszywa  |
| 10. | PN-EN 933-9                    | Badania geometrycznych właściwości kruszyw – Ocena zawartości drobnych cząstek – Badania błękitem metylenowym  |
| 11. | PN-EN 933-10                   | Badania geometrycznych właściwości kruszyw – Część 10: Ocena zawartości drobnych cząstek – Uziarnienie wypełniaczy (przesiewanie w strumieniu powietrza)             |
| 12. | PN-EN 1097-2                   | Badania mechanicznych i fizycznych właściwości kruszyw – Metody oznaczania odporności na rozdrabnianie   |
| 13. | PN-EN 1097-3                   | Badania mechanicznych i fizycznych właściwości kruszyw – Oznaczanie gęstości nasypowej i jamistości  |
| 14. | PN-EN 1097-4                   | Badania mechanicznych i fizycznych właściwości kruszyw – Część 4: Oznaczanie pustych przestrzeni suchego, zagęszczonego wypełniacza                                  |
| 15. | PN-EN 1097-5                   | Badania mechanicznych i fizycznych właściwości kruszyw – Część 5: Oznaczanie zawartości wody przez suszenie w suszarce z wentylacją                                  |
| 16. | PN-EN 1097-6                   | Badania mechanicznych i fizycznych właściwości kruszyw – Część 6: Oznaczanie gęstości ziaren i nasiąkliwości   |
| 17. | PN-EN 1097-7                   | Badania mechanicznych i fizycznych właściwości kruszyw – Część 7: Oznaczanie gęstości wypełniacza – Metoda piknometryczna  |
| 18. | PN-EN 1097-8                   | Badania mechanicznych i fizycznych właściwości kruszyw – Część 8: Oznaczanie polerowalności kamienia   |
| 19. | PN-EN 1367-1                   | Badania właściwości cieplnych i odporności kruszyw na działanie czynników atmosferycznych – Część 1: Oznaczanie mrozoodporności                                      |
| 20. | PN-EN 1367-3                   | Badania właściwości cieplnych i odporności kruszyw na działanie czynników atmosferycznych – Część 3: Badanie bazaltowej zgorzeli słonecznej metodą gotowania         |
| 21. | PN-EN 1426                     | Asfalty i produkty asfaltowe – Oznaczanie penetracji igłą  |
| 22. | PN-EN 1427                     | Asfalty i produkty asfaltowe – Oznaczanie temperatury mięknięcia – Metoda Pierścieni i Kula  |
| 23. | PN-EN 1428                     | Asfalty i lepiszczą asfaltowe – Oznaczanie zawartości wody w emulsjach asfaltowych – Metoda destylacji azeotropowej  |
| 24. | PN-EN 1429                     | Asfalty i lepiszczą asfaltowe – Oznaczanie pozostałości na sicie emulsji asfaltowych oraz trwałości podczas magazynowania metodą pozostałości na sicie               |
| 25. | PN-EN 1744-1                   | Badania chemicznych właściwości kruszyw – Analiza chemiczna  |
| 26. | PN-EN 1744-4                   | Badania chemicznych właściwości kruszyw – Część 4: Oznaczanie podatności wypełniaczy do mieszanek mineralno-asfaltowych na działanie wody                            |
| 27. | PN-EN 12591                    | Asfalty i produkty asfaltowe – Wymagania dla asfaltów drogowych  |
| 28. | PN-EN 12592                    | Asfalty i produkty asfaltowe – Oznaczanie rozpuszczalności   |
| 29. | PN-EN 12593                    | Asfalty i produkty asfaltowe – Oznaczanie temperatury łamliwości Fraassa   |
| 30. | PN-EN 12606-1                  | Asfalty i produkty asfaltowe – Oznaczanie zawartości parafiny – Część 1: Metoda destylacyjna   |
| 31. | PN-EN 12607-1<br>i             | Asfalty i produkty asfaltowe – Oznaczanie odporności na twardnienie pod wpływem ciepła i powietrza – Część 1: Metoda RTFOT<br>Jw. Część 3: Metoda RFT                |
| 32. | PN-EN 12607-3<br>PN-EN 12697-6 | Mieszanki mineralno-asfaltowe – Metody badań mieszanek mineralno-asfaltowych na gorąco – Część 6: Oznaczanie gęstości objętościowej metodą hydrostatyczną            |
| 33. | PN-EN 12697-8                  | Mieszanki mineralno-asfaltowe – Metody badań mieszanek mineralno-asfaltowych na gorąco – Część 8: Oznaczanie zawartości wolnej przestrzeni                           |
| 34. | PN-EN 12697-11                 | Mieszanki mineralno-asfaltowe – Metody badań mieszanek mineralno-asfaltowych na gorąco – Część 11: Określenie powiązania pomiędzy kruszywem i asfaltem               |
| 35. | PN-EN 12697-12                 | Mieszanki mineralno-asfaltowe – Metody badań mieszanek mineralno-asfaltowych na gorąco – Część 12: Określanie wrażliwości na wodę                                    |
| 36. | PN-EN 12697-13                 | Mieszanki mineralno-asfaltowe – Metody badań mieszanek mineralno-asfaltowych na gorąco – Część 13: Pomiar  |

|     |                |   |
|-----|----------------|---|
|     |                | temperatury   |
| 37. | PN-EN 12697-18 | Mieszanki mineralno-asfaltowe – Metody badań mieszanek mineralno-asfaltowych na gorąco – Część 18: Splywanie lepiszcza                                  |
| 38. | PN-EN 12697-22 | Mieszanki mineralno-asfaltowe – Metody badań mieszanek mineralno-asfaltowych na gorąco – Część 22: Koleinowanie   |
| 39. | PN-EN 12697-27 | Mieszanki mineralno-asfaltowe – Metody badań mieszanek mineralno-asfaltowych na gorąco – Część 27: Pobieranie próbek                                    |
| 40. | PN-EN 12697-36 | Mieszanki mineralno-asfaltowe – Metody badań mieszanek mineralno-asfaltowych na gorąco – Część 36: Oznaczanie grubości nawierzchni asfaltowych          |
| 41. | PN-EN 12846    | Asfalty i lepiszcza asfaltowe – Oznaczanie czasu wypływu emulsji asfaltowych lepkościerzem wypływowym   |
| 42. | PN-EN 12847    | Asfalty i lepiszcza asfaltowe – Oznaczanie sedymentacji emulsji asfaltowych   |
| 43. | PN-EN 12850    | Asfalty i lepiszcza asfaltowe – Oznaczanie wartości pH emulsji asfaltowych  |
| 44. | PN-EN 13043    | Kruszywa do mieszanek bitumicznych i powierzchniowych utrwaleń stosowanych na drogach, lotniskach i innych powierzchniach przeznaczonych do ruchu       |
| 45. | PN-EN 13074    | Asfalty i lepiszcza asfaltowe – Oznaczanie lepkości z emulsji asfaltowych przez odparowanie   |
| 46. | PN-EN 13075-1  | Asfalty i lepiszcza asfaltowe – Badanie rozpadu – Część 1: Oznaczanie indeksu rozpadu kationowych emulsji asfaltowych, metoda z wypełniaczem mineralnym |
| 47. | PN-EN 13108-1  | Mieszanki mineralno-asfaltowe – Wymagania – Część 1: Beton asfaltowy  |
| 48. | PN-EN 13108-20 | Mieszanki mineralno-asfaltowe – Wymagania – Część 20: Badanie typu  |
| 49. | PN-EN 13179-1  | Badania kruszyw wypełniających stosowanych do mieszanek bitumicznych – Część 1: Badanie metodą Pierścienia i Kuli                                       |
| 50. | PN-EN 13179-2  | Badania kruszyw wypełniających stosowanych do mieszanek bitumicznych – Część 2: Liczba bitumiczna   |
| 51. | PN-EN 13398    | Asfalty i lepiszcza asfaltowe – Oznaczanie nawrotu sprężystego asfaltów modyfikowanych  |
| 52. | PN-EN 13399    | Asfalty i lepiszcza asfaltowe – Oznaczanie odporności na magazynowanie modyfikowanych asfaltów  |
| 53. | PN-EN 13587    | Asfalty i lepiszcza asfaltowe – Oznaczanie ciągliwości lepiszczy asfaltowych metodą pomiaru ciągliwości   |
| 54. | PN-EN 13588    | Asfalty i lepiszcza asfaltowe – Oznaczanie kohezji lepiszczy asfaltowych metodą testu wahadłowego   |
| 55. | PN-EN 13589    | Asfalty i lepiszcza asfaltowe – Oznaczanie ciągliwości modyfikowanych asfaltów – Metoda z duktylometrem   |
| 56. | PN-EN 13614    | Asfalty i lepiszcza asfaltowe – Oznaczanie przyczepności emulsji bitumicznych przez zanurzenie w wodzie – Metoda z kruszywem                            |
| 57. | PN-EN 13703    | Asfalty i lepiszcza asfaltowe – Oznaczanie energii deformacji   |
| 58. | PN-EN 13808    | Asfalty i lepiszcza asfaltowe – Zasady specyfikacji kationowych emulsji asfaltowych   |
| 59. | PN-EN 14023    | Asfalty i lepiszcza asfaltowe – Zasady specyfikacji asfaltów modyfikowanych polimerami  |
| 60. | PN-EN 14188-1  | Wypełniacze złączy i zalewy – Część 1: Specyfikacja zalew na gorąco   |
| 61. | PN-EN 14188-2  | Wypełniacze złączy i zalewy – Część 2: Specyfikacja zalew na zimno  |
| 62. | PN-EN 22592    | Przetwory naftowe – Oznaczanie temperatury zapłonu i palenia – Pomiar metodą otwartego tygla Clevelanda   |
| 63. | PN-EN ISO 2592 | Oznaczanie temperatury zapłonu i palenia – Metoda otwartego tygla Clevelanda  |

### 10.3. Wymagania techniczne

- WT-1 Kruszywa 2010. Kruszywa do mieszanek mineralno-asfaltowych i powierzchniowych utrwaleń na drogach krajowych - Zarządzenie nr 102 Generalnego Dyrektora Dróg Krajowych i Autostrad z dnia 19 listopada 2010 r.
- WT-2 Nawierzchnie asfaltowe 2010. Nawierzchnie asfaltowe na drogach krajowych -Zarządzenie nr 102 Generalnego Dyrektora Dróg Krajowych i Autostrad z dnia 19 listopada 2010 r.
- WT-3 Emulsje asfaltowe 2009. Kationowe emulsje asfaltowe na drogach publicznych, Warszawa 2009

### 10.4. Inne dokumenty

Rozporządzenie Ministra Transportu i Gospodarki Morskiej z dnia 2 marca 1999 r. w sprawie warunków technicznych, jakim powinny odpowiadać drogi publiczne i ich usytuowanie (Dz.U. nr 43, poz. 430)  
Katalog typowych konstrukcji nawierzchni podatnych i półsztywnych. Generalna Dyrekcja Dróg Publicznych – Instytut Badawczy Dróg i Mostów, Warszawa 1997

## **D – 05.00.00 NAWIERZCHNIE**

### **D – 05.03.05a Nawierzchnia z betonu asfaltowego. Warstwa ściernalna.**

#### **1. WSTĘP**

##### **1.1. Przedmiot SST**

Przedmiotem niniejszej szczegółowej specyfikacji technicznej (SST) są wymagania dotyczące wykonania i odbioru robót związanych z wykonaniem warstwy ściernalnej z betonu asfaltowego.

##### **1.2. Zakres stosowania SST**

Szczegółowa specyfikacja techniczna (SST) stosowana jest jako dokument przetargowy i kontraktowy przy zleceniu i realizacji robót wymienionych w pkt. 1.1.

### 1.3. Zakres robót objętych SST

Ustalenia zawarte w niniejszej specyfikacji dotyczą zasad prowadzenia robót związanych z wykonaniem i odbiorem warstwy ścieralnej z betonu asfaltowego wg PN-EN 13108-1 [47] i WT-2 Nawierzchnie asfaltowe 2010 [65] z mieszanki mineralno-asfaltowej dostarczonej od producenta. W przypadku produkcji mieszanki mineralno-asfaltowej przez Wykonawcę dla potrzeb budowy, Wykonawca zobowiązany jest prowadzić Zakładową kontrolę produkcji (ZKP) zgodnie z WT-2 [65] punkt 8.4.1.5.

Warstwę ścieralną z betonu asfaltowego można wykonywać dla dróg kategorii ruchu od KR1 do KR6 (określenie kategorii ruchu podano w punkcie 1.4.7). Stosowane mieszanki betonu asfaltowego o wymiarze D podano w tablicy 1.

Tablica 1. Stosowane mieszanki

| Kategoria ruchu | Mieszanki o wymiarze D <sup>1)</sup> , mm |
|-----------------|---|
| KR 1-2          | AC5S, AC8S, AC11S                         |
| KR 3-4          | AC8S, AC11S                               |
| KR 5-6          | AC8S, AC11S <sup>2)</sup>                 |

<sup>1)</sup> Podział ze względu na wymiar największego kruszywa w mieszance.

<sup>2)</sup> Dopuszczony do stosowania w terenach górskich.

### 1.4. Określenia podstawowe

**1.4.1. Nawierzchnia** – konstrukcja składająca się z jednej lub kilku warstw służących do przyjmowania i rozkładania obciążeń od ruchu pojazdów na podłoże.

**1.4.2. Warstwa ścieralna** – górna warstwa nawierzchni będąca w bezpośrednim kontakcie z kołami pojazdów.

**1.4.3. Mieszanka mineralno-asfaltowa** – mieszanka kruszyw i lepiszcza asfaltowego.

**1.4.4. Wymiar mieszanki mineralno-asfaltowej** – określenie mieszanki mineralno-asfaltowej, ze względu na największy wymiar kruszywa D, np. wymiar 5, 8, 11.

**1.4.5. Beton asfaltowy** – mieszanka mineralno-asfaltowa, w której kruszywo o uziarnieniu ciągłym lub nieciągłym tworzy strukturę wzajemnie klinującą się.

**1.4.6. Uziarnienie** – skład ziarnowy kruszywa, wyrażony w procentach masy ziaren przechodzących przez określony zestaw sit.

**1.4.7. Kategoria ruchu** – obciążenie drogi ruchem samochodowym, wyrażone w osiach obliczeniowych (100 kN) wg „Katalogu typowych konstrukcji nawierzchni podatnych i półsztywnych” GDDP-IBDiM [68].

**1.4.8. Wymiar kruszywa** – wielkość ziaren kruszywa, określona przez dolny (d) i górny (D) wymiar sita.

**1.4.9. Kruszywo grube** – kruszywo z ziaren o wymiarze:  $D \leq 45$  mm oraz  $d > 2$  mm.

**1.4.10. Kruszywo drobne** – kruszywo z ziaren o wymiarze:  $D \leq 2$  mm, którego większa część pozostaje na sicie 0,063 mm.

**1.4.11. Pył** – kruszywo z ziaren przechodzących przez sito 0,063 mm.

**1.4.12. Wypełniacz** – kruszywo, którego większa część przechodzi przez sito 0,063 mm. (Wypełniacz mieszany – kruszywo, które składa się z wypełniacza pochodzenia mineralnego i wodorotlenku wapnia. Wypełniacz dodany – wypełniacz pochodzenia mineralnego, wyprodukowany oddzielnie).

**1.4.13. Kationowa emulsja asfaltowa** – emulsja, w której emulgator nadaje dodatnie ładunki cząstkom zdyspergowanego asfaltu.

**1.4.14. Pozostałe określenia podstawowe** są zgodne z obowiązującymi, odpowiednimi polskimi normami i z definicjami podanymi w OST D-M-00.00.00 „Wymagania ogólne” pkt 1.4.

#### 1.4.15. Symbole i skróty dodatkowe

|     |   |
|-----|---|
| ACS | - beton asfaltowy do warstwy ścieralnej   |
| PMB | - polimeroasfalt,   |
| D   | - górny wymiar sita (przy określaniu wielkości ziaren kruszywa),  |
| d   | - dolny wymiar sita (przy określaniu wielkości ziaren kruszywa),  |
| C   | - kationowa emulsja asfaltowa,  |
| NPD | - właściwość użytkowa nie określana (ang. No Performance Determined; producent może jej nie określać),                            |
| TBR | - do zadeklarowania (ang. To Be Reported; producent może dostarczyć odpowiednie informacje, jednak nie jest do tego zobowiązany), |
| IRI | - (International Roughness Index) międzynarodowy wskaźnik równości,   |
| MOP | - miejsce obsługi podróżnych.   |

### 1.5. Ogólne wymagania dotyczące robót

Ogólne wymagania dotyczące robót podano w OST D-M-00.00.00 „Wymagania ogólne” [1] pkt 1.5.

## 2. MATERIAŁY

### 2.1. Ogólne wymagania dotyczące materiałów

Ogólne wymagania dotyczące materiałów, ich pozyskiwania i składowania, podano w OST D-M-00.00.00 „Wymagania ogólne” [1] pkt 2.

### 2.2. Lepiszcza asfaltowe

Należy stosować asfalty drogowe wg PN-EN 12591 [27] lub polimeroasfalty wg PN-EN 14023 [59]. Rodzaje stosowanych lepiszcz asfaltowych podano w tablicy 2. Oprócz lepiszcz wymienionych w tablicy 2 można stosować inne lepiszcza nienormowe według aprobat technicznych.

Tablica 2. Zalecane lepiszcza asfaltowego do warstwy ścieralnej z betonu asfaltowego

| Kategoria ruchu | Mieszanka ACS     | Gatunek lepiszcza                     |                              |
|-----------------|-------------------|---------------------------------------|------------------------------|
|                 |                   | asfalt drogowy                        | polimeroasfalt               |
| KR1 – KR2       | AC5S, AC8S, AC11S | 50/70, 70/100<br>Wielorodzajowy 50/70 |                              |
| KR3 – KR4       | AC8S, AC11S       | 50/70<br>Wielorodzajowy 50/70         | PMB 45/80-55<br>PMB 45/80-65 |
| KR5 – KR6       | AC8S, AC11S       | Wielorodzajowy 35/50                  | PMB 45/80-55<br>PMB 45/80-65 |

Asfalty drogowe powinny spełniać wymagania podane w tablicy 3.

Polimeroasfalty powinny spełniać wymagania podane w tablicy 4.

Tablica 3. Wymagania wobec asfaltów drogowych wg PN-EN 12591 [27]

| Lp.                                  | Właściwości  |        | Metoda badania     | Rodzaj asfaltu |        |
|--------------------------------------|--|--------|--------------------|----------------|--------|
|                                      |  |        |                    | 50/70          | 70/100 |
| 1                                    | 2  |        | 3                  | 4              | 5      |
| <b>WŁAŚCIWOŚCI OBLIGATORYJNE</b>     |  |        |                    |                |        |
| 1                                    | Penetracja w 25°C  | 0,1 mm | PN-EN 1426 [21]    | 50-70          | 70-100 |
| 2                                    | Temperatura mięknięcia   | °C     | PN-EN 1427 [22]    | 46-54          | 43-51  |
| 3                                    | Temperatura zapłonu, nie mniej niż                             | °C     | PN-EN 22592 [62]   | 230            | 230    |
| 4                                    | Zawartość składników rozpuszczalnych, nie mniej niż            | % m/m  | PN-EN 12592 [28]   | 99             | 99     |
| 1                                    | 2  |        | 3                  | 4              | 5      |
| 5                                    | Zmiana masy po starzeniu (ubytek lub przyrost), nie więcej niż | % m/m  | PN-EN 12607-1 [31] | 0,5            | 0,8    |
| 6                                    | Pozostała penetracja po starzeniu, nie mniej niż               | %      | PN-EN 1426 [21]    | 50             | 46     |
| 7                                    | Temperatura mięknięcia po starzeniu, nie mniej niż             | °C     | PN-EN 1427 [22]    | 48             | 45     |
| <b>WŁAŚCIWOŚCI SPECJALNE KRAJOWE</b> |  |        |                    |                |        |
| 8                                    | Zawartość parafiny, nie więcej niż                             | %      | PN-EN 12606-1 [30] | 2,2            | 2,2    |
| 9                                    | Wzrost temp. mięknięcia po starzeniu, nie więcej niż           | °C     | PN-EN 1427 [22]    | 9              | 9      |
| 10                                   | Temperatura łamliwości Fraassa, nie więcej niż                 | °C     | PN-EN 12593 [29]   | -8             | -10    |

Tablica 4. Wymagania wobec asfaltów modyfikowanych polimerami (polimeroasfaltów) wg PN-EN 14023 [59]

| Wymaganie podstawowe                                     | Właściwość        | Metoda badania  | Jednostka | Gatunki asfaltów modyfikowanych polimerami (PMB) |       |            |       |
|--|-------------------|-----------------|-----------|--|-------|------------|-------|
|  |                   |                 |           | 45/80 – 55                                       |       | 45/80 – 65 |       |
|  |                   |                 |           | wymaganie  | klasa | wymaganie  | klasa |
| 1  | 2                 | 3               | 4         | 5  | 6     | 7          | 8     |
| Konsystencja w pośrednich temperaturach eksploatacyjnych | Penetracja w 25°C | PN-EN 1426 [21] | 0,1 mm    | 45-80  | 4     | 45-80      | 4     |
| Konsystencja   | Temperatura       | PN-EN           | °C        | ≥ 55   | 7     | ≥ 65       | 5     |

Przebudowa ul. Szkolnej w Suszcu na odcinku od szkoły podstawowej do skrzyżowania z ul. Polną  
- Szczegółowa Specyfikacja Techniczna-

|   |  |                                      |                   |                  |   |                  |   |
|---|--|--------------------------------------|-------------------|------------------|---|------------------|---|
| w wysokich temperaturach eksploatacyjnych | mięknienia   | 1427 [22]                            |                   |                  |   |                  |   |
| Kohezja                                   | Siła rozciągania (mała prędkość rozciągania)       | PN-EN 13589 [55]<br>PN-EN 13703 [57] | J/cm <sup>2</sup> | ≥ 1 w 5°C        | 4 | ≥ 2 w 5°C        | 3 |
|   | Siła rozciągania w 5°C (duża prędkość rozciągania) | PN-EN 13587 [53]<br>PN-EN 13703 [57] | J/cm <sup>2</sup> | NPD <sup>a</sup> | 0 | NPD <sup>a</sup> | 0 |
|   | Wahadło Vialit (metoda uderzenia)                  | PN-EN 13588 [54]                     | J/cm <sup>2</sup> | NPD <sup>a</sup> | 0 | NPD <sup>a</sup> | 0 |

| 1  | 2   | 3                                      | 4      | 5                | 6 | 7                | 8 |
|--|---|--|--------|------------------|---|------------------|---|
| Stołość konsystencji (Odporność na starzenie wg PN-EN 12607-1 lub -3 [31]) | Zmiana masy   |  | %      | ≥ 0,5            | 3 | ≥ 0,5            | 3 |
|  | Pozostała penetracja  | PN-EN 1426 [21]                        | %      | ≥ 60             | 7 | ≥ 60             | 7 |
|  | Wzrost temperatury mięknienia   | PN-EN 1427 [22]                        | °C     | ≤ 8              | 2 | ≤ 8              | 2 |
| Inne właściwości   | Temperatura zapłonu   | PN-EN ISO 2592 [63]                    | °C     | ≥ 235            | 3 | ≥ 235            | 3 |
| Wymagania dodatkowe  | Temperatura łamliwości  | PN-EN 12593 [29]                       | °C     | ≤ -12            | 6 | ≤ -15            | 7 |
|  | Nawrót sprężysty w 25°C   | PN-EN 13398 [51]                       | %      | ≥ 50             | 5 | ≥ 70             | 3 |
|  | Nawrót sprężysty w 10°C   |  |        | NPD <sup>a</sup> | 0 | NPD <sup>a</sup> | 0 |
|  | Zakres plastyczności  | PN-EN 14023 [59]<br>Punkt 5.1.9        | °C     | TBR <sup>b</sup> | 1 | TBR <sup>b</sup> | 1 |
| Wymagania dodatkowe  | Stabilność magazynowania. Różnica temperatur mięknienia                 | PN-EN 13399 [52]<br>PN-EN 1427 [22]    | °C     | ≤ 5              | 2 | ≤ 5              | 2 |
|  | Stabilność magazynowania. Różnica penetracji                            | PN-EN 13399 [52]<br>PN-EN 1426 [21]    | 0,1 mm | NPD <sup>a</sup> | 0 | NPD <sup>a</sup> | 0 |
|  | Spadek temperatury mięknienia po starzeniu wg PN-EN 12607-1 lub -3 [31] | PN-EN 12607-1 [31]<br>PN-EN 1427 [22]  | °C     | TBR <sup>b</sup> | 1 | TBR <sup>b</sup> | 1 |
|  | Nawrót sprężysty w 25°C po starzeniu wg PN-EN 12607-1 lub -3 [31]       | PN-EN 12607-1 [31]<br>PN-EN 13398 [51] | %      | ≥ 50             | 4 | ≥ 60             | 3 |
|  | Nawrót sprężysty w 10°C   |  |        | NPD <sup>a</sup> | 0 | NPD <sup>a</sup> | 0 |

|   |   |  |  |  |  |  |
|---|---|--|--|--|--|--|
|   | po starzeniu wg PN-EN 12607-1 lub -3 [31] |  |  |  |  |  |
| <sup>a</sup> NPD – No Performance Determined (właściwość użytkowa nie określana)<br><sup>b</sup> TBR – To Be Reported (do zadeklarowania) |   |  |  |  |  |  |

Składowanie asfaltu drogowego powinno się odbywać w zbiornikach, wykluczających zanieczyszczenie asfaltu i wyposażonych w system grzewczy pośredni (bez kontaktu asfaltu z przewodami grzewczymi). Zbiornik roboczy otaczarki powinien być izolowany termicznie, posiadać automatyczny system grzewczy z tolerancją  $\pm 5^{\circ}\text{C}$  oraz układ cyrkulacji asfaltu.

Polimeroasfalt powinien być magazynowany w zbiorniku wyposażonym w system grzewczy pośredni z termostatem kontrolującym temperaturę z dokładnością  $\pm 5^{\circ}\text{C}$ . Zaleca się wyposażenie zbiornika w mieszadło. Zaleca się bezpośrednie zużycie polimeroasfaltu po dostarczeniu. Należy unikać wielokrotnego rozgrzewania i chłodzenia polimeroasfaltu w okresie jego stosowania oraz unikać niekontrolowanego mieszania polimeroasfaltów różnego rodzaju i klasy oraz z asfaltem zwykłym.

### 2.3. Kruszywo

Do warstwy ścieralnej z betonu asfaltowego należy stosować kruszywo według PN-EN 13043 [44] i WT-1 Kruszywa 2010 [64], obejmujące kruszywo grube, kruszywo drobne i wypełniacz. Kruszywa powinny spełniać wymagania podane w WT-1 Kruszywa 2010 – tablica 12, 13, 14, 15.

Składowanie kruszywa powinno się odbywać w warunkach zabezpieczających je przed zanieczyszczeniem i zmieszaniem z kruszywem o innym wymiarze lub pochodzeniu. Podłoże składowiska musi być równe, utwardzone i odwodnione. Składowanie wypełniacza powinno się odbywać w silosach wyposażonych w urządzenia do aeracji.

### 2.4. Środek adhezyjny

W celu poprawy powinowactwa fizykochemicznego lepiszcza asfaltowego i kruszywa, gwarantującego odpowiednią przyczepność (adhezję) lepiszcza do kruszywa i odporność mieszanki mineralno-asfaltowej na działanie wody, należy dobrać i zastosować środek adhezyjny, tak aby dla konkretnej pary kruszywo-lepiszcze wartość przyczepności określona według PN-EN 12697-11, metoda C [34] wynosiła co najmniej 80%.

Środek adhezyjny powinien odpowiadać wymaganiom określonym przez producenta.

Składowanie środka adhezyjnego jest dozwolone tylko w oryginalnych opakowaniach, w warunkach określonych przez producenta.

### 2.5. Materiały do uszczelnienia połączeń i krawędzi

Do uszczelnienia połączeń technologicznych (tj. złączy podłużnych i poprzecznych z tego samego materiału wykonywanego w różnym czasie oraz spoin stanowiących połączenia różnych materiałów lub połączenie warstwy asfaltowej z urządzeniami obcymi w nawierzchni lub ją ograniczającymi, należy stosować:

- materiały termoplastyczne, jak taśmy asfaltowe, pasty itp. według norm lub aprobat technicznych,
- emulsję asfaltową według PN-EN 13808 [58] lub inne lepiszcza według norm lub aprobat technicznych

Grubość materiału termoplastycznego do spoiny powinna wynosić:

9. nie mniej niż 10 mm przy grubości warstwy technologicznej do 2,5 cm,
10. nie mniej niż 15 mm przy grubości warstwy technologicznej większej niż 2,5 cm.

Składowanie materiałów termoplastycznych jest dozwolone tylko w oryginalnych opakowaniach producenta, w warunkach określonych w aprobacie technicznej.

Do uszczelnienia krawędzi należy stosować asfalt drogowy wg PN-EN 12591 [27], asfalt modyfikowany polimerami wg PN-EN 14023 [59] „metoda na gorąco”. Dopuszcza się inne rodzaje lepiszcza wg norm lub aprobat technicznych.

### 2.6. Materiały do złączenia warstw konstrukcji

Do złączania warstw konstrukcji nawierzchni (warstwa wiążąca z warstwą ścieralną) należy stosować kationowe emulsje asfaltowe lub kationowe emulsje modyfikowane polimerami według PN-EN 13808 [58] i WT-3 Emulsje asfaltowe 2009 [66] punkt 5.1 tablica 2 i tablica 3.

Kationowe emulsje asfaltowe modyfikowane polimerami (asfalt 70/100 modyfikowany polimerem lub lateksem butadienowo-styrenowym SBR) stosuje się tylko pod cienkie warstwy asfaltowe na gorąco.

Emulsję asfaltową można składać w opakowaniach transportowych lub w stacjonarnych zbiornikach pionowych z nalewaniem od dna. Nie należy nalewać emulsji do opakowań i zbiorników zanieczyszczonych materiałami mineralnymi.

## 3. SPRZĘT

### 3.1. Ogólne wymagania dotyczące sprzętu

Ogólne wymagania dotyczące sprzętu podano w OST D-M-00.00.00 „Wymagania ogólne” [1] pkt 3.

### 3.2. Sprzęt stosowany do wykonania robót

Przy wykonywaniu robót Wykonawca w zależności od potrzeb, powinien wykazać się możliwością korzystania ze sprzętu dostosowanego do przyjętej metody robót, jak:

- ✓ wyciornia (otaczarka) o mieszanii cyklicznej lub ciągłej, z automatycznym komputerowym sterowaniem produkcji, do wytwarzania mieszanek mineralno-asfaltowych,
- ✓ układarka gąsienicowa, z elektronicznym sterowaniem równości układanej warstwy,
- ✓ skraplarka,
- ✓ walce stalowe gładkie,
- ✓ lekka rozsypywarka kruszywa,

Przebudowa ul. Szkolnej w Suszcu na odcinku od szkoły podstawowej do skrzyżowania z ul. Polną  
- Szczegółowa Specyfikacja Techniczna-

- ✓ szczotki mechaniczne i/lub inne urządzenia czyszczące,
- ✓ samochody samowyladowcze z przykryciem brezentowym lub termosami,
- ✓ sprzęt drobny.

#### 4. TRANSPORT

##### 4.1. Ogólne wymagania dotyczące transportu

Ogólne wymagania dotyczące transportu podano w OST D-M-00.00.00 „Wymagania ogólne” [1] pkt 4.

##### 4.2. Transport materiałów

Asfalt i polimeroasfalt należy przewozić w cysternach kolejowych lub samochodach izolowanych i zaopatrzonych w urządzenia umożliwiające pośrednie ogrzewanie oraz w zawory spustowe.

Kruszywa można przewozić dowolnymi środkami transportu, w warunkach zabezpieczających je przed zanieczyszczeniem, zmieszaniem z innymi materiałami i nadmiernym zawilgoceniem.

Wypełniacz należy przewozić w sposób chroniący go przed zawilgoceniem, zbrzyleniem i zanieczyszczeniem. Wypełniacz luzem powinien być przewożony w odpowiednich cysternach przystosowanych do przewozu materiałów sypkich, umożliwiających rozładunek pneumatyczny.

Emulsja asfaltowa może być transportowana w zamkniętych cysternach, autocysternach, beczkach i innych opakowaniach pod warunkiem, że nie będą korodowały pod wpływem emulsji i nie będą powodowały jej rozpadu. Cysterny powinny być wyposażone w przegrody. Nie należy używać do transportu opakowań z metali lekkich (może zachodzić wydzielanie wodoru i groźba wybuchu przy emulsjach o  $\text{pH} \leq 4$ ).

Mieszankę mineralno-asfaltową należy dowozić na budowę pojazdami samowyladowczymi w zależności od postępu robót. Podczas transportu i postoju przed wbudowaniem mieszanka powinna być zabezpieczona przed ostygnięciem i dopływem powietrza (przez przykrycie, pojemniki termoizolacyjne lub ogrzewane itp.). Warunki i czas transportu mieszanki, od produkcji do wbudowania, powinna zapewniać utrzymanie temperatury w wymaganym przedziale. Powierzchnie pojemników używanych do transportu mieszanki powinny być czyste, a do zwilżania tych powierzchni można używać tylko środki antyadhezyjne niewpływające szkodliwie na mieszankę.

#### 5. WYKONANIE ROBÓT

##### 5.1. Ogólne zasady wykonania robót

Ogólne zasady wykonania robót podano w OST D-M-00.00.00 „Wymagania ogólne” [1] pkt 5.

##### 5.2. Projektowanie mieszanki mineralno-asfaltowej

Przed przystąpieniem do robót Wykonawca dostarczy Inżynierowi do akceptacji projekt składu mieszanki mineralno-asfaltowej (AC5S, AC8S, AC11S).

Uziarnienie mieszanki mineralnej oraz minimalna zawartość lepiszcza podane są w tablicach 6 i 7.

Jeżeli stosowana jest mieszanka kruszywa drobnego niełamanego i łamanego, to należy przyjąć proporcję kruszywa łamanego do niełamanego co najmniej 50/50.

Wymagane właściwości mieszanki mineralno-asfaltowej podane są w tablicach 8, 9 i 10.

Tablica 6. Uziarnienie mieszanki mineralnej oraz zawartość lepiszcza do betonu asfaltowego do warstwy ścieralnej dla ruchu KR1-KR2 [65]

| Właściwość                                 | Przesiew, [% (m/m)] |     |                     |      |                     |      |
|--|---------------------|-----|---------------------|------|---------------------|------|
|  | AC5S                |     | AC8S                |      | AC11S               |      |
| Wymiar sita #, [mm]                        | od                  | do  | od                  | do   | od                  | do   |
| 16   | -                   | -   | -                   | -    | 100                 | -    |
| 11,2                                       | -                   | -   | 100                 | -    | 90                  | 100  |
| 8  | 100                 | -   | 90                  | 100  | 70                  | 90   |
| 5,6  | 90                  | 100 | 70                  | 90   |                     |      |
| 2  | 40                  | 65  | 45                  | 65   | 30                  | 55   |
| 0,125                                      | 9                   | 22  | 8                   | 20   | 8                   | 20   |
| 0,063                                      | 6,0                 | 14  | 6                   | 12,0 | 5                   | 12,0 |
| Zawartość lepiszcza, minimum <sup>1)</sup> | B <sub>min6,0</sub> |     | B <sub>min5,8</sub> |      | B <sub>min5,6</sub> |      |

Tablica 7. Uziarnienie mieszanki mineralnej oraz zawartość lepiszcza do betonu asfaltowego do warstwy ścieralnej dla ruchu KR3-KR6 [65]

| Właściwość          | Przesiew, [% (m/m)] |      |       |      |
|---------------------|---------------------|------|-------|------|
|                     | AC8S                |      | AC11S |      |
| Wymiar sita #, [mm] | od                  | do   | od    | do   |
| 16                  | -                   | -    | 100   | -    |
| 11,2                | 100                 | -    | 90    | 100  |
| 8                   | 90                  | 100  | 60    | 90   |
| 5,6                 | 60                  | 80   | -     | -    |
| 2                   | 40                  | 55   | 35    | 50   |
| 0,125               | 8                   | 22   | 8     | 20   |
| 0,063               | 5                   | 12,0 | 5     | 11,0 |



Przebudowa ul. Szkolnej w Suszcu na odcinku od szkoły podstawowej do skrzyżowania z ul. Polną  
- Szczegółowa Specyfikacja Techniczna-

|  |                |                 |
|--|----------------|-----------------|
| Zawartość lepiszcza, minimum <sup>*)</sup>   | $B_{\min 5,6}$ | $B_{\min 5,42}$ |
| <sup>*)</sup> Minimalna zawartość lepiszcza jest określona przy założonej gęstości mieszanki mineralnej 2,650 Mg/m <sup>3</sup> . Jeżeli stosowana mieszanka mineralna ma inną gęstość ( $\rho_d$ ), to do wyznaczenia minimalnej zawartości lepiszcza podaną wartość należy pomnożyć przez współczynnik $\alpha$ według równania: $\alpha = \frac{2,650}{\rho_d}$ |                |                 |

Tablica 8. Wymagane właściwości mieszanki mineralno-asfaltowej do warstwy ścieralnej, dla ruchu KR1 ÷ KR2 [65]

| Właściwość   | Warunki zagęszczania wg PN-EN 13108-20 [48] | Metoda i warunki badania  | AC5S                               | AC8S                               | AC11S                              |
|--|---|---|------------------------------------|------------------------------------|------------------------------------|
| Zawartość wolnych przestrzeni                        | C.1.2, ubijanie, 2×50 uderzeń               | PN-EN 12697-8 [33], p. 4  | $V_{\min 1,0}$<br>$V_{\max 3,0}$   | $V_{\min 1,0}$<br>$V_{\max 3,0}$   | $V_{\min 1,0}$<br>$V_{\max 3,0}$   |
| Wolne przestrzenie wypełnione lepiszczem             | C.1.2, ubijanie, 2×50 uderzeń               | PN-EN 12697-8 [33], p. 5  | $VFB_{\min 75}$<br>$VFB_{\min 93}$ | $VFB_{\min 75}$<br>$VFB_{\min 93}$ | $VFB_{\min 75}$<br>$VFB_{\min 93}$ |
| Zawartość wolnych przestrzeni w mieszance mineralnej | C.1.2, ubijanie, 2×50 uderzeń               | PN-EN 12697-8 [33], p. 5  | $VMA_{\min 14}$                    | $VMA_{\min 14}$                    | $VMA_{\min 14}$                    |
| Odporność na działanie wody <sup>a)</sup>            | C.1.1, ubijanie, 2×35 uderzeń               | PN-EN 12697-12 [35], przechowywanie w 40°C z jednym cyklem zamrażania, badanie w 25°C | $ITSR_{90}$                        | $ITSR_{90}$                        | $ITSR_{90}$                        |

<sup>a)</sup> Ujednoliconą procedurę badania odporności na działanie wody podano w WT-2 2010 [65] w załączniku 1.

Tablica 9. Wymagane właściwości mieszanki mineralno-asfaltowej do warstwy ścieralnej, dla ruchu KR3 ÷ KR4 [65]

| Właściwość                                   | Warunki zagęszczania wg PN-EN 13108-20 [48]          | Metoda i warunki badania  | AC8S                                   | AC11S                                  |
|--|--|---|--|--|
| Zawartość wolnych przestrzeni                | C.1.2, ubijanie, 2×50 uderzeń                        | PN-EN 12697-8 [33], p. 4  | $V_{\min 2,0}$<br>$V_{\max 4}$         | $V_{\min 2,0}$<br>$V_{\max 4}$         |
| Odporność na deformacje trwałe <sup>a)</sup> | C.1.20, wałowanie, P <sub>98</sub> -P <sub>100</sub> | PN-EN 12697-22, metoda B w powietrzu, PN-EN 13108-20, D.1.6, 60°C, 10 000 cykli [38]                | $WTS_{AIR 0,50}$<br>$PRD_{AIR deklar}$ | $WTS_{AIR 0,50}$<br>$PRD_{AIR deklar}$ |
| Odporność na działanie wody                  | C.1.1, ubijanie, 2×35 uderzeń                        | PN-EN 12697-12 [35], przechowywanie w 40°C z jednym cyklem zamrażania, badanie w 25°C <sup>b)</sup> | $ITSR_{90}$                            | $ITSR_{90}$                            |

<sup>a)</sup> Grubość płyty: AC8, AC11 40mm.  
<sup>b)</sup> Ujednoliconą procedurę badania odporności na działanie wody podano w WT-2 2010 [65] w załączniku 1.

Tablica 10. Wymagane właściwości mieszanki mineralno-asfaltowej do warstwy ścieralnej, dla ruchu KR5 ÷ KR6 [65]

| Właściwość                                   | Warunki zagęszczania wg PN-EN 13108-20 [48]          | Metoda i warunki badania  | AC8S                                   | AC11S                                  |
|--|--|---|--|--|
| Zawartość wolnych przestrzeni                | C.1.2, ubijanie, 2×50 uderzeń                        | PN-EN 12697-8 [33], p. 4  | $V_{\min 2,0}$<br>$V_{\max 4}$         | $V_{\min 2,0}$<br>$V_{\max 4}$         |
| Odporność na deformacje trwałe <sup>a)</sup> | C.1.20, wałowanie, P <sub>98</sub> -P <sub>100</sub> | PN-EN 12697-22, metoda B w powietrzu, PN-EN 13108-20, D.1.6, 60°C, 10 000 cykli [38]                | $WTS_{AIR 0,30}$<br>$PRD_{AIR deklar}$ | $WTS_{AIR 0,30}$<br>$PRD_{AIR deklar}$ |
| Odporność na działanie wody                  | C.1.1, ubijanie, 2×35 uderzeń                        | PN-EN 12697-12 [35], przechowywanie w 40°C z jednym cyklem zamrażania, badanie w 25°C <sup>b)</sup> | $ITSR_{90}$                            | $ITSR_{90}$                            |

- |   |
|---|
| a) Grubość płyty: AC8, AC11 40mm.<br>b) Ujednoliconą procedurę badania odporności na działanie wody podano w WT-2 2010 [65] w załączniku 1. |
|---|

### 5.3. Wytwarzanie mieszanki mineralno-asfaltowej

Mieszankę mineralno-asfaltową należy wytwarzać na gorąco w otaczarce (zespolu maszyn i urządzeń dozowania, podgrzewania i mieszania składników oraz przechowywania gotowej mieszanki).

Dozowanie składników mieszanki mineralno-asfaltowej w otaczarkach, w tym także wstępne, powinno być zautomatyzowane i zgodne z receptą roboczą, a urządzenia do dozowania składników oraz pomiaru temperatury powinny być okresowo sprawdzane. Kruszywo o różnym uziarnieniu lub pochodzeniu należy dodawać odmierzone oddzielnie.

Lepiszczce asfaltowe należy przechowywać w zbiorniku z pośrednim systemem ogrzewania, z układem termostatowania zapewniającym utrzymanie żądanej temperatury z dokładnością  $\pm 5^{\circ}\text{C}$ . Temperatura lepiszcza asfaltowego w zbiorniku magazynowym (roboczym) nie może przekraczać  $180^{\circ}\text{C}$  dla asfaltu drogowego 50/70 i 70/100 i polimeroasfaltu drogowego 45/80-55 i 45/80-65.

Kruszywo (ewentualnie z wypełniaczem) powinno być wysuszone i podgrzane tak, aby mieszanka mineralna uzyskała temperaturę właściwą do otoczenia lepiszczem asfaltowym. Temperatura mieszanki mineralnej nie powinna być wyższa o więcej niż  $30^{\circ}\text{C}$  od najwyższej temperatury mieszanki mineralno-asfaltowej podanej w tablicy 11. W tej tablicy najniższa temperatura dotyczy mieszanki mineralno-asfaltowej dostarczonej na miejsce wbudowania, a najwyższa temperatura dotyczy mieszanki mineralno-asfaltowej bezpośrednio po wytworzeniu w wytwórni.

Tablica 11. Najwyższa i najniższa temperatura mieszanki AC [65]

| Lepiszczce asfaltowe | Temperatura mieszanki [ $^{\circ}\text{C}$ ] |
|----------------------|--|
| Asfalt 50/70         | od 140 do 180                                |
| Asfalt 70/100        | od 140 do 180                                |
| Wielorodzajowy-35/50 | od 155 do 195                                |
| Wielorodzajowy-50/70 | od 140 do 180                                |
| PMB 45/80-55         | od 130 do 180                                |
| PMB 45/80-65         | od 130 do 180                                |

Sposób i czas mieszania składników mieszanki mineralno-asfaltowej powinny zapewnić równomierne otoczenie kruszywa lepiszczem asfaltowym.

Dopuszcza się dostawy mieszanek mineralno-asfaltowych z kilku wytwórni, pod warunkiem skoordynowania między sobą deklarowanych przydatności mieszanek (m.in.: typ, rodzaj składników, właściwości objętościowe) z zachowaniem braku różnic w ich właściwościach.

### 5.4. Przygotowanie podłoża

Podłoże (warstwa wyrównawcza, warstwa wiążąca lub stara warstwa ścieralna) pod warstwę ścieralną z betonu asfaltowego powinno być na całej powierzchni:

- ustabilizowane i nośne,
- czyste, bez zanieczyszczenia lub pozostałości luźnego kruszywa,
- wyprofilowane, równe i bez kolein,
- suche.

Wymagana równość podłużna jest określona w rozporządzeniu dotyczącym warunków technicznych, jakim powinny odpowiadać drogi publiczne [67]. W wypadku podłoża z warstwy starej nawierzchni, nierówności nie powinny przekraczać wartości podanych w tablicy 12.

Tablica 12. Maksymalne nierówności podłoża z warstwy starej nawierzchni pod warstwy asfaltowe (pomiar łatą 4-metrową lub równoważną metodą)

| Klasa drogi | Element nawierzchni  | Maksymalna nierówność podłoża pod warstwę ścieralną [mm] |
|-------------|--|--|
| A, S,       | Pasy: ruchu, awaryjne, dodatkowe, włączenia i wyłączenia                                       | 6  |
| GP          | Jezdnie łącznic, jezdnie MOP, utwardzone pobocza   | 8  |
| G           | Pasy: ruchu, dodatkowe, włączenia i wyłączenia, postojowe, jezdnie łącznic, utwardzone pobocza | 8  |
| Z, L, D     | Pasy ruchu   | 9  |

Jeżeli nierówności są większe niż dopuszczalne, to należy wyrównać podłoże.

Rzędne wysokościowe podłoża oraz urządzeń usytuowanych w nawierzchni lub ją ograniczających powinny być zgodne z dokumentacją projektową. Z podłoża powinien być zapewniony odpływ wody.

Oznakowanie poziome na warstwie podłoża należy usunąć.

Nierówności podłoża (w tym powierzchnię istniejącej warstwy ścieralnej) należy wyrównać poprzez frezowanie lub wykonanie warstwy wyrównawczej.

Wykonane w podłożu łaty z materiału o mniejszej sztywności (np. łaty z asfaltu lanego w betonie asfaltowym) należy usunąć, a powstałe w ten sposób ubytki wypełnić materiałem o właściwościach zbliżonych do materiału podstawowego (np. wypełnić betonem asfaltowym).

W celu polepszenia połączenia między warstwami technologicznymi nawierzchni powierzchnia podłoża powinna być w ocenie wizualnej chropowata.

Szerokie szczeliny w podłożu należy wypełnić odpowiednim materiałem, np. zalewami drogowymi według PN-EN 14188-1 [60] lub PN-EN 14188-2 [61] albo innymi materiałami według norm lub aprobat technicznych.

Na podłożu wykazującym zniszczenia w postaci siatek spękań zmęczeniowych lub spękań poprzecznych zaleca się stosowanie membrany

przeciwspekaniowej, np. mieszanki mineralno-asfaltowej, warstwy SAMI lub z geosyntetyków według norm lub aprobat technicznych.

### 5.5. Próba technologiczna

Wykonawca przed przystąpieniem do produkcji mieszanki jest zobowiązany do przeprowadzenia w obecności Inżyniera próby technologicznej, która ma na celu sprawdzenie zgodności właściwości wyprodukowanej mieszanki z receptą. W tym celu należy zaprogramować otaczarkę zgodnie z receptą roboczą i w cyklu automatycznym produkować mieszankę. Do badań należy pobrać mieszankę wyprodukowaną po ustabilizowaniu się pracy otaczarki.

Nie dopuszcza się oceniania dokładności pracy otaczarki oraz prawidłowości składu mieszanki mineralnej na podstawie tzw. suchego zarobu, z uwagi na możliwą segregację kruszywa.

Mieszankę wyprodukowaną po ustabilizowaniu się pracy otaczarki należy zgromadzić w silosie lub załadować na samochód. Próbkę do badań należy pobierać ze skrzyni samochodu zgodnie z metodą określoną w PN-EN 12697-27 [39].

Na podstawie uzyskanych wyników Inżynier podejmuje decyzję o wykonaniu odcinka próbnego.

### 5.6. Odcinek próbny

Przed przystąpieniem do wykonania warstwy ścieralnej z betonu asfaltowego Wykonawca wykona odcinek próbny celem uściślenia organizacji wytwarzania i układania oraz ustalenia warunków zagęszczania.

Odcinek próbny powinien być zlokalizowany w miejscu uzgodnionym z Inżynierem. Powierzchnia odcinka próbnego powinna wynosić co najmniej 500 m<sup>2</sup>, a długość co najmniej 50 m. Na odcinku próbnym Wykonawca powinien użyć takich materiałów oraz sprzętu jakie zamierza stosować do wykonania warstwy ścieralnej.

Wykonawca może przystąpić do realizacji robót po zaakceptowaniu przez Inżyniera technologii wbudowania i zagęszczania oraz wyników z odcinka próbnego.

### 5.7. Połączenie międzywarstwowe

Uzyskanie wymaganej trwałości nawierzchni jest uzależnione od zapewnienia połączenia między warstwami i ich współpracy w przenoszeniu obciążenia nawierzchni ruchem.

Podłoże powinno być skropione lepiszczem. Ma to na celu zwiększenie połączenia między warstwami konstrukcyjnymi oraz zabezpieczenie przed wnikaniem i zaleganiem wody między warstwami.

Skropienie lepiszczem podłoża (np. z warstwy wiążącej asfaltowej), przed ułożeniem warstwy ścieralnej z betonu asfaltowego powinno być wykonane w ilości podanej w przeliczeniu na pozostałe lepiszcze, tj. 0,1 ÷ 0,3 kg/m<sup>2</sup>, przy czym:

- zaleca się stosować emulsję modyfikowaną polimerem,
- ilość emulsji należy dobrać z uwzględnieniem stanu podłoża oraz porowatości mieszanki; jeśli mieszanka ma większą zawartość wolnych przestrzeni, to należy użyć większą ilość lepiszcza do skropienia, które po ułożeniu warstwy ścieralnej uszczelni ją.

Skrapianie podłoża należy wykonywać równomiernie stosując rampy do skrapiania, np. skrapiarki do lepiszczy asfaltowych. Dopuszcza się skrapianie ręczne łańcą w miejscach trudno dostępnych (np. ścieki uliczne) oraz przy urządzeniach usytuowanych w nawierzchni lub ją ograniczających. W razie potrzeby urządzenia te należy zabezpieczyć przed zabrudzeniem. Skropione podłoże należy wyłączyć z ruchu publicznego przez zmianę organizacji ruchu.

W wypadku stosowania emulsji asfaltowej podłoże powinno być skropione 0,5 h przed układaniem warstwy asfaltowej w celu odparowania wody.

Czas ten nie dotyczy skrapiania rampą zamontowaną na rozkładarce.

### 5.8. Wbudowanie mieszanki mineralno-asfaltowej

Mieszankę mineralno-asfaltową można wbudowywać na podłożu przygotowanym zgodnie z zapisami w punktach 5.4 i 5.7. Temperatura podłoża pod rozkładaną warstwę nie może być niższa niż +5°C.

Transport mieszanki mineralno-asfaltowej asfaltowej powinien być zgodny z zaleceniami podanymi w punkcie 4.2.

Mieszankę mineralno-asfaltową asfaltową należy wbudowywać w odpowiednich warunkach atmosferycznych.

Temperatura otoczenia w ciągu doby nie powinna być niższa od temperatury podanej w tabelicy 13. Temperatura otoczenia może być niższa w wypadku stosowania ogrzewania podłoża. Nie dopuszcza się układania mieszanki mineralno-asfaltowej asfaltowej podczas silnego wiatru ( $V > 16$  m/s)

W wypadku stosowania mieszanek mineralno-asfaltowych z dodatkiem obniżającym temperaturę mieszania i wbudowania należy indywidualnie określić wymagane warunki otoczenia.

Tablica 13. Minimalna temperatura otoczenia na wysokości 2m podczas wykonywania warstw asfaltowych

| Rodzaj robót                             | Minimalna temperatura otoczenia [°C] |                |
|--|--------------------------------------|----------------|
|  | przed przystąpieniem do robót        | w czasie robót |
| Warstwa ścieralna o grubości $\geq 3$ cm | 0                                    | +5             |
| Warstwa ścieralna o grubości $< 3$ cm    | +5                                   | +10            |

Właściwości wykonanej warstwy powinny spełniać warunki podane w tabelicy 14.

Tablica 14. Właściwości warstwy AC

| Typ i wymiar mieszanki | Projektowana grubość warstwy technologicznej [cm] | Wskaźnik zagęszczenia [%] | Zawartość wolnych przestrzeni w warstwie [% (v/v)] |
|------------------------|---|---------------------------|--|
| AC5S, KR1-KR2          | 2,0 ÷ 4,0   | $\geq 98$                 | 1,5 ÷ 4,0  |

Przebudowa ul. Szkolnej w Suszcu na odcinku od szkoły podstawowej do skrzyżowania z ul. Polną  
- Szczegółowa Specyfikacja Techniczna-

|                |           |      |           |
|----------------|-----------|------|-----------|
| AC8S, KR1-KR2  | 2,5 ÷ 4,5 | ≥ 98 | 1,5 ÷ 4,0 |
| AC11S, KR1-KR2 | 3,0 ÷ 5,0 | ≥ 98 | 1,5 ÷ 4,0 |
| AC8S, KR3-KR6  | 2,5÷4,5   | ≥ 98 | 3,0÷5,0   |
| AC11S, KR3-KR6 | 3,0 ÷ 5,0 | ≥ 98 | 3,0÷5,0   |

Mieszanka mineralno-asfaltowa powinna być wbudowywana rozkładarką wyposażoną w układ automatycznego sterowania grubości warstwy i utrzymywania niwelety zgodnie z dokumentacją projektową. W miejscach niedostępnych dla sprzętu dopuszcza się wbudowywanie ręczne.

Grubość wykonywanej warstwy powinna być sprawdzana co 25 m, w co najmniej trzech miejscach (w osi i przy brzegach warstwy).

Warstwy wałowane powinny być równomiernie zagęszczane ciężkimi walcami drogowymi. Do warstw z betonu asfaltowego należy stosować walce drogowe stalowe gładkie z możliwością wibracji, oscylacji lub walce ogumione.

## 6. KONTROLA JAKOŚCI ROBÓT

### 6.1. Ogólne zasady kontroli jakości robót

Ogólne zasady kontroli jakości robót podano w OST D-M-00.00.00 „Wymagania ogólne” [1] pkt 6.

### 6.2. Badania przed przystąpieniem do robót

Przed przystąpieniem do robót Wykonawca powinien:

- uzyskać wymagane dokumenty, dopuszczające wyroby budowlane do obrotu i powszechnego stosowania (np. stwierdzenie o oznakowaniu materiału znakiem CE lub znakiem budowlanym B, certyfikat zgodności, deklarację zgodności, aprobatę techniczną, ew. badania materiałów wykonane przez dostawców itp.),
- ew. wykonać własne badania właściwości materiałów przeznaczonych do wykonania robót, określone przez Inżyniera. Wszystkie dokumenty oraz wyniki badań Wykonawca przedstawia Inżynierowi do akceptacji.

### 6.3. Badania w czasie robót

#### 6.3.1. Uwagi ogólne

Badania dzielą się na:

- e) badania wykonawcy (w ramach własnego nadzoru),
- f) badania kontrolne (w ramach nadzoru zlecniodawcy – Inżyniera).

#### 6.3.2. Badania Wykonawcy

Badania Wykonawcy są wykonywane przez Wykonawcę lub jego zlecniodawców celem sprawdzenia, czy jakość materiałów budowlanych (mieszanek mineralno-asfaltowych i ich składników, lepiszczy i materiałów do uszczelnień itp.) oraz gotowej warstwy (wbudowane warstwy asfaltowe, połączenia itp.) spełniają wymagania określone w kontrakcie.

Wykonawca powinien wykonywać te badania podczas realizacji kontraktu, z niezbędną starannością i w wymaganym zakresie. Wyniki należy zapisywać w protokołach. W razie stwierdzenia uchybień w stosunku do wymagań kontraktu, ich przyczyny należy niezwłocznie usunąć.

Wyniki badań Wykonawcy należy przekazywać zlecniodawcy na jego żądanie. Inżynier może zdecydować o dokonaniu odbioru na podstawie badań Wykonawcy. W razie zastrzeżeń Inżynier może przeprowadzić badania kontrolne według pktu 6.3.3.

Zakres badań Wykonawcy związany z wykonywaniem nawierzchni:

- ✓ pomiar temperatury powietrza,
- ✓ pomiar temperatury mieszanki mineralno-asfaltowej podczas wykonywania nawierzchni (wg PN-EN 12697-13 [36]),
- ✓ ocena wizualna mieszanki mineralno-asfaltowej,
- ✓ wykaz ilości materiałów lub grubości wykonanej warstwy,
- ✓ pomiar spadku poprzecznego warstwy asfaltowej,
- ✓ pomiar równości warstwy asfaltowej (wg pktu 6.4.2.5),
- ✓ pomiar parametrów geometrycznych poboczny,
- ✓ ocena wizualna jednorodności powierzchni warstwy,
- ✓ ocena wizualna jakości wykonania połączeń technologicznych.

#### 6.3.3. Badania kontrolne

Badania kontrolne są badaniami Inżyniera, których celem jest sprawdzenie, czy jakość materiałów budowlanych (mieszanek mineralno-asfaltowych i ich składników, lepiszczy i materiałów do uszczelnień itp.) oraz gotowej warstwy (wbudowane warstwy asfaltowe, połączenia itp.) spełniają wymagania określone w kontrakcie. Wyniki tych badań są podstawą odbioru. Pobieraniem próbek i wykonaniem badań na miejscu budowy zajmuje się Inżynier w obecności Wykonawcy. Badania odbywają się również wtedy, gdy Wykonawca zostanie w porę powiadomiony o ich terminie, jednak nie będzie przy nich obecny.

Rodzaj badań kontrolnych mieszanki mineralno-asfaltowej i wykonanej z niej warstwy podano w tablicy 15.

Tablica 15. Rodzaj badań kontrolnych

| Lp. | Rodzaj badań                                    |
|-----|---|
| 1   | Mieszanka mineralno-asfaltowa <sup>a), b)</sup> |
| 1.1 | Uziarnienie                                     |
| 1.2 | Zawartość lepiszcza                             |
| 1.3 | Temperatura mięknięcia lepiszcza odzyskanego    |

|   |  |
|---|--|
| 1.4   | Gęstość i zawartość wolnych przestrzeni próbki |
| 2   | Warstwa asfaltowa                              |
| 2.1   | Wskaźnik zagęszczenia <sup>a)</sup>            |
| 2.2   | Spadki poprzeczne                              |
| 2.3   | Równość  |
| 2.4   | Grubość lub ilość materiału                    |
| 2.5   | Zawartość wolnych przestrzeni <sup>a)</sup>    |
| 2.6   | Właściwości przeciwoślizgowe                   |
| <sup>a)</sup> do każdej warstwy i na każde rozpoczęte 6 000 m <sup>2</sup> nawierzchni jedna próbka; w razie potrzeby liczba próbek może zostać zwiększona (np. nawierzchnie dróg w terenie zabudowy) |  |
| <sup>b)</sup> w razie potrzeby specjalne kruszywa i dodatki   |  |

#### 6.3.4. Badania kontrolne dodatkowe

W wypadku uznania, że jeden z wyników badań kontrolnych nie jest reprezentatywny dla ocenianego odcinka budowy, Wykonawca ma prawo żądać przeprowadzenia badań kontrolnych dodatkowych.

Inżynier i Wykonawca decydują wspólnie o miejscach pobierania próbek i wyznaczeniu odcinków częściowych ocenianego odcinka budowy. Jeżeli odcinek częściowy przyporządkowany do badań kontrolnych nie może być jednoznacznie i zgodnie wyznaczony, to odcinek ten nie powinien być mniejszy niż 20% ocenianego odcinka budowy.

Do odbioru uwzględniane są wyniki badań kontrolnych i badań kontrolnych dodatkowych do wyznaczonych odcinków częściowych.

Koszty badań kontrolnych dodatkowych zażądanych przez Wykonawcę ponosi Wykonawca.

#### 6.3.5. Badania arbitrażowe

Badania arbitrażowe są powtórzeniem badań kontrolnych, co do których istnieją uzasadnione wątpliwości ze strony Inżyniera lub Wykonawcy (np. na podstawie własnych badań).

Badania arbitrażowe wykonuje na wniosek strony kontraktu niezależne laboratorium, które nie wykonywało badań kontrolnych.

Koszty badań arbitrażowych wraz ze wszystkimi kosztami ubocznymi ponosi strona, na której niekorzyść przemawia wynik badania.

### 6.4. Właściwości warstwy i nawierzchni oraz dopuszczalne odchyłki

#### 6.4.1. Mieszanka mineralno-asfaltowa

Właściwości materiałów należy oceniać na podstawie badań pobranych próbek mieszanki mineralno-asfaltowej przed wbudowaniem (wbudowanie oznacza wykonanie warstwy asfaltowej). Wyjątkowo dopuszcza się badania próbek pobranych z wykonanej warstwy asfaltowej.

#### 6.4.2. Warstwa asfaltowa

##### 6.4.2.1. Grubość warstwy oraz ilość materiału

Grubość wykonanej warstwy oznaczana według PN-EN 12697-36 [40] oraz ilość wbudowanego materiału na określonej powierzchni (dotyczy przede wszystkim cienkich warstw) mogą odbiegać od projektu o wartości podane w tabelicy 16.

W wypadku określania ilości materiału na powierzchnię i średniej wartości grubości warstwy z reguły należy przyjąć za podstawę cały odcinek budowy. Inżynier ma prawo sprawdzać odcinki częściowe. Odcinek częściowy powinien zawierać co najmniej jedną dzienną działkę roboczą. Do odcinka częściowego obowiązują te same wymagania jak do odcinka budowy.

Za grubość warstwy lub warstw przyjmuje się średnią arytmetyczną wszystkich pojedynczych oznaczeń grubości warstwy na całym odcinku budowy lub odcinku częściowym.

Tabela 16. Dopuszczalne odchyłki grubości warstwy oraz ilości materiału na określonej powierzchni, [%]

| Warunki oceny  | Warstwa asfaltowa AC <sup>a)</sup> |
|--|------------------------------------|
| A – Średnia z wielu oznaczeń grubości oraz ilości  |                                    |
| 1. – duży odcinek budowy, powierzchnia większa niż 6000 m <sup>2</sup> lub<br>– droga ograniczona krawężnikami, powierzchnia większa niż 1000 m <sup>2</sup> lub<br>– warstwa ścierna, ilość większa niż 50 kg/m <sup>2</sup>  | ≤ 10                               |
| 2. – mały odcinek budowy lub<br>– warstwa ścierna, ilość większa niż 50 kg/m <sup>2</sup>  | ≤ 15                               |
| B – Pojedyncze oznaczenie grubości   | ≤ 25                               |
| <sup>a)</sup> w wypadku budowy dwuetapowej, tzn. gdy warstwa ścierna jest układana z opóźnieniem, wartość z wiersza B odpowiednio obowiązuje; w pierwszym etapie budowy do górnej warstwy nawierzchni obowiązuje wartość 25%, a do łącznej grubości warstw etapu 1 ÷ 15% |                                    |

##### 6.4.2.2. Wskaźnik zagęszczenia warstwy

Zagęszczenie wykonanej warstwy, wyrażone wskaźnikiem zagęszczenia oraz zawartością wolnych przestrzeni, nie może przekroczyć wartości dopuszczalnych podanych w tabelicy 14. Dotyczy to każdego pojedynczego oznaczenia danej właściwości.

Określenie gęstości objętościowej należy wykonywać według PN-EN 12697-6 [32].

##### 6.4.2.3. Zawartość wolnych przestrzeni w nawierzchni

Zawartość wolnych przestrzeni w warstwie nawierzchni, nie może wykroczyć poza wartości dopuszczalne kreślone w tabelicy 14.

#### 6.4.2.4. Spadki poprzeczne

Spadki poprzeczne nawierzchni należy badać nie rzadziej niż co 20 m oraz w punktach głównych łuków poziomych. Spadki poprzeczne powinny być zgodne z dokumentacją projektową, z tolerancją  $\pm 0,5\%$ .

#### 6.4.2.5. Równość podłużna i poprzeczna

Pomiary równości podłużnej należy wykonywać w środku każdego ocenianego pasa ruchu.

Do oceny równości podłużnej warstwy ścieralnej nawierzchni drogi klasy G i dróg wyższych klas należy stosować metodę pomiaru umożliwiającą obliczanie wskaźnika równości IRI. Wartość IRI oblicza się dla odcinków o długości 50 m. Dopuszczalne wartości wskaźnika IRI wymagane przy odbiorze nawierzchni określono w rozporządzeniu dotyczącym warunków technicznych, jakim powinny odpowiadać drogi publiczne [67].

Do oceny równości podłużnej warstwy ścieralnej nawierzchni drogi klasy Z, L i D oraz placów i parkingów należy stosować metodę z wykorzystaniem łaty 4-metrowej i klina lub metody równoważnej, mierząc wysokość prześwitu w połowie długości łaty. Pomiar wykonuje się nie rzadziej niż co 10 m. Wymagana równość podłużna jest określona przez wartość odchylenia równości (prześwitu), które nie mogą przekroczyć 6 mm. Przez odchylenie równości rozumie się największą odległość między latą a mierzoną powierzchnią.

Przed upływem okresu gwarancyjnego wartości wskaźnika równości IRI warstwy ścieralnej nawierzchni drogi klasy G i dróg wyższych klas nie powinny być większe niż podane w tabelicy 17. Badanie wykonuje się według procedury jak podczas odbioru nawierzchni, w prawym śladzie koła.

Tablica 17. Dopuszczalne wartości wskaźnika równości podłużnej IRI warstwy ścieralnej wymagane przed upływem okresu gwarancyjnego

| Klasa drogi | Element nawierzchni  | Wartości wskaźnika IRI [mm/m] |
|-------------|--|-------------------------------|
| A, S<br>GP  | Pasy: ruchu, awaryjne, dodatkowe, włączania i wyłączania                                       | $\leq 2,9$                    |
|             | Jezdnie łącznic, jezdnie MOP, utwardzone pobocza   | $\leq 3,7$                    |
| G           | Pasy: ruchu, dodatkowe, włączania i wyłączania, postojowe, jezdnie łącznic, utwardzone pobocza | $\leq 4,6$                    |

Przed upływem okresu gwarancyjnego wartość odchylenia równości podłużnej warstwy ścieralnej nawierzchni dróg klasy Z i L nie powinna być większa niż 8 mm. Badanie wykonuje się według procedury jak podczas odbioru nawierzchni.

Do oceny równości poprzecznej warstw nawierzchni dróg wszystkich klas technicznych należy stosować metodę z wykorzystaniem łaty 4-metrowej i klina lub metody równoważnej użyciu łaty i klina. Pomiar należy wykonywać w kierunku prostopadłym do osi jezdni, na każdym ocenianym pasie ruchu, nie rzadziej niż co 10 m. Wymagana równość poprzeczna jest określona w rozporządzeniu dotyczącym warunków technicznych, jakim powinny odpowiadać drogi publiczne [67].

Przed upływem okresu gwarancyjnego wartość odchylenia równości poprzecznej warstwy ścieralnej nawierzchni dróg wszystkich klas technicznych nie powinna być większa niż podana w tabelicy 18. Badanie wykonuje się według procedury jak podczas odbioru nawierzchni.

Tablica 18. Dopuszczalne wartości odchylen równości poprzecznej warstwy ścieralnej wymagane przed upływem okresu gwarancyjnego

| Klasa drogi | Element nawierzchni  | Wartości odchylen równości poprzecznej [mm] |
|-------------|--|---|
| A, S<br>GP  | Pasy: ruchu, awaryjne, dodatkowe, włączania i wyłączania                                       | $\leq 6$                                    |
|             | Jezdnie łącznic, jezdnie MOP, utwardzone pobocza   | $\leq 8$                                    |
| G           | Pasy: ruchu, dodatkowe, włączania i wyłączania, postojowe, jezdnie łącznic, utwardzone pobocza | $\leq 8$                                    |
| Z, L, D     | Pasy ruchu   | $\leq 9$                                    |

#### 6.4.2.6. Właściwości przeciwpoślizgowe

Przy ocenie właściwości przeciwpoślizgowych nawierzchni drogi klasy Z i dróg wyższych klas powinien być określony współczynnik tarcia na mokrej nawierzchni przy całkowitym poślizgu opony testowej.

Pomiar wykonuje się przy temperaturze otoczenia od 5 do 30°C, nie rzadziej niż co 50 m na nawierzchni zwilżanej wodą w ilości 0,5 l/m<sup>2</sup>, a wynik pomiaru powinien być przeliczany na wartość przy 100% poślizgu opony testowej o rozmiarze 185/70 R14. Miarą właściwości przeciwpoślizgowych jest miarodajny współczynnik tarcia. Za miarodajny współczynnik tarcia przyjmuje się różnicę wartości średniej  $E(\mu)$  i odchylenia standardowego  $D$ :  $E(\mu) - D$ . Długość odcinka podlegającego odbiorowi nie powinna być większa niż 1000 m. Liczba pomiarów na ocenianym odcinku nie powinna być mniejsza niż 10. W wypadku odbioru krótkich odcinków nawierzchni, na których nie można wykonać pomiarów z prędkością 60 lub 90 km/h (np. rondo, dojazd do skrzyżowania, niektóre łącznice), poszczególne wyniki pomiarów współczynnika tarcia nie powinny być niższe niż 0,44, przy prędkości pomiarowej 30 km/h.

Dopuszczalne wartości miarodajnego współczynnika tarcia nawierzchni wymagane w okresie od 4 do 8 tygodni po oddaniu warstwy do eksploatacji są określone w rozporządzeniu dotyczącym warunków technicznych, jakim powinny odpowiadać drogi publiczne [67].

Jeżeli warunki atmosferyczne uniemożliwiają wykonanie pomiaru w wymienionym terminie, powinien być on zrealizowany z najmniejszym możliwym opóźnieniem.

Przed upływem okresu gwarancyjnego wartości miarodajnego współczynnika tarcia nie powinny być mniejsze niż podane w tabelicy 19. W wypadku badań na krótkich odcinkach nawierzchni, rondach lub na dojazdach do skrzyżowań poszczególne wyniki pomiarów współczynnika tarcia nie powinny być niższe niż 0,44, przy prędkości pomiarowej 30 km/h.

Tablica 19. Dopuszczalne wartości miarodajnego współczynnika tarcia wymagane przed upływem okresu gwarancyjnego

Przebudowa ul. Szkolnej w Suszcu na odcinku od szkoły podstawowej do skrzyżowania z ul. Polną  
- Szczegółowa Specyfikacja Techniczna-

| Klasa drogi | Element nawierzchni                           | Miarodajny współczynnik tarcia przy prędkości zablokowanej opony względem nawierzchni |         |
|-------------|---|---|---------|
|             |   | 60 km/h   | 90 km/h |
| A, S        | Pasy ruchu                                    | -   | ≥ 0,37  |
|             | Pasy: włączania i wyłączania, jezdnie łącznic | ≥ 0,44  | -       |
| GP, G, Z    | Pasy: ruchu, dodatkowe, utwardzone pobocza    | ≥ 0,36  | -       |

#### 6.4.2.7. Pozostałe właściwości warstwy asfaltowej

Szerokość warstwy, mierzona 10 razy na 1 km każdej jezdni, nie może się różnić od szerokości projektowanej o więcej niż  $\pm 5$  cm.

Rzędne wysokościowe, mierzone co 10 m na prostych i co 10 m na osi podłużnej i krawężniach, powinny być zgodne z dokumentacją projektową z dopuszczalną tolerancją  $\pm 1$  cm, przy czym co najmniej 95% wykonanych pomiarów nie może przekraczać przedziału dopuszczalnych odchyłań.

Ukształtowanie osi w planie, mierzone co 100 m, nie powinno różnić się od dokumentacji projektowej o  $\pm 5$  cm.

Złącza podłużne i poprzeczne, sprawdzone wizualnie, powinny być równe i związane, wykonane w linii prostej, równoległe lub prostopadłe do osi drogi. Przylegające warstwy powinny być w jednym poziomie.

Wygląd zewnętrzny warstwy, sprawdzony wizualnie, powinien być jednorodny, bez spękań, deformacji, plam i wykruszeń.

## 7. OBMIAR ROBÓT

### 7.1. Ogólne zasady obmiaru robót

Ogólne zasady obmiaru robót podano w OST D-M-00.00.00 „Wymagania ogólne” [1] pkt 7.

### 7.2. Jednostka obmiarowa

Jednostką obmiarową jest m<sup>2</sup> (metr kwadratowy) wykonanej warstwy ścieralnej z betonu asfaltowego (AC).

## 8. ODBIÓR ROBÓT

Ogólne zasady odbioru robót podano w OST D-M-00.00.00 „Wymagania ogólne” [1] pkt 8.

Roboty uznaje się za wykonane zgodnie z dokumentacją projektową, ST i wymaganiami Inżyniera, jeżeli wszystkie pomiary i badania z zachowaniem tolerancji według punktu 6 dały wyniki pozytywne.

## 9. PODSTAWA PŁATNOŚCI

### 9.1. Ogólne ustalenia dotyczące podstawy płatności

Ogólne ustalenia dotyczące podstawy płatności podano w OST D-M-00.00.00 „Wymagania ogólne” [1] pkt 9.

### 9.2. Cena jednostki obmiarowej

Cena wykonania 1 m<sup>2</sup> warstwy ścieralnej z betonu asfaltowego (AC) obejmuje:

- prace pomiarowe i roboty przygotowawcze,
- oznakowanie robót,
- oczyszczenie i skropienie podłoża,
- dostarczenie materiałów i sprzętu,
- opracowanie recepty laboratoryjnej,
- wykonanie próby technologicznej i odcinka próbnego,
- wyprodukowanie mieszanki betonu asfaltowego i jej transport na miejsce wbudowania,
- posmarowanie lepiszczem lub pokrycie taśmą asfaltową krawędzi urządzeń obcych i krawężników,
- rozłożenie i zagęszczenie mieszanki betonu asfaltowego,
- obcięcie krawędzi i posmarowanie lepiszczem,
- przeprowadzenie pomiarów i badań wymaganych w specyfikacji technicznej,
- odwiezienie sprzętu.

### 9.3. Sposób rozliczenia robót tymczasowych i prac towarzyszących

Cena wykonania robót określonych niniejszą SST obejmuje:

- roboty tymczasowe, które są potrzebne do wykonania robót podstawowych, ale nie są przekazywane Zamawiającemu i są usuwane po wykonaniu robót podstawowych,
- prace towarzyszące, które są niezbędne do wykonania robót podstawowych, niezaliczane do robót tymczasowych, jak geodezyjne wytyczenie robót itd.

## 10. PRZEPISY ZWIĄZANE

### 10.1. Szczegółowe specyfikacje techniczne (SST)

1. D-M-00.00.00 Wymagania ogólne

### 10.2. Normy (Zestawienie zawiera dodatkowo normy PN-EN związane z badaniami materiałów występujących w niniejszej SST)

2. PN-EN 196-21 Metody badania cementu – Oznaczanie zawartości chlorków, dwutlenku węgla i alkaliów w cemencie
3. PN-EN 459-2 Wapno budowlane – Część 2: Metody badań
4. PN-EN 932-3 Badania podstawowych właściwości kruszyw – Procedura i terminologia uproszczonego opisu petrograficznego
5. PN-EN 933-1 Badania geometrycznych właściwości kruszyw – Oznaczanie składu ziarnowego – Metoda przesiewania
6. PN-EN 933-3 Badania geometrycznych właściwości kruszyw – Oznaczanie kształtu ziaren za pomocą wskaźnika płaskości
7. PN-EN 933-4 Badania geometrycznych właściwości kruszyw – Część 4: Oznaczanie kształtu ziaren – Wskaźnik kształtu
8. PN-EN 933-5 Badania geometrycznych właściwości kruszyw – Oznaczanie procentowej zawartości ziaren o powierzchniach powstałych w wyniku przekruszenia lub łamania kruszyw grubych
9. PN-EN 933-6 Badania geometrycznych właściwości kruszyw – Część 6: Ocena właściwości powierzchni – Wskaźnik przepływu kruszywa
10. PN-EN 933-9 Badania geometrycznych właściwości kruszyw – Ocena zawartości drobnych cząstek – Badania błękitem metylenowym
  
11. PN-EN 933-10 Badania geometrycznych właściwości kruszyw – Część 10: Ocena zawartości drobnych cząstek – Uziarnienie wypełniaczy (przesiewanie w strumieniu powietrza)
12. PN-EN 1097-2 Badania mechanicznych i fizycznych właściwości kruszyw – Metody oznaczania odporności na rozdrabnianie
13. PN-EN 1097-3 Badania mechanicznych i fizycznych właściwości kruszyw – Oznaczanie gęstości nasypowej i jamistości
14. PN-EN 1097-4 Badania mechanicznych i fizycznych właściwości kruszyw – Część 4: Oznaczanie pustych przestrzeni suchego, zagęszczonego wypełniacza
15. PN-EN 1097-5 Badania mechanicznych i fizycznych właściwości kruszyw – Część 5: Oznaczanie zawartości wody przez suszenie w suszarce z wentylacją
16. PN-EN 1097-6 Badania mechanicznych i fizycznych właściwości kruszyw – Część 6: Oznaczanie gęstości ziaren i nasiąkliwości
17. PN-EN 1097-7 Badania mechanicznych i fizycznych właściwości kruszyw – Część 7: Oznaczanie gęstości wypełniacza – Metoda piknometryczna
18. PN-EN 1097-8 Badania mechanicznych i fizycznych właściwości kruszyw – Część 8: Oznaczanie polerowalności kamienia
19. PN-EN 1367-1 Badania właściwości cieplnych i odporności kruszyw na działanie czynników atmosferycznych – Część 1: Oznaczanie mrozoodporności
20. PN-EN 1367-3 Badania właściwości cieplnych i odporności kruszyw na działanie czynników atmosferycznych – Część 3: Badanie bazaltowej zgorzeli słonecznej metodą gotowania
21. PN-EN 1426 Asfalty i produkty asfaltowe – Oznaczanie penetracji igłą
22. PN-EN 1427 Asfalty i produkty asfaltowe – Oznaczanie temperatury mięknięcia – Metoda Pierścieni i Kula
23. PN-EN 1428 Asfalty i lepiszczą asfaltowe – Oznaczanie zawartości wody w emulsjach asfaltowych – Metoda destylacji azeotropowej
24. PN-EN 1429 Asfalty i lepiszczą asfaltowe – Oznaczanie pozostałości na sicie emulsji asfaltowych oraz trwałości podczas magazynowania metodą pozostałości na sicie
25. PN-EN 1744-1 Badania chemicznych właściwości kruszyw – Analiza chemiczna
26. PN-EN 1744-4 Badania chemicznych właściwości kruszyw – Część 4: Oznaczanie podatności wypełniaczy do mieszanek mineralno-asfaltowych na działanie wody
27. PN-EN 12591 Asfalty i produkty asfaltowe – Wymagania dla asfaltów drogowych
28. PN-EN 12592 Asfalty i produkty asfaltowe – Oznaczanie rozpuszczalności
29. PN-EN 12593 Asfalty i produkty asfaltowe – Oznaczanie temperatury łamliwości Fraassa
  
30. PN-EN 12606-1 Asfalty i produkty asfaltowe – Oznaczanie zawartości parafiny – Część 1: Metoda destylacyjna
31. PN-EN 12607-1 Asfalty i produkty asfaltowe – Oznaczanie odporności na twardnienie pod wpływem ciepła i powietrza – Część 1: Metoda RTFOT  
i  
Jw. Część 3: Metoda RFT
32. PN-EN 12607-3 Mieszanki mineralno-asfaltowe – Metody badań mieszanek mineralno-asfaltowych na gorąco – Część 6: Oznaczanie gęstości objętościowej metodą hydrostatyczną
33. PN-EN 12697-6 Mieszanki mineralno-asfaltowe – Metody badań mieszanek mineralno-asfaltowych na gorąco – Część 8: Oznaczanie zawartości wolnej przestrzeni
34. PN-EN 12697-11 Mieszanki mineralno-asfaltowe – Metody badań mieszanek mineralno-asfaltowych na gorąco – Część 11: Określenie powiązania pomiędzy kruszywem i asfaltem
35. PN-EN 12697-12 Mieszanki mineralno-asfaltowe – Metody badań mieszanek mineralno-asfaltowych na gorąco – Część 12: Określanie wrażliwości na wodę
36. PN-EN 12697-13 Mieszanki mineralno-asfaltowe – Metody badań mieszanek mineralno-asfaltowych na gorąco – Część 13: Pomiar temperatury
37. PN-EN 12697-18 Mieszanki mineralno-asfaltowe – Metody badań mieszanek mineralno-asfaltowych na gorąco – Część 18: Splywanie lepiszczą
38. PN-EN 12697-22 Mieszanki mineralno-asfaltowe – Metody badań mieszanek mineralno-asfaltowych na gorąco – Część 22: Koleinowanie
39. PN-EN 12697-27 Mieszanki mineralno-asfaltowe – Metody badań mieszanek mineralno-asfaltowych na gorąco – Część 27: Pobieranie próbek
40. PN-EN 12697-36 Mieszanki mineralno-asfaltowe – Metody badań mieszanek mineralno-asfaltowych na gorąco – Część 36: Oznaczanie grubości nawierzchni asfaltowych
41. PN-EN 12846 Asfalty i lepiszczą asfaltowe – Oznaczanie czasu wypływu emulsji asfaltowych lepkościomierzem wypływowym



|     |                |   |
|-----|----------------|---|
| 42. | PN-EN 12847    | Asfalty i lepiszcza asfaltowe – Oznaczanie sedimentacji emulsji asfaltowych   |
| 43. | PN-EN 12850    | Asfalty i lepiszcza asfaltowe – Oznaczanie wartości pH emulsji asfaltowych  |
| 44. | PN-EN 13043    | Kruszywa do mieszanek bitumicznych i powierzchniowych utwaleń stosowanych na drogach, lotniskach i innych powierzchniach przeznaczonych do ruchu        |
| 45. | PN-EN 13074    | Asfalty i lepiszcza asfaltowe – Oznaczanie lepiszczy z emulsji asfaltowych przez odparowanie  |
| 46. | PN-EN 13075-1  | Asfalty i lepiszcza asfaltowe – Badanie rozpadu – Część 1: Oznaczanie indeksu rozpadu kationowych emulsji asfaltowych, metoda z wypełniaczem mineralnym |
| 47. | PN-EN 13108-1  | Mieszanki mineralno-asfaltowe – Wymagania – Część 1: Beton Asfaltowy  |
| 48. | PN-EN 13108-20 | Mieszanki mineralno-asfaltowe – Wymagania – Część 20: Badanie typu  |
| 49. | PN-EN 13179-1  | Badania kruszyw wypełniających stosowanych do mieszanek bitumicznych – Część 1: Badanie metodą Pierścienia i Kuli                                       |
| 50. | PN-EN 13179-2  | Badania kruszyw wypełniających stosowanych do mieszanek bitumicznych – Część 2: Liczba bitumiczna   |
| 51. | PN-EN 13398    | Asfalty i lepiszcza asfaltowe – Oznaczanie nawrotu sprężystego asfaltów modyfikowanych  |
| 52. | PN-EN 13399    | Asfalty i lepiszcza asfaltowe – Oznaczanie odporności na magazynowanie modyfikowanych asfaltów  |
| 53. | PN-EN 13587    | Asfalty i lepiszcza asfaltowe – Oznaczanie ciągliwości lepiszczy asfaltowych metodą pomiaru ciągliwości   |
| 54. | PN-EN 13588    | Asfalty i lepiszcza asfaltowe – Oznaczanie kohezji lepiszczy asfaltowych metodą testu wahadłowego   |
| 55. | PN-EN 13589    | Asfalty i lepiszcza asfaltowe – Oznaczanie ciągliwości modyfikowanych asfaltów – Metoda z duktylometrem   |
| 56. | PN-EN 13614    | Asfalty i lepiszcza asfaltowe – Oznaczanie przyczepności emulsji bitumicznych przez zanurzenie w wodzie – Metoda z kruszywem                            |
| 57. | PN-EN 13703    | Asfalty i lepiszcza asfaltowe – Oznaczanie energii deformacji   |
| 58. | PN-EN 13808    | Asfalty i lepiszcza asfaltowe – Zasady specyfikacji kationowych emulsji asfaltowych   |
| 59. | PN-EN 14023    | Asfalty i lepiszcza asfaltowe – Zasady specyfikacji asfaltów modyfikowanych polimerami  |
| 60. | PN-EN 14188-1  | Wypełniacze złączy i zalewy – Część 1: Specyfikacja zalew na gorąco   |
| 61. | PN-EN 14188-2  | Wypełniacze złączy i zalewy – Część 2: Specyfikacja zalew na zimno  |
| 62. | PN-EN 22592    | Przetwory naftowe – Oznaczanie temperatury zapłonu i palenia – Pomiar metodą otwartego tygla Clevelanda   |
| 63. | PN-EN ISO 2592 | Oznaczanie temperatury zapłonu i palenia – Metoda otwartego tygla Clevelanda  |

### 10.3. Wymagania techniczne

- WT-1 Kruszywa 2010. Kruszywa do mieszanek mineralno-asfaltowych i powierzchniowych utwaleń na drogach krajowych - Zarządzenie nr 102 Generalnego Dyrektora Dróg Krajowych i Autostrad z dnia 19 listopada 2010 r.
- WT-2 Nawierzchnie asfaltowe 2010. Nawierzchnie asfaltowe na drogach krajowych - Zarządzenie nr 102 Generalnego Dyrektora Dróg Krajowych i Autostrad z dnia 19 listopada 2011 r.
- WT-3 Emulsje asfaltowe 2009. Kationowe emulsje asfaltowe na drogach publicznych

### 10.4. Inne dokumenty

Rozporządzenie Ministra Transportu i Gospodarki Morskiej z dnia 2 marca 1999 r. w sprawie warunków technicznych, jakim powinny odpowiadać drogi publiczne i ich usytuowanie (Dz.U. nr 43, poz. 430)  
Katalog typowych konstrukcji nawierzchni podatnych i półsztywnych. Generalna Dyrekcja Dróg Publicznych – Instytut Badawczy Dróg i Mostów, Warszawa 1997

## D – 05.03.05b. Nawierzchnia z betonu asfaltowego. Warstwa wiążąca.

### 1. WSTĘP

#### 1.1. Przedmiot SST

Przedmiotem niniejszej szczegółowej specyfikacji technicznej (SST) są wymagania dotyczące wykonania i odbioru robót związanych z wykonaniem warstwy wiążącej i warstwy wyrównawczej z betonu asfaltowego

#### 1.2. Zakres stosowania SST

Szczegółowa specyfikacja techniczna (SST) stosowana jest jako dokument przetargowy i kontraktowy przy zlecaniu i realizacji robót wymienionych w pkt. 1.1.

#### 1.3. Zakres robót objętych SST

Ustalenia zawarte w niniejszej specyfikacji dotyczą zasad prowadzenia robót związanych z wykonaniem i odbiorem warstwy wiążącej i wyrównawczej z betonu asfaltowego wg PN-EN 13108-1 [47] i WT-2 Nawierzchnie asfaltowe 2008 [65] z mieszanki mineralno-asfaltowej dostarczonej od producenta. W przypadku produkcji mieszanki mineralno-asfaltowej przez Wykonawcę dla potrzeb budowy, Wykonawca zobowiązany jest prowadzić Zakładową kontrolę produkcji (ZKP) zgodnie z WT-2 [65] punkt 7.4.1.5.

Przebudowa ul. Szkolnej w Suszcu na odcinku od szkoły podstawowej do skrzyżowania z ul. Polną  
- Szczegółowa Specyfikacja Techniczna-

Warstwę wiążącą i wyrównawczą z betonu asfaltowego można wykonywać dla dróg kategorii ruchu od KR1 do KR6 (określenie kategorii ruchu podano w punkcie 1.4.8). Stosowane mieszanki betonu asfaltowego o wymiarze D podano w tablicy 1.

Tablica 1. Stosowane mieszanki

| Kategoria ruchu | Mieszanki o wymiarze D <sup>1)</sup> , mm |
|-----------------|---|
| KR 1-2          | AC11W <sup>2)</sup> , AC16W               |
| KR 3-4          | AC16W, AC22W                              |
| KR 4-5          | AC16W, AC22W                              |

<sup>1)</sup> Podział ze względu na wymiar największego kruszywa w mieszance.

<sup>2)</sup> Dopuszcza się AC11 do warstwy wyrównawczej do kategorii ruchu KR3÷KR6

#### 1.4. Określenia podstawowe

**1.4.1.** Nawierzchnia – konstrukcja składająca się z jednej lub kilku warstw służących do przyjmowania i rozkładania obciążeń od ruchu pojazdów na podłoże.

**1.4.2.** Warstwa wiążąca – warstwa nawierzchni między warstwą ścierną a podbudową.

**1.4.3.** Warstwa wyrównawcza – warstwa o zmiennej grubości, ułożona na istniejącej warstwie w celu uzyskania odpowiedniego profilu potrzebnego do ułożenia kolejnej warstwy.

**1.4.4.** Mieszanka mineralno-asfaltowa – mieszanka kruszyw i lepiszcza asfaltowego.

**1.4.5.** Wymiar mieszanki mineralno-asfaltowej – określenie mieszanki mineralno-asfaltowej, wyróżniające tę mieszankę ze zbioru mieszanek tego samego typu ze względu na największy wymiar kruszywa, np. wymiar 11 lub 6.

**1.4.6.** Beton asfaltowy – mieszanka mineralno-asfaltowa, w której kruszywo o uziarnieniu ciągłym lub nieciągłym tworzy strukturę wzajemnie klinującą się.

**1.4.7.** Uziarnienie – skład ziarnowy kruszywa, wyrażony w procentach masy ziaren przechodzących przez określony zestaw sit.

**1.4.8.** Kategoria ruchu – obciążenie drogi ruchem samochodowym, wyrażone w osiach obliczeniowych (100 kN) wg „Katalogu typowych konstrukcji nawierzchni podatnych i półsztywnych” GDDP-IBDiM [68].

**1.4.9.** Wymiar kruszywa – wielkość ziaren kruszywa, określona przez dolny (d) i górny (D) wymiar sita.

**1.4.10.** Kruszywo grube – kruszywo z ziaren o wymiarze:  $D \leq 45$  mm oraz  $d > 2$  mm.

**1.4.11.** Kruszywo drobne – kruszywo z ziaren o wymiarze:  $D \leq 2$  mm, którego większa część pozostaje na sicie 0,063 mm.

**1.4.12.** Pył – kruszywo z ziaren przechodzących przez sito 0,063 mm.

**1.4.13.** Wypełniacz – kruszywo, którego większa część przechodzi przez sito 0,063 mm. (Wypełniacz mieszany – kruszywo, które składa się z wypełniacza pochodzenia mineralnego i wodorotlenku wapnia. Wypełniacz dodany – wypełniacz pochodzenia mineralnego, wyprodukowany oddzielnie).

**1.4.14.** Kationowa emulsja asfaltowa – emulsja, w której emulgator nadaje dodatnie ładunki cząstkom zdyspergowanego asfaltu.

**1.4.15.** Pozostałe określenia podstawowe są zgodne z obowiązującymi, odpowiednimi polskimi normami i z definicjami podanymi w OST D-M-00.00.00 „Wymagania ogólne” pkt 1.4.

#### 1.4.16. Symbole i skróty dodatkowe

ACW – beton asfaltowy do warstwy wiążącej i wyrównawczej

PMB – polimeroasfalt,

D – górny wymiar sita (przy określaniu wielkości ziaren kruszywa),

d – dolny wymiar sita (przy określaniu wielkości ziaren kruszywa),

C – kationowa emulsja asfaltowa,

NPD – właściwość użytkowa nie określana (ang. No Performance Determined; producent może jej nie określać),

TBR – do zadeklarowania (ang. To Be Reported; producent może dostarczyć odpowiednie informacje, jednak nie jest do tego zobowiązany),

MOP – miejsce obsługi podróży.

#### 1.5. Ogólne wymagania dotyczące robót

Ogólne wymagania dotyczące robót podano w OST D-M-00.00.00 „Wymagania ogólne” [1] pkt 1.5.

## 2. MATERIAŁY

### 2.1. Ogólne wymagania dotyczące materiałów

Ogólne wymagania dotyczące materiałów, ich pozyskiwania i składowania, podano w OST D-M-00.00.00 „Wymagania ogólne” [1] pkt 2.

### 2.2. Lepiszczą asfaltowe

Należy stosować asfalty drogowe wg PN-EN 12591 [27] lub polimeroasfalty wg PN-EN 14023 [59]. Rodzaje stosowanych lepiszczy asfaltowych podano w tabelicy 2. Oprócz lepiszczy wymienionych w tabelicy 2 można stosować inne lepiszcza nienormowe według aprobat technicznych.

Tabela 2. Zalecane lepiszcza asfaltowe do warstwy wiążącej i wyrównawczej z betonu asfaltowego

| Kategoria ruchu | Mieszanka ACS | Gatunek lepiszcza |                |
|-----------------|---------------|-------------------|----------------|
|                 |               | asfalt drogowy    | polimeroasfalt |
| KR1 – KR2       | AC11W,AC16W   | 50/70             | -              |
| KR3 – KR4       | AC16W,AC22W   | 35/50, 50/70      | PMB 25/55-60   |
| KR5 – KR6       | AC16W AC22W   | 35/50             | PMB 25/55-60   |

Asfalty drogowe powinny spełniać wymagania podane w tabelicy 3.  
Polimeroasfalty powinny spełniać wymagania podane w tabelicy 4.

Tabela 3. Wymagania wobec asfaltów drogowych wg PN-EN 12591 [27]

| Lp.                                  | Właściwości  |        | Metoda badania     | Rodzaj asfaltu |       |
|--------------------------------------|--|--------|--------------------|----------------|-------|
|                                      |  |        |                    | 35/50          | 50/70 |
| <b>WŁAŚCIWOŚCI OBLIGATORYJNE</b>     |  |        |                    |                |       |
| 1                                    | Penetracja w 25°C  | 0,1 mm | PN-EN 1426 [21]    | 35÷50          | 50÷70 |
| 2                                    | Temperatura mięknięcia   | °C     | PN-EN 1427 [22]    | 50÷58          | 46÷54 |
| 3                                    | Temperatura zapłonu, nie mniej niż                             | °C     | PN-EN 22592 [62]   | 240            | 230   |
| 4                                    | Zawartość składników rozpuszczalnych, nie mniej niż            | % m/m  | PN-EN 12592 [28]   | 99             | 99    |
| 5                                    | Zmiana masy po starzeniu (ubytek lub przyrost), nie więcej niż | % m/m  | PN-EN 12607-1 [31] | 0,5            | 0,5   |
| 6                                    | Pozostała penetracja po starzeniu, nie mniej niż               | %      | PN-EN 1426 [21]    | 53             | 50    |
| 7                                    | Temperatura mięknięcia po starzeniu, nie mniej niż             | °C     | PN-EN 1427 [22]    | 52             | 48    |
| <b>WŁAŚCIWOŚCI SPECJALNE KRAJOWE</b> |  |        |                    |                |       |
| 8                                    | Zawartość parafiny, nie więcej niż                             | %      | PN-EN 12606-1 [30] | 2,2            | 2,2   |
| 9                                    | Wzrost temp. mięknięcia po starzeniu, nie więcej niż           | °C     | PN-EN 1427 [22]    | 8              | 9     |
| 10                                   | Temperatura lamliwości Fraassa, nie więcej niż                 | °C     | PN-EN 12593 [29]   | -5             | -8    |

Tabela 4. Wymagania wobec asfaltów modyfikowanych polimerami (polimeroasfaltów) wg PN-EN 14023 [59]

| Wymaganie podstawowe                                     | Właściwość             | Metoda badania   | Jednostka         | Gatunki asfaltów modyfikowanych polimerami (PMB) |       |
|--|------------------------|------------------|-------------------|--|-------|
|  |                        |                  |                   | 25/55 – 60                                       |       |
|  |                        |                  |                   | wymaganie  | klasa |
| 1  | 2                      | 3                | 4                 | 5  | 6     |
| Konsystencja w pośrednich temperaturach eksploatacyjnych | Penetracja w 25°C      | PN-EN 1426 [21]  | 0,1 mm            | 25-55  | 3     |
| Konsystencja w wysokich temperaturach eksploatacyjnych   | Temperatura mięknięcia | PN-EN 1427 [22]  | °C                | ≥ 60   | 6     |
| Kohezja  | Siła rozciągania       | PN-EN 13589 [55] | J/cm <sup>2</sup> | ≥ 2 w 5°C  | 3     |

Przebudowa ul. Szkolnej w Suszcu na odcinku od szkoły podstawowej do skrzyżowania z ul. Polną  
- Szczegółowa Specyfikacja Techniczna-

|  |   |  |                   |                  |   |
|--|---|--|-------------------|------------------|---|
|  | (mała prędkość rozciągania)   | PN-EN 13703 [57]                       |                   |                  |   |
|  | Siła rozciągania w 5°C (duża prędkość rozciągania)                      | PN-EN 13587 [53]<br>PN-EN 13703 [57]   | J/cm <sup>2</sup> | NPD <sup>a</sup> | 0 |
|  | Wahadło Vialit (metoda uderzenia)                                       | PN-EN 13588 [54]                       | J/cm <sup>2</sup> | NPD <sup>a</sup> | 0 |
| Stalność konsystencji (Odporność na starzenie wg PN-EN 12607-1 lub -3 [31])      | Zmiana masy   |  | %                 | ≥ 0,5            | 3 |
|  | Pozostała penetracja  | PN-EN 1426 [21]                        | %                 | ≥ 40             | 3 |
|  | Wzrost temperatury mięknięcia   | PN-EN 1427 [22]                        | °C                | ≤ 8              | 3 |
| Inne właściwości   | Temperatura zapłonu   | PN-EN ISO 2592 [63]                    | °C                | ≥ 235            | 3 |
| Wymagania dodatkowe  | Temperatura łamliwości  | PN-EN 12593 [29]                       | °C                | ≤ -12            | 6 |
|  | Nawrót sprężysty w 25°C   | PN-EN 13398 [51]                       | %                 | ≥ 50             | 5 |
|  | Nawrót sprężysty w 10°C   |  |                   | NPD <sup>a</sup> | 0 |
|  | Zakres plastyczności  | PN-EN 14023 [59]<br>Punkt 5.1.9        | °C                | TBR <sup>b</sup> | 1 |
|  | Stabilność magazynowania. Różnica temperatur mięknięcia                 | PN-EN 13399 [52]<br>PN-EN 1427 [22]    | °C                | ≤ 5              | 2 |
|  | Stabilność magazynowania. Różnica penetracji                            | PN-EN 13399 [52]<br>PN-EN 1426 [21]    | 0,1 mm            | NPD <sup>a</sup> | 0 |
|  | Spadek temperatury mięknięcia po starzeniu wg PN-EN 12607-1 lub -3 [31] | PN-EN 12607-1 [31]<br>PN-EN 1427 [22]  | °C                | TBR <sup>b</sup> | 1 |
|  | Nawrót sprężysty w 25°C po starzeniu wg PN-EN 12607-1 lub -3 [31]       | PN-EN 12607-1 [31]<br>PN-EN 13398 [51] | %                 | ≥ 50             | 4 |
|  | Nawrót sprężysty w 10°C po starzeniu wg PN-EN 12607-1 lub -3 [31]       |  |                   | NPD <sup>a</sup> | 0 |
| <sup>a</sup> NPD – No Performance Determined (właściwość użytkowa nie określana) |   |  |                   |                  |   |
| <sup>b</sup> TBR – To Be Reported (do zadeklarowania)                            |   |  |                   |                  |   |

Składowanie asfaltu drogowego powinno się odbywać w zbiornikach, wykluczających zanieczyszczenie asfaltu i wyposażonych w system grzewczy pośredni (bez kontaktu asfaltu z przewodami grzewczymi). Zbiornik roboczy otaczarki powinien być izolowany termicznie, posiadać automatyczny system grzewczy z tolerancją ± 5°C oraz układ cyrkulacji asfaltu.

Polimeroasfalt powinien być magazynowany w zbiorniku wyposażonym w system grzewczy pośredni z termostatem kontrolującym temperaturę z dokładnością ± 5°C. Zaleca się wyposażenie zbiornika w mieszadło. Zaleca się bezpośrednie zużycie polimeroasfaltu po dostarczeniu. Należy unikać wielokrotnego rozgrzewania i chłodzenia polimeroasfaltu w okresie jego stosowania oraz unikać niekontrolowanego mieszania polimeroasfaltów różnego rodzaju i klasy oraz z asfaltem zwykłym.

### 2.3. Kruszywo

Do warstwy wiążącej i wyrównawczej z betonu asfaltowego należy stosować kruszywo według PN-EN 13043 [44] i WT-1 Kruszywa 2008 [64], obejmujące kruszywo grube, kruszywo drobne i wypełniacz. Kruszywa powinny spełniać wymagania podane w WT-1 Kruszywa 2008 – część 2 – punkt 2, tablica 2.1, tablica 2.2, tablica 2.3.

Składowanie kruszywa powinno się odbywać w warunkach zabezpieczających je przed zanieczyszczeniem i zmieszaniem z kruszywem o innym wymiarze lub pochodzeniu. Podłoże składowiska musi być równe, utwardzone i odwodnione. Składowanie wypełniacza powinno się odbywać w silosach wyposażonych w urządzenia do aeracji.

#### 2.4. Środek adhezyjny

W celu poprawy powinowactwa fizykochemicznego lepiszcza asfaltowego i kruszywa, gwarantującego odpowiednią przyczepność (adhezję) lepiszcza do kruszywa i odporność mieszanki mineralno-asfaltowej na działanie wody, należy dobrać i zastosować środek adhezyjny, tak aby dla konkretnej pary kruszywo-lepiszcze wartość przyczepności określona według PN-EN 12697-11, metoda C [34] wynosiła co najmniej 80%. Składowanie środka adhezyjnego jest dozwolone tylko w oryginalnych opakowaniach producenta.

#### 2.5. Materiały do uszczelnienia połączeń i krawędzi

Do uszczelnienia połączeń technologicznych (tj. złączy podłużnych i poprzecznych z tego samego materiału wykonywanego w różnym czasie oraz spoin stanowiących połączenia różnych materiałów lub połączenie warstwy asfaltowej z urządzeniami obcymi w nawierzchni lub ją ograniczającymi, należy stosować:

- materiały termoplastyczne, jak taśmy asfaltowe, pasty itp. według norm lub aprobat technicznych,
- emulsję asfaltową według PN-EN 13808 [58] lub inne lepiszcza według norm lub aprobat technicznych

Grubość materiału termoplastycznego do spoiny powinna wynosić:

13. nie mniej niż 10 mm przy grubości warstwy technologicznej do 2,5 cm,
14. nie mniej niż 15 mm przy grubości warstwy technologicznej większej niż 2,5 cm.

Składowanie materiałów termoplastycznych jest dozwolone tylko w oryginalnych opakowaniach producenta, w warunkach określonych w aprobacie technicznej.

Do uszczelnienia krawędzi należy stosować asfalt drogowy wg PN-EN 12591 [27], asfalt modyfikowany polimerami wg PN-EN 14023 [59] „metodą na gorąco”. Dopuszcza się inne rodzaje lepiszcza wg norm lub aprobat technicznych.

#### 2.6. Materiały do złączenia warstw konstrukcji

Do złączania warstw konstrukcji nawierzchni (warstwa wiążąca z warstwą ścierną) należy stosować kationowe emulsje asfaltowe lub kationowe emulsje modyfikowane polimerami według PN-EN 13808 [58] i WT-3 Emulsje asfaltowe 2009 punkt 5.1 tablica 2 i tablica 3 [66].

Emulsję asfaltową można składać w opakowaniach transportowych lub w stacjonarnych zbiornikach pionowych z nalewaniem od dna. Nie należy nalewać emulsji do opakowań i zbiorników zanieczyszczonych materiałami mineralnymi.

### 3. SPRZĘT

#### 3.1. Ogólne wymagania dotyczące sprzętu

Ogólne wymagania dotyczące sprzętu podano w OST D-M-00.00.00 „Wymagania ogólne” [1] pkt 3.

#### 3.2. Sprzęt stosowany do wykonania robót

Przy wykonywaniu robót Wykonawca w zależności od potrzeb, powinien wykazać się możliwością korzystania ze sprzętu dostosowanego do przyjętej metody robót, jak:

- wytwórnia (otaczarka) o mieszaniu cyklicznym lub ciągłym, z automatycznym komputerowym sterowaniem produkcji, do wytwarzania mieszanek mineralno-asfaltowych,
- układarka gąsienicowa, z elektronicznym sterowaniem równości układanej warstwy,
- skraplarka,
- walce stalowe gładkie,
- walce ogumione
- szczotki mechaniczne i/lub inne urządzenia czyszczące,
- samochody samowładowcze z przykryciem brezentowym lub termosami,
- sprzęt drobny.

### 4. TRANSPORT

#### 4.1. Ogólne wymagania dotyczące transportu

Ogólne wymagania dotyczące transportu podano w OST D-M-00.00.00 „Wymagania ogólne” [1] pkt 4.

#### 4.2. Transport materiałów

Asfalt i polimeroasfalt należy przewozić w cysternach kolejowych lub samochodach izolowanych i zaopatrzonych w urządzenia umożliwiające pośrednie ogrzewanie oraz w zawory spustowe.

Kruszywa można przewozić dowolnymi środkami transportu, w warunkach zabezpieczających je przed zanieczyszczeniem, zmieszaniem z innymi materiałami i nadmiernym zawilgoceniem.

Wypełniacz należy przewozić w sposób chroniący go przed zawilgoceniem, zbrylemieniem i zanieczyszczeniem. Wypełniacz luzem powinien być przewożony w odpowiednich cysternach przystosowanych do przewozu materiałów sypkich, umożliwiających rozładunek pneumatyczny.

Emulsja asfaltowa może być transportowana w zamkniętych cysternach, autocysternach, beczkach i innych opakowaniach pod warunkiem, że nie będą korodowały pod wpływem emulsji i nie będą powodowały jej rozpadu. Cysterny powinny być wyposażone w przegrody. Nie należy używać do transportu opakowań z metali lekkich (może zachodzić wydzielanie wodoru i groźba wybuchu przy emulsjach o  $\text{pH} \leq 4$ ).

Mieszankę mineralno-asfaltową należy dowozić na budowę pojazdami samowładowczymi w zależności od postępu robót. Podczas transportu i postępu przed wbudowaniem mieszanka powinna być zabezpieczona przed ostygnięciem i dopływem powietrza (przez przykrycie, pojemniki termoizolacyjne lub ogrzewane itp.). Warunki i czas transportu mieszanki, od produkcji do wbudowania, powinna zapewniać utrzymanie temperatury w wymaganym przedziale. Powierzchnie pojemników używanych do transportu mieszanki powinny być czyste, a do zwilżania tych powierzchni można używać tylko środki antyadhezyjne niewpływające szkodliwie na mieszankę.

## 5. WYKONANIE ROBÓT

### 5.1. Ogólne zasady wykonania robót

Ogólne zasady wykonania robót podano w OST D-M-00.00.00 „Wymagania ogólne” [1] pkt. 5

### 5.2. Projektowanie mieszanki mineralno-asfaltowej

Przed przystąpieniem do robót Wykonawca dostarczy Inżynierowi do akceptacji projekt składu mieszanki mineralno-asfaltowej (AC11W, AC16W, AC22W).

Uziarnienie mieszanki mineralnej oraz minimalna zawartość lepiszcza podane są w tablicach 5i 6

Wymagane właściwości mieszanki mineralno-asfaltowej podane są w tablicach

7, 8, 9 - projektowanie empirycznie i tablicach 10,11 - projektowanie funkcjonalne.

Tablica 5. Uziarnienie mieszanki mineralnej oraz zawartość lepiszcza do betonu asfaltowego do warstwy wiążącej i wyrównawczej (projektowanie empirycznie) [65]

| Właściwość   | Przesiew, [% (m/m)] |     |                     |     |                     |     |                     |     |
|--|---------------------|-----|---------------------|-----|---------------------|-----|---------------------|-----|
|  | AC11W<br>KR1-KR2    |     | AC16W<br>KR1-KR2    |     | AC16W<br>KR3-KR6    |     | AC22W<br>KR3-KR6    |     |
| Wymiar sита #, [mm]  | od                  | do  | od                  | do  | od                  | do  | od                  | do  |
| 31,5   | -                   | -   | -                   | -   | -                   | -   | 100                 | -   |
| 22,4   | -                   | -   | 100                 | -   | 100                 | -   | 90                  | 100 |
| 16   | 100                 | -   | 90                  | 100 | 90                  | 100 | 65                  | 80  |
| 11,2   | 90                  | 100 | 65                  | 80  | 65                  | 80  | -                   | -   |
| 8  | 60                  | 80  | -                   | -   | -                   | -   | -                   | -   |
| 2  | 30                  | 50  | 25                  | 40  | 25                  | 30  | 25                  | 33  |
| 0,125  | 5                   | 18  | 5                   | 15  | 5                   | 10  | 5                   | 10  |
| 0,063  | 3,0                 | 8,0 | 3,0                 | 8,0 | 3,0                 | 7,0 | 3,0                 | 7,0 |
| Zawartość lepiszcza, minimum <sup>*)</sup>   | B <sub>min4,6</sub> |     | B <sub>min4,4</sub> |     | B <sub>min4,4</sub> |     | B <sub>min4,2</sub> |     |
| <sup>*)</sup> Minimalna zawartość lepiszcza jest określona przy założonej gęstości mieszanki mineralnej 2,650 Mg/m <sup>3</sup> .<br>Jeżeli stosowana mieszanka mineralna ma inną gęstość ( $\rho_d$ ), to do wyznaczenia minimalnej zawartości lepiszcza<br>podaną wartość należy pomnożyć przez współczynnik $\alpha$ według równania: $\alpha = \frac{2,650}{\rho_d}$ |                     |     |                     |     |                     |     |                     |     |

Tablica 6. Uziarnienie mieszanki mineralnej oraz zawartość lepiszcza do betonu asfaltowego do warstwy wiążącej i wyrównawczej (projektowanie funkcjonalne) [65]

| Właściwość   | Przesiew, [% (m/m)] |      |                     |      |
|--|---------------------|------|---------------------|------|
|  | AC16W<br>KR3-KR6    |      | AC22W<br>KR3-KR6    |      |
| Wymiar sита #, [mm]  | od                  | do   | od                  | do   |
| 31,5   | -                   | -    | 100                 | -    |
| 22,4   | 100                 | -    | 90                  | 100  |
| 16   | 90                  | 100  | -                   | -    |
| 2  | 10                  | 50   | 10                  | 50   |
| 0,063  | 2,0                 | 12,0 | 2                   | 11,0 |
| Zawartość lepiszcza, minimum <sup>*)</sup>   | B <sub>min3,0</sub> |      | B <sub>min3,0</sub> |      |
| <sup>*)</sup> Minimalna zawartość lepiszcza jest określona przy założonej gęstości mieszanki mineralnej 2,650 Mg/m <sup>3</sup> .<br>Jeżeli stosowana mieszanka mineralna ma inną gęstość ( $\rho_d$ ), to do wyznaczenia minimalnej zawartości lepiszcza<br>podaną wartość należy pomnożyć przez współczynnik $\alpha$ według równania: $\alpha = \frac{2,650}{\rho_d}$ |                     |      |                     |      |

Tablica 7. Wymagane właściwości mieszanki mineralno-asfaltowej do warstwy wiążącej i wyrównawczej, KR1 ÷ KR2 (projektowanie empiryczne) [65]

| Właściwość                    | Warunki zagęszczania wg PN-EN 13108-20 [48] | Metoda i warunki badania | AC11W                        | AC16W                        |
|-------------------------------|---|--------------------------|------------------------------|------------------------------|
| Zawartość wolnych przestrzeni | C.1.2.ubijanie, 2×50 uderzeń                | PN-EN 12697-8 [33], p. 4 | $V_{min3,0}$<br>$V_{max6,0}$ | $V_{min3,0}$<br>$V_{max6,0}$ |
| Wolne                         | C.1.2.ubijanie,                             | PN-EN 12697-8 [33],      | $VFB_{min65}$                | $VFB_{min60}$                |

Przebudowa ul. Szkolnej w Suszcu na odcinku od szkoły podstawowej do skrzyżowania z ul. Polną  
- Szczegółowa Specyfikacja Techniczna-

|  |                               |   |               |               |
|--|-------------------------------|---|---------------|---------------|
| przeźnienie wypełnione lepiszczem                    | 2×50 uderzeń                  | p. 5  | $VFB_{min80}$ | $VFB_{min80}$ |
| Zawartość wolnych przestrzeni w mieszance mineralnej | C.1.2, ubijanie, 2×50 uderzeń | PN-EN 12697-8 [33], p. 5  | $VMA_{min16}$ | $VMA_{min16}$ |
| Odporność na działanie wody                          | C.1.1, ubijanie, 2×25 uderzeń | PN-EN 12697-12 [35], przechowywanie w 40°C z jednym cyklem zamrażania, badanie w 15°C | $ITSR_{80}$   | $ITSR_{80}$   |

Tablica 8. Wymagane właściwości mieszanki mineralno-asfaltowej do warstwy wiążącej i wyrównawczej, przy ruchu KR3 ÷ KR4 (projektowanie empiryczne) [65]

| Właściwość                     | Warunki zagęszczania wg PN-EN 13108-20 [48] | Metoda i warunki badania  | AC16W                            | AC22W                            |
|--------------------------------|---|---|----------------------------------|----------------------------------|
| Zawartość wolnych przestrzeni  | C.1.3, ubijanie, 2×75 uderzeń               | PN-EN 12697-8 [33], p. 4  | $V_{min4,0}$<br>$V_{max7,0}$     | $V_{min4,0}$<br>$V_{max7,0}$     |
| Odporność na deformacje trwałe | C.1.20, wałowanie, $P_{98}$ - $P_{100}$     | PN-EN 12697-22, metoda B w powietrzu, PN-EN 13108-20, D.1.6, 60°C, 10 000 cykli [38]  | $WTS_{AIR0,3}$<br>$PRD_{AIR5,0}$ | $WTS_{AIR0,3}$<br>$PRD_{AIR5,0}$ |
| Odporność na działanie wody    | C.1.1, ubijanie, 2×25 uderzeń               | PN-EN 12697-12 [35], przechowywanie w 40°C z jednym cyklem zamrażania, badanie w 15°C | $ITSR_{80}$                      | $ITSR_{80}$                      |

Tablica 9. Wymagane właściwości mieszanki mineralno-asfaltowej do warstwy wiążącej i wyrównawczej, przy ruchu KR5 ÷ KR6 (projektowanie empiryczne) [65]

| Właściwość                     | Warunki zagęszczania wg PN-EN 13108-20 [48] | Metoda i warunki badania  | AC16P                            | AC22P                            |
|--------------------------------|---|---|----------------------------------|----------------------------------|
| Zawartość wolnych przestrzeni  | C.1.3, ubijanie, 2×75 uderzeń               | PN-EN 12697-8 [33], p. 4  | $V_{min4,0}$<br>$V_{max7,0}$     | $V_{min4,0}$<br>$V_{max7,0}$     |
| Odporność na deformacje trwałe | C.1.20, wałowanie, $P_{98}$ - $P_{100}$     | PN-EN 12697-22, metoda B w powietrzu, PN-EN 13108-20, D.1.6, 60°C, 10 000 cykli [38]  | $WTS_{AIR0,1}$<br>$PRD_{AIR3,0}$ | $WTS_{AIR0,1}$<br>$PRD_{AIR3,0}$ |
| Odporność na działanie wody    | C.1.1, ubijanie, 2×25 uderzeń               | PN-EN 12697-12 [35], przechowywanie w 40°C z jednym cyklem zamrażania, badanie w 15°C | $ITSR_{80}$                      | $ITSR_{80}$                      |

Tablica 10. Wymagane właściwości mieszanki mineralno-asfaltowej do warstwy wiążącej i wyrównawczej, przy ruchu KR3 ÷ KR4 (projektowanie funkcjonalne) [65]

| Właściwość  | Warunki zagęszczania wg PN-EN 13108-20 [48] | Metoda i warunki badania  | AC16P                            | AC22P                            |
|---|---|---|----------------------------------|----------------------------------|
| Zawartość wolnych przestrzeni                     | C.1.3, ubijanie, 2×75 uderzeń               | PN-EN 12697-8 [33], p. 4  | $V_{min3,0}$<br>$V_{max7,0}$     | $V_{min3,0}$<br>$V_{max7,0}$     |
| Odporność na deformacje trwałe                    | C.1.20, wałowanie, $P_{98}$ - $P_{100}$     | PN-EN 12697-22, metoda B w powietrzu, PN-EN 13108-20, D.1.6, 60°C, 10 000 cykli [38]  | $WTS_{AIR0,3}$<br>$PRD_{AIR5,0}$ | $WTS_{AIR0,3}$<br>$PRD_{AIR5,0}$ |
| Odporność na działanie wody                       | C.1.1, ubijanie, 2×25 uderzeń               | PN-EN 12697-12 [35], przechowywanie w 40°C z jednym cyklem zamrażania, badanie w 15°C | $ITSR_{80}$                      | $ITSR_{80}$                      |
| Sztywność   | C.1.20, wałowanie, $P_{98}$ - $P_{100}$     | PN-EN 12697-26, 4PB-PR, temp. 10°C, częstość 10Hz                                     | $S_{min9000}$                    | $S_{min9000}$                    |
| Odporność na zmęczenie, kate-goria nie niższa niż | C.1.20, wałowanie, $P_{98}$ - $P_{100}$     | PN-EN 12697-26, 4PB-PR, temp. 10°C, częstość 10Hz                                     | $\epsilon_{6-115}$               | $\epsilon_{6-115}$               |

Tablica 11. Wymagane właściwości mieszanki mineralno-asfaltowej do warstwy wiążącej i wyrównawczej, przy ruchu KR5 ÷ KR6 (projektowanie funkcjonalne) [65]

| Właściwość                                       | Warunki zagęszczania wg PN-EN 13108-20 [48]          | Metoda i warunki badania  | AC16P                            | AC22P                            |
|--|--|---|----------------------------------|----------------------------------|
| Zawartość wolnych przestrzeni                    | C.1.3, ubijanie, 2×75 uderzeń                        | PN-EN 12697-8 [33], p. 4  | $V_{\min 4,0}$<br>$V_{\max 7,0}$ | $V_{\min 4,0}$<br>$V_{\max 7,0}$ |
| Odporność na deformacje trwałe                   | C.1.20, wałowanie, P <sub>98</sub> -P <sub>100</sub> | PN-EN 12697-22, metoda B w powietrzu, PN-EN 13108-20, D.1.6, 60°C, 10 000 cykli [38]  | $WTS_{AIR0,1}$<br>$PRD_{AIR3,0}$ | $WTS_{AIR0,1}$<br>$PRD_{AIR3,0}$ |
| Odporność na działanie wody                      | C.1.1, ubijanie, 2×25 uderzeń                        | PN-EN 12697-12 [35], przechowywanie w 40°C z jednym cyklem zamrażania, badanie w 15°C | $ITSR_{80}$                      | $ITSR_{80}$                      |
| Sztywność  | C.1.20, wałowanie, P <sub>98</sub> -P <sub>100</sub> | PN-EN 12697-26, 4PB-PR, temp. 10°C, częstość 10Hz                                     | $S_{\min 11000}$                 | $S_{\min 11000}$                 |
| Odporność na zmęczenie, kategoria nie niższa niż | C.1.20, wałowanie, P <sub>98</sub> -P <sub>100</sub> | PN-EN 12697-26, 4PB-PR, temp. 10°C, częstość 10Hz                                     | $\epsilon_{6-115}$               | $\epsilon_{6-115}$               |

### 5.3. Wytwarzanie mieszanki mineralno-asfaltowej

Mieszanke mineralno-asfaltową należy wytwarzać na gorąco w otaczarce (zespolu maszyn i urządzeń dozowania, podgrzewania i mieszania składników oraz przechowywania gotowej mieszanki).

Dozowanie składników mieszanki mineralno-asfaltowej w otaczarkach, w tym także wstępne, powinno być zautomatyzowane i zgodne z receptą roboczą, a urządzenia do dozowania składników oraz pomiaru temperatury powinny być okresowo sprawdzane. Kruszywo o różnym uziarnieniu lub pochodzeniu należy dodawać odmierzone oddzielnie.

Lepiszczce asfaltowe należy przechowywać w zbiorniku z pośrednim systemem ogrzewania, z układem termostatowania zapewniającym utrzymanie żądanej temperatury z dokładnością ± 5°C. Temperatura lepiszczca asfaltowego w zbiorniku magazynowym (roboczym) nie może przekraczać 180°C dla asfaltu drogowego 50/70 i polimeroasfaltu drogowego PMB25/55-60 oraz 190°C dla asfaltu drogowego 35/50.

Kruszywo powinno być wysuszone i podgrzane tak, aby mieszanka mineralna uzyskała temperaturę właściwą do otoczenia lepiszczcem asfaltowym. Temperatura mieszanki mineralnej nie powinna być wyższa o więcej niż 30°C od najwyższej temperatury mieszanki mineralno-asfaltowej podanej w tablicy 12. W tej tablicy najniższa temperatura dotyczy mieszanki mineralno-asfaltowej dostarczonej na miejsce wbudowania, a najwyższa temperatura dotyczy mieszanki mineralno-asfaltowej bezpośrednio po wytworzeniu w wytwórni.

Tablica 12. Najwyższa i najniższa temperatura mieszanki AC [65]

| Lepiszczce asfaltowe | Temperatura mieszanki [°C] |
|----------------------|----------------------------|
| Asfalt 35/50         | od 155 do 195              |
| Asfalt 50/70         | od 140 do 180              |
| PMB 25/55-60         | od 140 do 180              |

Sposób i czas mieszania składników mieszanki mineralno-asfaltowej powinny zapewnić równomierne otoczenie kruszywa lepiszczcem asfaltowym.

Dopuszcza się dostawy mieszanek mineralno-asfaltowych z kilku wytwórni, pod warunkiem skoordynowania między sobą deklarowanych przydatności mieszanek (m.in.: typ, rodzaj składników, właściwości objętościowe) z zachowaniem braku różnic w ich właściwościach.

### 5.4. Przygotowanie podłoża

Podłoże (podbudowa lub stara warstwa ścieralna) pod warstwę wiążącą lub wyrównawczą z betonu asfaltowego powinno być na całej powierzchni:

- ustabilizowane i nośne,
- czyste, bez zanieczyszczenia lub pozostałości luźnego kruszywa,
- wyprofilowane, równe i bez kolein.

W wypadku podłoża z nowo wykonanej warstwy asfaltowej, do oceny nierówności należy przyjąć dane z pomiaru równości tej warstwy, zgodnie z WT-2 Nawierzchnie asfaltowe 2008 - punkt 8.7.2 [65]. Wymagana równość podłużna jest określona w rozporządzeniu dotyczącym warunków technicznych, jakim powinny odpowiadać drogi publiczne [67]. W wypadku podłoża z warstwy starej nawierzchni, nierówności nie powinny przekraczać wartości podanych w tablicy 13.

Tablica 13. Maksymalne nierówności podłoża z warstwy starej nawierzchni pod warstwy asfaltowe (pomiar łata 4-metrową lub równoważną metodą) [65]

| Klasa drogi | Element nawierzchni                                      | Maksymalna nierówność podłoża pod warstwę wiążącą [mm] |
|-------------|--|--|
| A, S,       | Pasy: ruchu, awaryjne, dodatkowe, włączania i wyłączania | 9  |
| GP          | Jezdnie łącznic, jezdnie MOP, utwardzone pobocza         | 10   |



|         |  |    |
|---------|--|----|
| G       | Pasy: ruchu, dodatkowe, włączania i wyłączania, postojowe, jezdnie łącznic, utwardzone pobocza | 10 |
| Z, L, D | Pasy ruchu   | 12 |

Jeżeli nierówności są większe niż dopuszczalne, to należy wyrównać podłoże.

Rzędne wysokościowe podłoża oraz urządzeń usytuowanych w nawierzchni lub ją ograniczających powinny być zgodne z dokumentacją projektową. Z podłoża powinien być zapewniony odpływ wody.

Oznakowanie poziome na warstwie podłoża należy usunąć. Dopuszcza się pozostawienie oznakowania poziomego z materiałów termoplastycznych przy spełnieniu warunku szczepności warstw wg punktu 5.7.

Nierówności podłoża (w tym powierzchnię istniejącej warstwy ścieralnej) należy wyrównać poprzez frezowanie lub wykonanie warstwy wyrównawczej.

Wykonane w podłożu łąty z materiału o mniejszej sztywności (np. łąty z asfaltu lanego w betonie asfaltowym) należy usunąć, a powstałe w ten sposób ubytki wypełnić materiałem o właściwościach zbliżonych do materiału podstawowego (np. wypełnić betonem asfaltowym).

W celu polepszenia połączenia między warstwami technologicznymi nawierzchni powierzchnia podłoża powinna być w ocenie wizualnej chropowata.

Jeżeli podłoże jest nieodpowiednie, to należy ustalić, jakie specjalne środki należy podjąć przed wykonaniem warstwy asfaltowej.

Szerokie szczeliny w podłożu należy wypełnić odpowiednim materiałem, np. zalewami drogowymi według PN-EN 14188-1 [60] lub PN-EN 14188-2 [61] albo innymi materiałami według norm lub aprobat technicznych.

Na podłożu wykazującym zniszczenia w postaci siatki spękań zmęczeniowych lub spękań poprzecznych zaleca się stosowanie membrany przeciwspekaniowej, np. mieszanki mineralno-asfaltowej, warstwy SAMI lub z geosyntetyków według norm lub aprobat technicznych.

### 5.5. Próba technologiczna

Wykonawca przed przystąpieniem do produkcji mieszanki jest zobowiązany do przeprowadzenia w obecności Inżyniera próby technologicznej, która ma na celu sprawdzenie zgodności właściwości wyprodukowanej mieszanki z receptą. W tym celu należy zaprogramować otaczarkę zgodnie z receptą roboczą i w cyklu automatycznym produkować mieszankę. Do badań należy pobrać mieszankę wyprodukowaną po ustabilizowaniu się pracy otaczarki.

Nie dopuszcza się oceniania dokładności pracy otaczarki oraz prawidłowości składu mieszanki mineralnej na podstawie tzw. suchego zarobu, z uwagi na możliwą segregację kruszywa.

Mieszankę wyprodukowaną po ustabilizowaniu się pracy otaczarki należy zgromadzić w silosie lub załadować na samochód. Próbkę do badań należy pobierać ze skrzyni samochodu zgodnie z metodą określoną w PN-EN 12697-27 [39].

Na podstawie uzyskanych wyników Inżynier podejmuje decyzję o wykonaniu odcinka próbnego.

### 5.6. Odcinek próbny

Przed przystąpieniem do wykonania warstwy wiążącej z betonu asfaltowego Wykonawca wykona odcinek próbny celem uściślenia organizacji wytwarzania i układania oraz ustalenia warunków zagęszczania.

Odcinek próbny powinien być zlokalizowany w miejscu uzgodnionym z Inżynierem. Powierzchnia odcinka próbnego powinna wynosić co najmniej 500 m<sup>2</sup>, a długość co najmniej 50 m. Na odcinku próbnym Wykonawca powinien użyć takich materiałów oraz sprzętu jakie zamierza stosować do wykonania warstwy.

Wykonawca może przystąpić do realizacji robót po zaakceptowaniu przez Inżyniera technologii wbudowania i zagęszczania oraz wyników z odcinka próbnego.

### 5.7. Połączenie międzywarstwowe

Uzyskanie wymaganej trwałości nawierzchni jest uzależnione od zapewnienia połączenia między warstwami i ich współpracy w przenoszeniu obciążenia nawierzchni ruchem.

Podłoże powinno być skropione lepiszczem. Ma to na celu zwiększenie połączenia między warstwami konstrukcyjnymi oraz zabezpieczenie przed wnikaniem i zaleganiem wody między warstwami.

Skropienie lepiszczem podłoża (np. podbudowa asfaltowa), przed ułożeniem warstwy wiążącej z betonu asfaltowego powinno być wykonane w ilości podanej w przeliczeniu na pozostałe lepiszcze, tj. 0,3 ÷ 0,5 kg/m<sup>2</sup>, przy czym: zaleca się stosować emulsję modyfikowaną polimerem, ilość emulsji należy dobrać z uwzględnieniem stanu podłoża oraz porowatości mieszanki; jeśli mieszanka ma większą zawartość wolnych przestrzeni, to należy użyć większą ilość lepiszcza do skropienia, które po ułożeniu warstwy ścieralnej uszczelni ją.

Skrapianie podłoża należy wykonywać równomiernie stosując rampy do skrapiania, np. skraparki do lepiszczy asfaltowych. Dopuszcza się skrapianie ręczną lancą w miejscach trudno dostępnych (np. ścieki uliczne) oraz przy urządzeniach usytuowanych w nawierzchni lub ją ograniczających. W razie potrzeby urządzenia te należy zabezpieczyć przed zabrudzeniem. Skropione podłoże należy wyłączyć z ruchu publicznego przez zmianę organizacji ruchu.

W wypadku stosowania emulsji asfaltowej podłoże powinno być skropione 0,5 h przed układaniem warstwy asfaltowej w celu odparowania wody.

Czas ten nie dotyczy skrapiania rampą zamontowaną na rozkładarce.

### 5.8. Wbudowanie mieszanki mineralno-asfaltowej

Mieszankę mineralno-asfaltową można wbudowywać na podłożu przygotowanym zgodnie z zapisami w punktach 5.4 i 5.7.

Transport mieszanki mineralno-asfaltowej asfaltowej powinien być zgodny z zaleceniami podanymi w punkcie 4.2.

Mieszankę mineralno-asfaltową asfaltową należy wbudowywać w odpowiednich warunkach atmosferycznych.

Temperatura otoczenia w ciągu doby nie powinna być niższa od temperatury podanej w tablicy 14. Temperatura otoczenia może być niższa w wypadku stosowania ogrzewania podłoża. Nie dopuszcza się układania mieszanki mineralno-asfaltowej asfaltowej podczas silnego wiatru ( $V > 16$  m/s).

W wypadku stosowania mieszanek mineralno-asfaltowych z dodatkiem obniżającym temperaturę mieszania i wbudowania należy indywidualnie określić wymagane warunki otoczenia.

Tablica 14. Minimalna temperatura otoczenia podczas wykonywania warstwy wiążącej lub wyrównawczej z betonu asfaltowego

| Rodzaj robót        | Minimalna temperatura otoczenia [°C] |                |
|---------------------|--------------------------------------|----------------|
|                     | przed przystąpieniem do robót        | w czasie robót |
| Warstwa wiążąca     | 0                                    | +2             |
| Warstwa wyrównawcza | 0                                    | +2             |

Właściwości wykonanej warstwy powinny spełniać warunki podane w tablicy 15.

Tablica 15. Właściwości warstwy AC [65]

| Typ i wymiar mieszanki       | Projektowana grubość warstwy technologicznej [cm] | Wskaźnik zagęszczenia [%] | Zawartość wolnych przestrzeni w warstwie [% (v/v)] |
|------------------------------|---|---------------------------|--|
| AC11W, KR1÷KR2 <sup>E)</sup> | 4,0 ÷ 10,0  | ≥ 98                      | 3,0 ÷ 6,0  |
| AC16W, KR1÷KR2 <sup>E)</sup> | 5,0 ÷ 10,0  | ≥ 98                      | 3,0 ÷ 6,0  |
| AC16P, KR3÷KR6 <sup>E)</sup> | 5,0 ÷ 10,0  | ≥ 98                      | 4,0 ÷ 7,0  |
| AC22P, KR3÷KR6 <sup>E)</sup> | 7,0 ÷ 10,0  | ≥ 98                      | 4,0 ÷ 7,0  |
| AC16P, KR3÷KR4 <sup>F)</sup> | 5,0 ÷ 10,0  | ≥ 98                      | 3,0 ÷ 7,0  |
| AC22P, KR3÷KR4 <sup>F)</sup> | 7,0 ÷ 10,0  | ≥ 98                      | 3,0 ÷ 7,0  |
| AC16P, KR5÷KR6 <sup>F)</sup> | 5,0 ÷ 10,0  | ≥ 98                      | 4,0 ÷ 7,0  |
| AC22P, KR5÷KR6 <sup>F)</sup> | 7,0 ÷ 10,0  | ≥ 98                      | 4,0 ÷ 7,0  |

<sup>E)</sup> projektowanie empiryczne,

<sup>F)</sup> projektowanie funkcjonalne

Mieszanka mineralno-asfaltowa powinna być wbudowywana rozkładarką wyposażoną w układ automatycznego sterowania grubości warstwy i utrzymywania niwelety zgodnie z dokumentacją projektową. W miejscach niedostępnych dla sprzętu dopuszcza się wbudowywanie ręczne.

Grubość wykonywanej warstwy powinna być sprawdzana co 25 m, w co najmniej trzech miejscach (w osi i przy brzegach warstwy).

Warstwy wałowane powinny być równomiernie zagęszczone ciężkimi walcami drogowymi. Do warstw z betonu asfaltowego należy stosować walce drogowe stalowe gładkie z możliwością wibracji, oscylacji lub walce ogumione.

## 5.9. Połączenia technologiczne

Połączenia technologiczne należy wykonać zgodnie z WT-2 Nawierzchnie asfaltowe 2008 punkt 8.6 [65].

## 6. KONTROLA JAKOŚCI ROBÓT

### 6.1. Ogólne zasady kontroli jakości robót

Ogólne zasady kontroli jakości robót podano w OST D-M-00.00.00 „Wymagania ogólne” [1] pkt 6.

### 6.2. Badania przed przystąpieniem do robót

Przed przystąpieniem do robót Wykonawca powinien:

- uzyskać wymagane dokumenty, dopuszczające wyroby budowlane do obrotu i powszechnego stosowania (np. stwierdzenie o oznakowaniu materiału znakiem CE lub znakiem budowlanym B, certyfikat zgodności, deklarację zgodności, aprobatę techniczną, ew. badania materiałów wykonane przez dostawców itp.),
- ew. wykonać własne badania właściwości materiałów przeznaczonych do wykonania robót, określone przez Inżyniera. Wszystkie dokumenty oraz wyniki badań Wykonawca przedstawia Inżynierowi do akceptacji.

### 6.3. Badania w czasie robót

#### 6.3.1. Uwagi ogólne

Badania dzielą się na:

- g) badania wykonawcy (w ramach własnego nadzoru),
- h) badania kontrolne (w ramach nadzoru zlecniodawcy – Inżyniera).

#### 6.3.2. Badania Wykonawcy

Badania Wykonawcy są wykonywane przez Wykonawcę lub jego zleceniobiorców celem sprawdzenia, czy jakość materiałów budowlanych (mieszanek mineralno-asfaltowych i ich składników, lepiszczy i materiałów do uszczelnień itp.) oraz gotowej warstwy (wbudowane warstwy asfaltowe, połączenia itp.) spełniają wymagania określone w kontrakcie.

Wykonawca powinien wykonywać te badania podczas realizacji kontraktu, z niezbędną starannością i w wymaganym zakresie. Wyniki należy zapisywać w protokołach. W razie stwierdzenia uchybień w stosunku do wymagań kontraktu, ich przyczyny należy niezwłocznie usunąć.

Wyniki badań Wykonawcy należy przekazywać Inżynierowi na jego żądanie. Inżynier może zdecydować o dokonaniu odbioru na

podstawie badań Wykonawcy. W razie zastrzeżeń Inżynier może przeprowadzić badania kontrolne według pktu 6.3.3.

Zakres badań Wykonawcy związany z wykonywaniem nawierzchni:

- pomiar temperatury powietrza,
- pomiar temperatury mieszanki mineralno-asfaltowej podczas wykonywania nawierzchni (wg PN-EN 12697-13 [36]),
- ocena wizualna mieszanki mineralno-asfaltowej,
- wykaz ilości materiałów lub grubości wykonanej warstwy,
- pomiar spadku poprzecznego warstwy asfaltowej,
- pomiar równości warstwy asfaltowej (wg pktu 6.4.2.5),
- pomiar parametrów geometrycznych poboczny,
- ocena wizualna jednorodności powierzchni warstwy,
- ocena wizualna jakości wykonania połączeń technologicznych.

### 6.3.3. Badania kontrolne

Badania kontrolne są badaniami Inżyniera, których celem jest sprawdzenie, czy jakość materiałów budowlanych (mieszank mineralno-asfaltowych i ich składników, lepiszczy i materiałów do uszczelnień itp.) oraz gotowej warstwy (wbudowane warstwy asfaltowe, połączenia itp.) spełniają wymagania określone w kontrakcie. Wyniki tych badań są podstawą odbioru. Pobieraniem próbek i wykonaniem badań na miejscu budowy zajmuje się Inżynier w obecności Wykonawcy. Badania odbywają się również wtedy, gdy Wykonawca zostanie w porę powiadomiony o ich terminie, jednak nie będzie przy nich obecny.

Rodzaj badań kontrolnych mieszanki mineralno-asfaltowej i wykonanej z niej warstwy podano w tablicy 16.

Tablica 16. Rodzaj badań kontrolnych [65]

| Lp. | Rodzaj badań                                    |
|-----|---|
| 1   | Mieszanka mineralno-asfaltowa <sup>a), b)</sup> |
| 1.1 | Uziarnienie                                     |
| 1.2 | Zawartość lepiszcza                             |
| 1.3 | Temperatura mięknięcia lepiszcza odzyskanego    |
| 1.4 | Gęstość i zawartość wolnych przestrzeni próbki  |
| 2   | Warstwa asfaltowa                               |
| 2.1 | Wskaźnik zagęszczenia <sup>a)</sup>             |
| 2.2 | Spadki poprzeczne                               |
| 2.3 | Równość   |
| 2.4 | Grubość lub ilość materiału                     |
| 2.5 | Zawartość wolnych przestrzeni <sup>a)</sup>     |
| 2.6 | Właściwości przeciwpoślizgowe                   |

<sup>a)</sup> do każdej warstwy i na każde rozpoczęte 6 000 m<sup>2</sup> nawierzchni jedna próbka; w razie potrzeby liczba próbek może zostać zwiększona (np. nawierzchnie dróg w terenie zabudowy)

<sup>b)</sup> w razie potrzeby specjalne kruszywa i dodatki

### 6.3.4. Badania kontrolne dodatkowe

W wypadku uznania, że jeden z wyników badań kontrolnych nie jest reprezentatywny dla ocenianego odcinka budowy, Wykonawca ma prawo żądać przeprowadzenia badań kontrolnych dodatkowych.

Inżynier i Wykonawca decydują wspólnie o miejscach pobierania próbek i wyznaczeniu odcinków częściowych ocenianego odcinka budowy. Jeżeli odcinek częściowy przyporządkowany do badań kontrolnych nie może być jednoznacznie i zgodnie wyznaczony, to odcinek ten nie powinien być mniejszy niż 20% ocenianego odcinka budowy.

Do odbioru uwzględniane są wyniki badań kontrolnych i badań kontrolnych dodatkowych do wyznaczonych odcinków częściowych.

Koszty badań kontrolnych dodatkowych zażądanych przez Wykonawcę ponosi Wykonawca.

### 6.3.5. Badania arbitrażowe

Badania arbitrażowe są powtórzeniem badań kontrolnych, co do których istnieją uzasadnione wątpliwości ze strony Inżyniera lub Wykonawcy (np. na podstawie własnych badań).

Badania arbitrażowe wykonuje na wniosek strony kontraktu niezależne laboratorium, które nie wykonywało badań kontrolnych.

Koszty badań arbitrażowych wraz ze wszystkimi kosztami ubocznymi ponosi strona, na której niekorzyść przemawia wynik badania.

Wniosek o przeprowadzenie badań arbitrażowych dotyczących zawartości wolnych przestrzeni lub wskaźnika zagęszczenia należy złożyć w ciągu 2 miesięcy od wpływu reklamacji ze strony Zamawiającego.

## 6.4. Właściwości warstwy i nawierzchni oraz dopuszczalne odchyłki

### 6.4.1. Mieszanka mineralno-asfaltowa

Dopuszczalne wartości odchyłek i tolerancje zawarte są w WT-2 Nawierzchnie asfaltowe 2008 punkt 8.8 [65].

Na etapie oceny jakości wbudowanej mieszanki mineralno-asfaltowej podaje się wartości dopuszczalne i tolerancje, w których uwzględnia się: rozrzut występujący przy pobieraniu próbek, dokładność metod badań oraz odstępstwa uwarunkowane metodą pracy.

Właściwości materiałów należy oceniać na podstawie badań pobranych próbek mieszanki mineralno-asfaltowej przed wbudowaniem (wbudowanie oznacza wykonanie warstwy asfaltowej). Wyjątkowo dopuszcza się badania próbek pobranych z wykonanej warstwy asfaltowej.

### 6.4.2. Warstwa asfaltowa

#### 6.4.2.1. Grubość warstwy oraz ilość materiału

Grubość wykonanej warstwy oznaczana według PN-EN 12697-36 [40] oraz ilość wbudowanego materiału na określonej powierzchni (dotyczy przede wszystkim cienkich warstw) mogą odbiegać od projektu o wartości podane w tabeli 17.

W wypadku określania ilości materiału na powierzchnię i średniej wartości grubości warstwy z reguły należy przyjąć za podstawę cały odcinek budowy. Inżynier ma prawo sprawdzać odcinki częściowe. Odcinek częściowy powinien zawierać co najmniej jedną dzienną działkę roboczą. Do odcinka częściowego obowiązują te same wymagania jak do odcinka budowy.

Za grubość warstwy lub warstw przyjmuje się średnią arytmetyczną wszystkich pojedynczych oznaczeń grubości warstwy na całym odcinku budowy lub odcinku częściowym.

Tablica 17. Dopuszczalne odchyłki grubości warstwy oraz ilości materiału na określonej powierzchni, [%] [65]

| Warunki oceny  | Warstwa asfaltowa AC <sup>a)</sup> |
|--|------------------------------------|
| A – Średnia z wielu oznaczeń grubości oraz ilości<br>1. – duży odcinek budowy, powierzchnia większa niż 6000 m <sup>2</sup> lub<br>– droga ograniczona krawężnikami, powierzchnia większa niż 1000 m <sup>2</sup> lub<br>2. – mały odcinek budowy                        | ≤ 10<br><br>≤ 15                   |
| B – Pojedyncze oznaczenie grubości   | ≤ 15                               |
| <sup>a)</sup> w wypadku budowy dwuetapowej, tzn. gdy warstwa ścierna jest układana z opóźnieniem, wartość z wiersza B odpowiednio obowiązuje; w pierwszym etapie budowy do górnej warstwy nawierzchni obowiązuje wartość 25%, a do łącznej grubości warstw etapu I ÷ 15% |                                    |

#### 6.4.2.2. Wskaźnik zagęszczenia warstwy

Zagęszczenie wykonanej warstwy, wyrażone wskaźnikiem zagęszczenia oraz zawartością wolnych przestrzeni, nie może przekroczyć wartości dopuszczalnych podanych w tabeli 15. Dotyczy to każdego pojedynczego oznaczenia danej właściwości.

Określenie gęstości objętościowej należy wykonywać według PN-EN 12697-6 [32].

#### 6.4.2.3. Zawartość wolnych przestrzeni w nawierzchni

Zawartość wolnych przestrzeni w próbce Marshalla z mieszanki mineralno-asfaltowej lub wyjątkowo powtórnie rozgrzanej próbki pobranej z nawierzchni, nie może wykroczyć poza wartości dopuszczalne podane w p. 5.2 o więcej niż 2,0 % (v/v).

#### 6.4.2.4. Spadki poprzeczne

Spadki poprzeczne nawierzchni należy badać nie rzadziej niż co 20 m oraz w punktach głównych łuków poziomych.

Spadki poprzeczne powinny być zgodne z dokumentacją projektową, z tolerancją ± 0,5%.

#### 6.4.2.5. Równość podłużna i poprzeczna

Do oceny równości podłużnej warstwy wiążącej nawierzchni dróg wszystkich klas technicznych należy stosować metodę z wykorzystaniem łaty 4-metrowej i klina lub metody równoważnej użyciu łaty i klina, mierząc wysokość prześwitu w połowie długości łaty. Pomiar wykonuje się nie rzadziej niż co 10 m. Wymagana równość podłużna jest określona w rozporządzeniu dotyczącym warunków technicznych, jakim powinny odpowiadać drogi publiczne [67].

Do oceny równości poprzecznej warstwy wiążącej nawierzchni dróg wszystkich klas technicznych należy stosować metodę z wykorzystaniem łaty 4-metrowej i klina lub metody równoważnej użyciu łaty i klina. Pomiar należy wykonywać w kierunku prostopadłym do osi jezdni, na każdym ocenianym pasie ruchu, nie rzadziej niż co 10 m. Wymagana równość poprzeczna jest określona w rozporządzeniu dotyczącym warunków technicznych, jakim powinny odpowiadać drogi publiczne [67].

#### 6.4.2.6. Pozostałe właściwości warstwy asfaltowej

Szerokość warstwy, mierzona 10 razy na 1 km każdej jezdni, nie może się różnić od szerokości projektowanej o więcej niż ± 5 cm.

Rzędne wysokościowe, mierzone co 10 m na prostych i co 10 m na osi podłużnej i krawędziach, powinny być zgodne z dokumentacją projektową z dopuszczalną tolerancją ± 1 cm, przy czym co najmniej 95% wykonanych pomiarów nie może przekraczać przedziału dopuszczalnych odchyłek.

Ukształtowanie osi w planie, mierzone co 100 m, nie powinno różnić się od dokumentacji projektowej o ± 5 cm.

Złącza podłużne i poprzeczne, sprawdzone wizualnie, powinny być równe i związane, wykonane w linii prostej, równoległe lub prostopadłe do osi drogi. Przylegające warstwy powinny być w jednym poziomie.

Wygląd zewnętrzny warstwy, sprawdzony wizualnie, powinien być jednorodny, bez spękań, deformacji, plam i wykruszeń.

## 7. OBMIAR ROBÓT

### 7.1. Ogólne zasady obmiaru robót

Ogólne zasady obmiaru robót podano w OST D-M-00.00.00 „Wymagania ogólne” [1] pkt 7.

### 7.2. Jednostka obmiarowa

Jednostką obmiarową jest m<sup>2</sup> (metr kwadratowy) wykonanej warstwy z betonu asfaltowego (AC).

## 8. ODBIÓR ROBÓT

Ogólne zasady odbioru robót podano w OST D-M-00.00.00 „Wymagania ogólne” [1] pkt 8.

Roboty uznaje się za wykonane zgodnie z dokumentacją projektową, ST i wymaganiami Inżyniera, jeżeli wszystkie pomiary i badania z

zachowaniem tolerancji według pktu 6 dały wyniki pozytywne.

Jeśli warunki umowy przewidują dokonywanie potrąceń, to Zamawiający może w razie niedotrzymania wartości dopuszczalnych dokonać potrąceń według zasad określonych w WT-2 [65] pkt 9.2.

## 9. PODSTAWA PŁATNOŚCI

### 9.1. Ogólne ustalenia dotyczące podstawy płatności

Ogólne ustalenia dotyczące podstawy płatności podano w OST D-M-00.00.00 „Wymagania ogólne” [1] pkt 9.

### 9.2. Cena jednostki obmiarowej

Cena wykonania 1 m<sup>2</sup> warstwy wiążącej z betonu asfaltowego (AC) obejmuje:

- prace pomiarowe i roboty przygotowawcze,
- oznakowanie robót,
- dostarczenie materiałów i sprzętu,
- opracowanie recepty laboratoryjnej,
- wykonanie próby technologicznej i odcinka próbnego,
- wyprodukowanie mieszanki betonu asfaltowego i jej transport na miejsce wbudowania,
- posmarowanie lepiszczem lub pokrycie taśmą asfaltową krawędzi urządzeń obcych i krawężników,
- rozłożenie i zagęszczenie mieszanki betonu asfaltowego,
- obcięcie krawędzi i posmarowanie lepiszczem,
- przeprowadzenie pomiarów i badań wymaganych w specyfikacji technicznej,
- odwiezienie sprzętu.

### 9.3. Sposób rozliczenia robót tymczasowych i prac towarzyszących

Cena wykonania robót określonych niniejszą SST obejmuje:

- roboty tymczasowe, które są potrzebne do wykonania robót podstawowych, ale nie są przekazywane Zamawiającemu i są usuwane po wykonaniu robót podstawowych,
- prace towarzyszące, które są niezbędne do wykonania robót podstawowych, niezaliczane do robót tymczasowych, jak geodezyjne wytyczenie robót itd.

## 10. PRZEPISY ZWIĄZANE

### 10.1. Ogólne specyfikacje techniczne (OST)

1. D-M-00.00.00 Wymagania ogólne

### 10.2. Normy

(Zestawienie zawiera dodatkowo normy PN-EN związane z badaniami materiałów występujących w niniejszej OST)

2. PN-EN 196-21 Metody badania cementu – Oznaczanie zawartości chlorków, dwutlenku węgla i alkaliów w cemencie
3. PN-EN 459-2 Wapno budowlane – Część 2: Metody badań
4. PN-EN 932-3 Badania podstawowych właściwości kruszyw – Procedura i terminologia uproszczonego opisu petrograficznego
5. PN-EN 933-1 Badania geometrycznych właściwości kruszyw – Oznaczanie składu ziarnowego – Metoda przesiewania
6. PN-EN 933-3 Badania geometrycznych właściwości kruszyw – Oznaczanie kształtu ziaren za pomocą wskaźnika płaskości
7. PN-EN 933-4 Badania geometrycznych właściwości kruszyw – Część 4: Oznaczanie kształtu ziaren – Wskaźnik kształtu
8. PN-EN 933-5 Badania geometrycznych właściwości kruszyw – Oznaczanie procentowej zawartości ziaren o powierzchniach powstałych w wyniku przekruszenia lub łamania kruszyw grubych
9. PN-EN 933-6 Badania geometrycznych właściwości kruszyw – Część 6: Ocena właściwości powierzchni – Wskaźnik przepływu kruszywa
10. PN-EN 933-9 Badania geometrycznych właściwości kruszyw – Ocena zawartości drobnych cząstek – Badania błękitem metylenowym
11. PN-EN 933-10 Badania geometrycznych właściwości kruszyw – Część 10: Ocena zawartości drobnych cząstek – Uziarnienie wypełniaczy (przesiewanie w strumieniu powietrza)
12. PN-EN 1097-2 Badania mechanicznych i fizycznych właściwości kruszyw – Metody

|     |                                |  |
|-----|--------------------------------|--|
|     |                                | oznaczenia odporności na rozdrabnianie   |
| 13. | PN-EN 1097-3                   | Badania mechanicznych i fizycznych właściwości kruszyw – Oznaczenie gęstości nasypowej i jamistości  |
| 14. | PN-EN 1097-4                   | Badania mechanicznych i fizycznych właściwości kruszyw – Część 4: Oznaczenie pustych przestrzeni suchego, zagęszczonego wypełniacza                          |
| 15. | PN-EN 1097-5                   | Badania mechanicznych i fizycznych właściwości kruszyw – Część 5: Oznaczenie zawartości wody przez suszenie w suszarce z wentylacją                          |
| 16. | PN-EN 1097-6                   | Badania mechanicznych i fizycznych właściwości kruszyw – Część 6: Oznaczenie gęstości ziaren i nasiąkliwości   |
| 17. | PN-EN 1097-7                   | Badania mechanicznych i fizycznych właściwości kruszyw – Część 7: Oznaczenie gęstości wypełniacza – Metoda piknometryczna                                    |
| 18. | PN-EN 1097-8                   | Badania mechanicznych i fizycznych właściwości kruszyw – Część 8: Oznaczenie polerowalności kamienia   |
| 19. | PN-EN 1367-1                   | Badania właściwości cieplnych i odporności kruszyw na działanie czynników atmosferycznych – Część 1: Oznaczenie mrozoodporności                              |
| 20. | PN-EN 1367-3                   | Badania właściwości cieplnych i odporności kruszyw na działanie czynników atmosferycznych – Część 3: Badanie bazaltowej zgorzeli słonecznej metodą gotowania |
| 21. | PN-EN 1426                     | Asfalty i produkty asfaltowe – Oznaczenie penetracji igłą  |
| 22. | PN-EN 1427                     | Asfalty i produkty asfaltowe – Oznaczenie temperatury mięknięcia – Metoda Pierścieni i Kula  |
| 23. | PN-EN 1428                     | Asfalty i lepiszcza asfaltowe – Oznaczenie zawartości wody w emulsjach asfaltowych – Metoda destylacji azeotropowej  |
| 24. | PN-EN 1429                     | Asfalty i lepiszcza asfaltowe – Oznaczenie pozostałości na sicie emulsji asfaltowych oraz trwałości podczas magazynowania metodą pozostałości na sicie       |
| 25. | PN-EN 1744-1                   | Badania chemicznych właściwości kruszyw – Analiza chemiczna  |
| 26. | PN-EN 1744-4                   | Badania chemicznych właściwości kruszyw – Część 4: Oznaczenie podatności wypełniaczy do mieszanek mineralno-asfaltowych na działanie wody                    |
| 27. | PN-EN 12591                    | Asfalty i produkty asfaltowe – Wymagania dla asfaltów drogowych  |
| 28. | PN-EN 12592                    | Asfalty i produkty asfaltowe – Oznaczenie rozpuszczalności   |
| 29. | PN-EN 12593                    | Asfalty i produkty asfaltowe – Oznaczenie temperatury łamliwości Fraassa   |
| 30. | PN-EN 12606-1                  | Asfalty i produkty asfaltowe – Oznaczenie zawartości parafiny – Część 1: Metoda destylacyjna   |
| 31. | PN-EN 12607-1                  | Asfalty i produkty asfaltowe – Oznaczenie odporności na twardnienie pod wpływem ciepła i powietrza – Część 1: Metoda RTFOT                                   |
|     |                                | Jw. Część 3: Metoda RFT  |
| 32. | PN-EN 12607-3<br>PN-EN 12697-6 | Mieszanki mineralno-asfaltowe – Metody badań mieszanek mineralno-asfaltowych na gorąco – Część 6: Oznaczenie gęstości objętościowej metodą hydrostatyczną    |
| 33. | PN-EN 12697-8                  | Mieszanki mineralno-asfaltowe – Metody badań mieszanek mineralno-asfaltowych na gorąco – Część 8: Oznaczenie zawartości wolnej przestrzeni                   |
| 34. | PN-EN 12697-11                 | Mieszanki mineralno-asfaltowe – Metody badań mieszanek mineralno-asfaltowych na gorąco – Część 11: Określenie powiązania pomiędzy kruszywem i asfaltem       |
| 35. | PN-EN 12697-12                 | Mieszanki mineralno-asfaltowe – Metody badań mieszanek mineralno-asfaltowych na gorąco – Część 12: Określanie wrażliwości na wodę                            |
| 36. | PN-EN 12697-13                 | Mieszanki mineralno-asfaltowe – Metody badań mieszanek mineralno-asfaltowych na gorąco – Część 13: Pomiar temperatury  |
| 37. | PN-EN 12697-18                 | Mieszanki mineralno-asfaltowe – Metody badań mieszanek mineralno-asfaltowych na gorąco – Część 18: Spływanie lepiszcza                                       |
| 38. | PN-EN 12697-22                 | Mieszanki mineralno-asfaltowe – Metody badań mieszanek mineralno-asfaltowych na gorąco – Część 22: Koleinowanie  |
| 39. | PN-EN 12697-27                 | Mieszanki mineralno-asfaltowe – Metody badań mieszanek mineralno-asfaltowych na gorąco – Część 27: Pobieranie próbek   |
| 40. | PN-EN 12697-36                 | Mieszanki mineralno-asfaltowe – Metody badań mieszanek mineralno-asfaltowych na gorąco – Część 36: Oznaczenie grubości nawierzchni asfaltowych               |
| 41. | PN-EN 12846                    | Asfalty i lepiszcza asfaltowe – Oznaczenie czasu wypływu emulsji asfaltowych lepkościomierzem wypływowym   |
| 42. | PN-EN 12847                    | Asfalty i lepiszcza asfaltowe – Oznaczenie sedimentacji emulsji asfaltowych  |
| 43. | PN-EN 12850                    | Asfalty i lepiszcza asfaltowe – Oznaczenie wartości pH emulsji asfaltowych   |
| 44. | PN-EN 13043                    | Kruszywa do mieszanek bitumicznych i powierzchniowych utwaleń stosowanych na drogach, lotniskach i innych powierzchniach przeznaczonych do ruchu             |
| 45. | PN-EN 13074                    | Asfalty i lepiszcza asfaltowe – Oznaczenie lepiszczy z emulsji asfaltowych przez odparowanie   |
| 46. | PN-EN 13075-1                  | Asfalty i lepiszcza asfaltowe – Badanie rozpadu – Część 1: Oznaczenie indeksu rozpadu kationowych emulsji asfaltowych, metoda z wypełniaczem                 |

|     |                |  |
|-----|----------------|--|
|     | mineralnym     |  |
| 47. | PN-EN 13108-1  | Mieszanki mineralno-asfaltowe – Wymagania – Część 1: Beton asfaltowy   |
| 48. | PN-EN 13108-20 | Mieszanki mineralno-asfaltowe – Wymagania – Część 20: Badanie typu   |
| 49. | PN-EN 13179-1  | Badania kruszyw wypełniających stosowanych do mieszanek bitumicznych – Część 1: Badanie metodą Pierścienia i Kuli            |
| 50. | PN-EN 13179-2  | Badania kruszyw wypełniających stosowanych do mieszanek bitumicznych – Część 2: Liczba bitumiczna                            |
| 51. | PN-EN 13398    | Asfalty i lepiszcza asfaltowe – Oznaczenie nawrotu sprężystego asfaltów modyfikowanych                                       |
| 52. | PN-EN 13399    | Asfalty i lepiszcza asfaltowe – Oznaczenie odporności na magazynowanie modyfikowanych asfaltów                               |
| 53. | PN-EN 13587    | Asfalty i lepiszcza asfaltowe – Oznaczenie ciągliwości lepiszczy asfaltowych metodą pomiaru ciągliwości                      |
| 54. | PN-EN 13588    | Asfalty i lepiszcza asfaltowe – Oznaczenie kohezji lepiszczy asfaltowych metodą testu wahadłowego                            |
| 55. | PN-EN 13589    | Asfalty i lepiszcza asfaltowe – Oznaczenie ciągliwości modyfikowanych asfaltów – Metoda z duktylometrem                      |
| 56. | PN-EN 13614    | Asfalty i lepiszcza asfaltowe – Oznaczenie przyczepności emulsji bitumicznych przez zanurzenie w wodzie – Metoda z kruszywem |
| 57. | PN-EN 13703    | Asfalty i lepiszcza asfaltowe – Oznaczenie energii deformacji  |
| 58. | PN-EN 13808    | Asfalty i lepiszcza asfaltowe – Zasady specyfikacji kationowych emulsji asfaltowych  |
| 59. | PN-EN 14023    | Asfalty i lepiszcza asfaltowe – Zasady specyfikacji asfaltów modyfikowanych polimerami                                       |
| 60. | PN-EN 14188-1  | Wypełniacze złączy i zalewy – Część 1: Specyfikacja zalew na gorąco  |
| 61. | PN-EN 14188-2  | Wypełniacze złączy i zalewy – Część 2: Specyfikacja zalew na zimno   |
| 62. | PN-EN 22592    | Przetwory naftowe – Oznaczenie temperatury zapłonu i palenia – Pomiar metodą otwartego tygła Clevelanda                      |
| 63. | PN-EN ISO 2592 | Oznaczenie temperatury zapłonu i palenia – Metoda otwartego tygła Clevelanda   |

### 10.3. Wymagania techniczne (rekomendowane przez Ministra Infrastruktury)

- WT-1 Kruszywa 2008. Kruszywa do mieszanek mineralno-asfaltowych i powierzchniowych utrwaleń na drogach publicznych, Warszawa 2008
- WT-2 Nawierzchnie asfaltowe 2008. Nawierzchnie asfaltowe na drogach publicznych
- WT-3 Emulsje asfaltowe 2009. Kationowe emulsje asfaltowe na drogach publicznych

### 10.4. Inne dokumenty

Rozporządzenie Ministra Transportu i Gospodarki Morskiej z dnia 2 marca 1999 r. w sprawie warunków technicznych, jakim powinny odpowiadać drogi publiczne i ich usytuowanie (Dz.U. nr 43, poz. 430)  
Katalog typowych konstrukcji nawierzchni podatnych i półsztywnych. Generalna Dyrekcja Dróg Publicznych – Instytut Badawczy Dróg i Mostów, Warszawa 1997

## D – 05.03.23 Nawierzchnia z kostki brukowej betonowej

### 1. WSTĘP

#### 1.1. Przedmiot SST

Przedmiotem niniejszej szczegółowej specyfikacji technicznej (SST) są wymagania dotyczące wykonania i odbioru robót związanych z wykonywaniem nawierzchni z kostki brukowej betonowej.

#### 1.2. Zakres stosowania SST

Szczegółowa specyfikacja techniczna stosowana jest jako dokument przetargowy i kontraktowy przy zleceniu i realizacji robót na drogach krajowych. Zaleca się wykorzystanie SST przy zleceniu robót na drogach wojewódzkich, powiatowych i gminnych.

#### 1.3. Zakres robót objętych SST

Ustalenia zawarte w niniejszej specyfikacji dotyczą zasad prowadzenia robót związanych z wykonywaniem nawierzchni z kostki brukowej betonowej.

Betonowa kostka brukowa stosowana jest do układania nawierzchni:

- dróg i ulic lokalnego znaczenia,
- parkingów, placów, wjazdów do bram i garaży,
- chodników, placów zabaw, ścieżek ogrodowych i rowerowych.

#### 1.4. Określenia podstawowe

**1.4.1.** Betonowa kostka brukowa - kształtka wytwarzana z betonu metodą wibroprasowania. Produkowana jest jako kształtka jednowarstwowa lub w dwóch warstwach połączonych ze sobą trwale w fazie produkcji.

**1.4.2.** Pozostałe określenia podstawowe są zgodne z obowiązującymi, odpowiednimi polskimi normami i z definicjami podanymi w SST D-M-00.00.00 „Wymagania ogólne” pkt 1.4.

#### 1.5. Ogólne wymagania dotyczące robót

Ogólne wymagania dotyczące robót podano w SST D-M-00.00.00 „Wymagania ogólne” pkt 1.5.

### 2. MATERIAŁY

#### 2.1. Ogólne wymagania dotyczące materiałów

Ogólne wymagania dotyczące materiałów, ich pozyskiwania i składowania, podano w SST D-M-00.00.00 „Wymagania ogólne” pkt 2.

#### 2.2. Betonowa kostka brukowa - wymagania

##### 2.2.1. Aprobata techniczna

Warunkiem dopuszczenia do stosowania betonowej kostki brukowej w budownictwie drogowym jest posiadanie aprobaty technicznej.

##### 2.2.2. Wygląd zewnętrzny

Struktura wyrobu powinna być zwarta, bez rys, pęknięć, plam i ubytków.

Powierzchnia górna kostek powinna być równa i szorstka, a krawędzie kostek równe i proste, wklęsnięcia nie powinny przekraczać:

- 2 mm, dla kostek o grubości  $\leq 80$  mm,
- 3 mm, dla kostek o grubości  $> 80$  mm.

##### 2.2.3. Kształt, wymiary i kolor kostki brukowej

Wyróżnia się kostki o dwóch standardowych wymiarach grubości:

- 60 mm, z zastosowaniem do nawierzchni nie przeznaczonych do ruchu samochodowego,
- 80 mm, do nawierzchni dla ruchu samochodowego.

Tolerancje wymiarowe wynoszą:

- na długości  $\pm 3$  mm,
- na szerokości  $\pm 3$  mm,
- na grubości  $\pm 5$  mm.

Kolory kostek produkowanych aktualnie w kraju to: szary, ceglany, klinkierowy, grafitowy i brązowy.

##### 2.2.4. Wytrzymałość na ściskanie

Wytrzymałość na ściskanie po 28 dniach (średnio z 6-ciu kostek) nie powinna być mniejsza niż 60 MPa.

Dopuszczalna najniższa wytrzymałość pojedynczej kostki nie powinna być mniejsza niż 50 MPa (w ocenie statystycznej z co najmniej 10 kostek).

##### 2.2.5. Nasiąkliwość

Nasiąkliwość kostek betonowych powinna odpowiadać wymaganiom normy PN-B-06250 [2] i wynosić nie więcej niż 5%.

##### 2.2.6. Odporność na działanie mrozu

Odporność kostek betonowych na działanie mrozu powinna być badana zgodnie z wymaganiami PN-B-06250 [2].

Odporność na działanie mrozu po 50 cyklach zamrażania i odmrażania próbek jest wystarczająca, jeżeli:

- próbka nie wykazuje pęknięć,
- strata masy nie przekracza 5%,
- obniżenie wytrzymałości na ściskanie w stosunku do wytrzymałości próbek nie zamrażanych nie jest większe niż 20%.

##### 2.2.7. Ścieralność

Ścieralność kostek betonowych określona na tarczy Boehmego wg PN-B-04111 [1] powinna wynosić nie więcej niż 4 mm.

#### 2.3. Materiały do produkcji betonowych kostek brukowych

##### 2.3.1. Cement

Do produkcji kostki brukowej należy stosować cement portlandzki, bez dodatków, klasy nie niższej niż „32,5”. Zaleca się stosowanie cementu o jasnym kolorze. Cement powinien odpowiadać wymaganiom PN-B-19701 [4].

##### 2.3.2. Kruszywo



Należy stosować kruszywa mineralne odpowiadające wymaganiom PN-B-06712 [3].

Uziarnienie kruszywa powinno być ustalone w receptce laboratoryjnej mieszanki betonowej, przy założonych parametrach wymaganych dla produkowanego wyrobu.

### 2.3.3. Woda

Właściwości i kontrola wody stosowanej do produkcji betonowych kostek brukowych powinny odpowiadać wymaganiom wg PN-B-32250 [5].

### 2.3.4. Dodatki

Do produkcji kostek brukowych stosuje się dodatki w postaci plastyfikatorów i barwników, zgodnie z receptą laboratoryjną.

Plastyfikatory zapewniają gotowym wyrobom większą wytrzymałość, mniejszą nasiąkliwość i większą odporność na niskie temperatury i działanie soli.

Stosowane barwniki powinny zapewnić kostce trwałe zabarwienie. Powinny to być barwniki nieorganiczne.

## 3. SPRZĘT

### 3.1. Ogólne wymagania dotyczące sprzętu

Ogólne wymagania dotyczące sprzętu podano w SST D-M-00.00.00 „Wymagania ogólne” pkt 3.

### 3.2. Sprzęt do wykonania nawierzchni z kostki brukowej

Małe powierzchnie nawierzchni z kostki brukowej wykonuje się ręcznie.

Jeśli powierzchnie są duże, a kostki brukowe mają jednolity kształt i kolor, można stosować mechaniczne urządzenia układające.

Urządzenie składa się z wózka i chwytaka sterowanego hydraulicznie, służącego do przenoszenia z palety warstwy kostek na miejsce ich ułożenia.

Urządzenie to, po skończonym układaniu kostek, można wykorzystać do wymiatania piasku w szczeliny zamocowanymi do chwytaka szczotkami.

Do zagęszczenia nawierzchni stosuje się wibratory płytowe z osłoną z tworzywa sztucznego.

Do wyrównania podsypki z piasku można stosować mechaniczne urządzenie na rolkach, prowadzone liniami na szynie lub krawężnikach.

## 4. TRANSPORT

### 4.1. Ogólne wymagania dotyczące transportu

Ogólne wymagania dotyczące transportu podano w SST D-M-00.00.00 „Wymagania ogólne” pkt 4.

### 4.2. Transport betonowych kostek brukowych

Uformowane w czasie produkcji kostki betonowe układane są warstwowo na palecie. Po uzyskaniu wytrzymałości betonu min. 0,7 R, kostki przewożone są na stanowisko, gdzie specjalne urządzenie pakuje je w folię i spina taśmą stalową, co gwarantuje transport samochodami w nienaruszonym stanie.

Kostki betonowe można również przewozić samochodami na paletach transportowych producenta.

## 5. WYKONANIE ROBÓT

### 5.1. Ogólne zasady wykonania robót

Ogólne zasady wykonania robót podano w SST D-M-00.00.00 „Wymagania ogólne” pkt 5.

### 5.2. Podłoże

Podłoże pod ułożenie nawierzchni z betonowych kostek brukowych może stanowić grunt piaszczysty - rodzimy lub nasypowy o WP  $\geq$  35 [7].

Jeżeli dokumentacja projektowa nie stanowi inaczej, to nawierzchnię z kostki brukowej przeznaczoną dla ruchu pieszego, rowerowego lub niewielkiego ruchu samochodowego, można wykonywać bezpośrednio na podłożu z gruntu piaszczystego w uprzednio wykonanym korycie. Grunt podłoża powinien być jednolity, przepuszczalny i zabezpieczony przed skutkami przemarzania.

Podłoże gruntowe pod nawierzchnię powinno być przygotowane zgodnie z wymogami określonymi w SST D-04.01.01 „Koryto wraz z profilowaniem i zagęszczeniem podłoża”.

### 5.3. Podbudowa

Rodzaj podbudowy przewidzianej do wykonania pod ułożenie nawierzchni z kostki brukowej powinien być zgodny z dokumentacją projektową.

Podbudowę, w zależności od przeznaczenia, obciążenia ruchem i warunków gruntowo-wodnych, może stanowić:

- grunt ulepszony pospółką, odpadami kamiennymi, żużlem wielkopieczowym, spoiwem itp.,
  - kruszywo naturalne lub łamane, stabilizowane mechanicznie,
  - podbudowa tłuczniowa, żwirowa lub żuźlowa,
- lub inny rodzaj podbudowy określonej w dokumentacji projektowej.

Podbudowa powinna być przygotowana zgodnie z wymaganiami określonymi w specyfikacjach dla odpowiedniego rodzaju podbudowy.

#### 5.4. Obramowanie nawierzchni

Do obramowania nawierzchni z betonowych kostek brukowych można stosować krawężniki uliczne betonowe wg BN-80/6775-03/04 [6] lub inne typy krawężników zgodne z dokumentacją projektową lub zaakceptowane przez Inżyniera.

#### 5.5. Podsypka

Na podsypkę należy stosować piasek gruby, odpowiadający wymaganiom PN-B- 06712 [3].

Grubość podsypki po zagęszczeniu powinna zawierać się w granicach od 3 do 5 cm. Podsypka powinna być zwilżona wodą, zagęszczona i wyprofilowana.

#### 5.6. Układanie nawierzchni z betonowych kostek brukowych

Z uwagi na różnorodność kształtów i kolorów produkowanych kostek, możliwe jest ułożenie dowolnego wzoru - wcześniej ustalonego w dokumentacji projektowej i zaakceptowanego przez Inżyniera.

Kostkę układa się na podsypce lub podłożu piaszczystym w taki sposób, aby szczeliny między kostkami wynosiły od 2 do 3 mm. Kostkę należy układać ok. 1,5 cm wyżej od projektowanej niwelety nawierzchni, gdyż w czasie wibrowania (ubijania) podsypka ulega zagęszczeniu.

Po ułożeniu kostki, szczeliny należy wypełnić piaskiem, a następnie zamieść powierzchnię ułożonych kostek przy użyciu szczotek ręcznych lub mechanicznych i przystąpić do ubijania nawierzchni.

Do ubijania ułożonej nawierzchni z kostek brukowych stosuje się wibratory płytowe z osłoną z tworzywa sztucznego dla ochrony kostek przed uszkodzeniem i zabrudzeniem. Wibrowanie należy prowadzić od krawędzi powierzchni ubijanej w kierunku środka i jednocześnie w kierunku poprzecznym kształtek.

Do zagęszczania nawierzchni z betonowych kostek brukowych nie wolno używać walca.

Po ubiciu nawierzchni należy uzupełnić szczeliny piaskiem i zamieść nawierzchnię. Nawierzchnia z wypełnieniem spoin piaskiem nie wymaga pielęgnacji - może być zaraz oddana do ruchu.

### 6. KONTROLA JAKOŚCI ROBÓT

#### 6.1. Ogólne zasady kontroli jakości robót

Ogólne zasady kontroli jakości robót podano w SST D-M-00.00.00 „Wymagania ogólne” pkt 6.

#### 6.2. Badania przed przystąpieniem do robót

Przed przystąpieniem do robót, Wykonawca powinien sprawdzić, czy producent kostek brukowych posiada atest wyrobu wg pkt 2.2.1 niniejszej SST.

Niezależnie od posiadanego atestu, Wykonawca powinien żądać od producenta wyników bieżących badań wyrobu na ściskanie. Zaleca się, aby do badania wytrzymałości na ściskanie pobierać 6 próbek (kostek) dziennie (przy produkcji dziennej ok. 600 m<sup>2</sup> powierzchni kostek ułożonych w nawierzchni).

Poza tym, przed przystąpieniem do robót Wykonawca sprawdza wyrób w zakresie wymagań podanych w pkt 2.2.2 i 2.2.3 i wyniki badań przedstawia Inżynierowi do akceptacji.

#### 6.3. Badania w czasie robót

##### 6.3.1. Sprawdzenie podłoża i podbudowy

Sprawdzenie podłoża i podbudowy polega na stwierdzeniu ich zgodności z dokumentacją projektową i odpowiednimi SST.

##### 6.3.2. Sprawdzenie podsypki

Sprawdzenie podsypki w zakresie grubości i wymaganych spadków poprzecznych i podłużnych polega na stwierdzeniu zgodności z dokumentacją projektową oraz pkt 5.5 niniejszej SST.

##### 6.3.3. Sprawdzenie wykonania nawierzchni

Sprawdzenie prawidłowości wykonania nawierzchni z betonowych kostek brukowych polega na stwierdzeniu zgodności wykonania z dokumentacją projektową oraz wymaganiami wg pkt 5.6 niniejszej SST:

- pomiar szerokości spoin,
- sprawdzenie prawidłowości ubijania (wibrowania),
- sprawdzenie prawidłowości wypełnienia spoin,
- sprawdzenie, czy przyjęty deseń (wzór) i kolor nawierzchni jest zachowany.

#### 6.4. Sprawdzenie cech geometrycznych nawierzchni

##### 6.4.1. Nierówności podłużne

Nierówności podłużne nawierzchni mierzone łątą lub planografem zgodnie z normą BN-68/8931-04 [8] nie powinny przekraczać 0,8 cm.

##### 6.4.2. Spadki poprzeczne

Spadki poprzeczne nawierzchni powinny być zgodne z dokumentacją projektową z tolerancją  $\pm 0,5\%$ .

##### 6.4.3. Niweleta nawierzchni

Różnice pomiędzy rzędnymi wykonanej nawierzchni i rzędnymi projektowanymi nie powinny przekraczać  $\pm 1$  cm.

#### 6.4.4. Szerokość nawierzchni

Szerokość nawierzchni nie może różnić się od szerokości projektowanej o więcej niż  $\pm 5$  cm.

#### 6.4.5. Grubość podsypki

Dopuszczalne odchyłki od projektowanej grubości podsypki nie powinny przekraczać  $\pm 1,0$  cm.

### 6.5. Częstotliwość pomiarów

Częstotliwość pomiarów dla cech geometrycznych nawierzchni z kostki brukowej, wymienionych w pkt 6.4 powinna być dostosowana do powierzchni wykonanych robót.

Zaleca się, aby pomiary cech geometrycznych wymienionych w pkt 6.4 były przeprowadzone nie rzadziej niż 2 razy na 100 m<sup>2</sup> nawierzchni i w punktach charakterystycznych dla niwelety lub przekroju poprzecznego oraz wszędzie tam, gdzie poleci Inżynier.

## 7. OBMIAR ROBÓT

### 7.1. Ogólne zasady obmiaru robót

Ogólne zasady obmiaru robót podano w SST D-M-00.00.00 „Wymagania ogólne” pkt 7.

### 7.2. Jednostka obmiarowa

Jednostką obmiarową jest m<sup>2</sup> (metr kwadratowy) wykonanej nawierzchni z betonowej kostki brukowej.

## 8. ODBIÓR ROBÓT

### 8.1. Ogólne zasady odbioru robót

Ogólne zasady odbioru robót podano w SST D-M-00.00.00 „Wymagania ogólne” pkt 8.

Roboty uznaje się za wykonane zgodnie z dokumentacją projektową, SST i wymaganiami Inżyniera, jeżeli wszystkie pomiary i badania z zachowaniem tolerancji według pkt 6 dały wyniki pozytywne.

### 8.2. Odbiór robót zanikających i ulegających zakryciu

Odbiorowi robót zanikających i ulegających zakryciu podlegają:

- przygotowanie podłoża,
- ewentualnie wykonanie podbudowy,
- wykonanie podsypki,
- ewentualnie wykonanie ławy pod krawężniki.

Zasady ich odbioru są określone w D-M-00.00.00 „Wymagania ogólne”.

## 9. PODSTAWA PŁATNOŚCI

### 9.1. Ogólne ustalenia dotyczące podstawy płatności

Ogólne ustalenia dotyczące podstawy płatności podano w SST D-M-00.00.00 „Wymagania ogólne” pkt 9.

### 9.2. Cena jednostki obmiarowej

Cena wykonania 1 m<sup>2</sup> nawierzchni z kostki brukowej betonowej obejmuje:

- prace pomiarowe i roboty przygotowawcze,
- oznakowanie robót,
- przygotowanie podłoża (ewentualnie podbudowy),
- dostarczenie materiałów,
- wykonanie podsypki,
- ułożenie i ubicie kostki,
- wypełnienie spoin,
- przeprowadzenie badań i pomiarów wymaganych w specyfikacji technicznej.

## 10. PRZEPISY ZWIĄZANE

### Normy

1. PN-B-04111 Materiały kamienne. Oznaczenie ścieralności na tarczy Boehmego

- |    |                  |   |  |
|----|------------------|---|--|
| 2. | PN-B-06250       | Beton zwykły  |  |
| 3. | PN-B-06712       | Kruszywa mineralne do betonu zwykłego   |  |
| 4. | PN-B-19701       | Cement. Cement powszechnego użytku. Skład, wymagania i ocena zgodności  |  |
| 5. | PN-B-32250       | Materiały budowlane. Woda do betonów i zapraw   |  |
| 6. | BN-80/6775-03/04 | Prefabrykаты budowlane z betonu. Elementy nawierzchni dróg, ulic, parkingów i torowisk tramwajowych. Krawężniki i obrzeża |  |
| 7. | BN-68/8931-01    | Drugi samochodowe. Oznaczenie wskaźnika piaskowego  |  |
| 8. | BN-68/8931-04    | Drugi samochodowe. Pomiar równości nawierzchni planografem i łąką.  |  |

## INFORMACJA AKTUALIZACYJNA

### O WPROWADZENIU DO STOSOWANIA PN-EN 1338:2005 Betonowe kostki brukowe - Wymagania i metody badań

Opracowanie: lipiec 2005 r.

#### 1. Podstawa zmian

Decyzją Prezesa Polskiego Komitetu Normalizacyjnego z dnia 8 marca 2005 r. została zatwierdzona norma PN-EN 1338:2005 Betonowe kostki brukowe - Wymagania i metody badań.

Norma zawiera postanowienia dotyczące materiałów, właściwości, wymagań i metod badań odnoszących się do betonowych kostek brukowych na spoiwie cementowym i elementów uzupełniających, przeznaczonych dla ruchu kołowego i pieszego.

#### 2. Zmiany aktualizacyjne w SST

Wprowadzenie normy PN-EN 1338:2005 modyfikuje dotychczasowe wymagania określone dla betonowej kostki brukowej w ogólnych specyfikacjach technicznych (SST):

1. D-05.03.23 Nawierzchnia z kostki brukowej betonowej
2. D-05.03.23a Nawierzchnia z betonowej kostki brukowej dla dróg i ulic lokalnych oraz placów i chodników, które wynikały z ustaleń i procedur Instytutu Badawczego Dróg i Mostów, zawartych w wydawanych dotychczas aprobatkach technicznych.

W niniejszej informacji przedstawia się propozycje modyfikacji wymagań w SST, według PN-EN 1338, dotyczące ustaleń dla zewnętrznych nawierzchni, mających kontakt powierzchni z solą odładzającą w warunkach mrozu. (W przypadku innych zastosowań kostki, np. na wewnętrznych nawierzchniach, wymagania SST należy odpowiednio dostosować).

#### Najważniejsze wymagania dotyczące betonowej kostki brukowej, ustalone w PN-EN 1338 do stosowania na zewnętrznych nawierzchniach, mających kontakt z solą odładzającą w warunkach mrozu

#### 3.1. Dopuszczalne odchyłki wymiarów nominalnych deklarowanych przez producenta

##### Dopuszczalne odchyłki

| Grubość kostki<br>mm | Długość<br>mm | Szerokość<br>mm | Grubość<br>mm |
|----------------------|---------------|-----------------|---------------|
| < 100                | ± 2           | ± 2             | ± 3           |
| ≥ 100                | ± 3           | ± 3             | ± 4           |

Różnica pomiędzy dwoma pomiarami grubości tej samej kostki powinna być ≤ 3 mm.

##### Odchyłki płaskości i pofalowania (jeśli maksymalne wymiary kostki przekraczają 300 mm)

| Długość pomiarowa<br>mm | Maksymalna wypukłość<br>mm | Maksymalna wklęsłość<br>mm |
|-------------------------|----------------------------|----------------------------|
| 300                     | 1,5                        | 1,0                        |
| 400                     | 2,0                        | 1,5                        |

#### 3.2. Właściwości fizyczne i mechaniczne

##### 3.2.1. Odporność na zamrażanie/odmrażanie z udziałem soli odładzających

| Klasa | Znakowanie | Ubytek masy po badaniu zamrażania/rozmarzania kg/m <sup>2</sup> |
|-------|------------|---|
| 3     | D          | Wartość średnia ≤ 1,0<br>przy czym żaden pojedynczy wynik > 1,5 |

##### 3.2.2. Wytrzymałość na rozciąganie przy rozłupywaniu

Wytrzymałość charakterystyczna na rozciąganie przy rozłupywaniu  $T$  nie powinna być mniejsza niż 3,6 MPa. Żaden pojedynczy wynik nie powinien być mniejszy niż 2,9 MPa i nie powinien wykazywać obciążenia niszczonego mniejszego niż 250 N/mm długości rozłupania.

Przebudowa ul. Szkolnej w Suszcu na odcinku od szkoły podstawowej do skrzyżowania z ul. Polną  
- Szczegółowa Specyfikacja Techniczna -

### 3.2.3. Trwałość (ze względu na wytrzymałość)

Prefabrykowane betonowe kostki brukowe poddawane działaniu normalnych warunków zewnętrznych zachowują zadowalającą trwałość (wytrzymałość) pod warunkiem spełnienia wymagań wytrzymałości na rozciąganie przy rozłupywaniu (pkt 3.2.2) i poddawaniu normalnej konserwacji.

### 3.2.4. Odporność na ścieranie

| Klasa | Oznaczenie | Wymaganie  |   |
|-------|------------|--|---|
|       |            | Pomiar wykonany wg zał. G normy (na szerokiej tarczy ściernej) | Pomiar wykonany wg zał. H normy (na tarczy Böhme) |
| 3     | H          | ≤ 23 mm  | ≤ 20000 mm <sup>3</sup> /5000 mm <sup>2</sup>     |

### 3.2.5. Odporność na poślizg/poślizgnięcie

Betonowe kostki brukowe wykazują zadowalającą odporność na poślizg/poślizgnięcie pod warunkiem, że ich górna powierzchnia nie była szlifowana i/lub polerowana w celu uzyskania bardzo gładkiej powierzchni. Jeżeli wyjątkowo wymagane jest podanie wartości odporności na poślizg/poślizgnięcie, to należy zastosować metodę badania opisaną w załączniku I normy i zadeklarować wartość minimalną odporności na poślizg/poślizgnięcie.

### 3.2.6. Aspekty wizualne

#### 3.2.6.1. Wygląd

Górna powierzchnia betonowych kostek brukowych oceniana zgodnie z załącznikiem J normy, nie powinna wykazywać wad, takich jak rysy lub odpryski. W przypadku dwuwarstwowych kostek brukowych, ocenianych zgodnie z załącznikiem J normy, nie dopuszcza się występowania rozwarstwienia (rozdzielenia) między warstwami. (Uwaga: Ewentualne wykwyty nie mają szkodliwego wpływu na właściwości użytkowe kostek brukowych i nie są uważane za istotne).

#### 3.2.6.2. Tekstura

Jeżeli kostki brukowe produkowane są z powierzchnią o specjalnej teksturze, to taka tekstura powinna być opisana przez producenta. Jeśli nie ma znaczących różnic w teksturze, zgodność elementów ocenianych zgodnie z załącznikiem J normy, powinna być ustalona przez porównanie z próbkami dostarczonymi przez producenta i zatwierdzonymi przez odbiorcę. (Uwaga: Różnice w jednolitości tekstury kostek brukowych, które mogą być spowodowane nieuniknionymi zmianami we właściwościach surowców i przez zmianę warunków twardnienia, nie są uważane za istotne).

#### 3.2.6.3. Zabarwienie

W zależności od decyzji producenta, barwiona może być warstwa ścieralna lub cały element. Jeśli nie ma znaczących różnic w zabarwieniu, zgodność elementów ocenianych zgodnie z załącznikiem J normy, powinna być ustalona przez porównanie z próbkami dostarczonymi przez producenta i zatwierdzonymi przez odbiorcę. (Uwaga: Różnice w jednolitości zabarwienia kostek brukowych, które mogą być spowodowane nieuniknionymi zmianami właściwości surowców lub przez zmianę warunków twardnienia, nie są uważane za istotne).

## **D – 05.03.24. Nawierzchnia z kostki kamiennej.**

### **1. WSTĘP**

#### **1.1. Przedmiot SST**

Przedmiotem niniejszej szczegółowej specyfikacji technicznej (SST) są wymagania dotyczące wykonania i odbioru robót związanych z wykonywaniem nawierzchni z kostki kamiennej.

#### **1.2. Zakres stosowania SST**

Szczegółowa specyfikacja techniczna (SST) stanowi dokument przetargowy i kontraktowy przy zleceniu i realizacji robót będących przedmiotem niniejszej specyfikacji

#### **1.3. Zakres robót objętych SST**

Ustalenia zawarte w niniejszej specyfikacji dotyczą zasad prowadzenia robót związanych z wykonywaniem nawierzchni kostkowych - z kostki kamiennej nieregularnej, regularnej i rzędowej.

Nawierzchnie z kostki kamiennej nieregularnej mogą być wykonywane:

- na odcinkach dróg o dużych pochyleniach,
- na placach, miejscach postojowych, wjazdach do bram.

Nawierzchnie z kostki kamiennej regularnej i rzędowej mogą być stosowane na ulicach i placach o charakterze reprezentacyjnym.

#### **1.4. Określenia podstawowe**

**1.4.1.** Nawierzchnia twarda ulepszona - nawierzchnia bezpylna i dostatecznie równa, przystosowana do szybkiego ruchu samochodowego.

**1.4.2.** Nawierzchnia kostkowa - nawierzchnia, której warstwa ścieralna jest wykonana z kostek kamiennych.

1.4.3. Pozostałe określenia podstawowe są zgodne z obowiązującymi, odpowiednimi polskimi normami i z definicjami podanymi w SST D-M-00.00.00 „Wymagania ogólne” pkt 1.4.

### 1.5. Ogólne wymagania dotyczące robót

Ogólne wymagania dotyczące robót podano w SST D-M-00.00.00 „Wymagania ogólne” pkt 1.5.

## 2. MATERIAŁY

### 2.1. Ogólne wymagania dotyczące materiałów

Ogólne wymagania dotyczące materiałów, ich pozyskiwania i składowania, podano w SST D-M-00.00.00 „Wymagania ogólne” pkt 2.

### 2.2. Kamienna kostka drogowa

#### 2.2.1. Klasyfikacja

Kamienna kostka drogowa wg PN-B-11100 [8] jest stosowana do budowy nawierzchni z kostki kamiennej wg PN-S-06100 [11] oraz do budowy nawierzchni z kostki kamiennej nieregularnej wg PN-S-96026 [12]

W zależności od kształtów rozróżnia się trzy typy kostki:

- regularną,
- rzędowną,
- nieregularną.

Rozróżnia się dwa rodzaje kostki regularnej: normalną i łącznikową.

W zależności od jakości surowca skalnego użytego do wyrobu kostki rozróżnia się dwie klasy kostki: I, II.

W zależności od dokładności wykonania rozróżnia się trzy gatunki kostki: 1, 2, 3.

W zależności od wymiaru zasadniczego - wysokości kostki, rozróżnia się następujące wielkości (cm):

- kostka regularna i rzędowna - 12, 14, 16 i 18,
- kostka nieregularna - 5, 6, 8 i 10.

#### 2.2.2. Wymagania

Surowcem do wyrobu kostki kamiennej są skały magmowe, osadowe i przeobrażone. Wymagane cechy fizyczne i wytrzymałościowe przedstawia tablica 1.

Tablica 1. Wymagane cechy fizyczne i wytrzymałościowe dla kostki kamiennej

| Lp. | Cechy fizyczne i wytrzymałościowe  | Klasa        |           | Badania według |
|-----|--|--------------|-----------|----------------|
|     |  | I            | II        |                |
| 1   | Wytrzymałość na ściskanie w stanie powietrzno-suchym, MPa, nie mniej niż | 160          | 120       | PN-B-04110 [3] |
| 2   | ścieralność na tarczy Boehmego, w centymetrach, nie więcej niż           | 0,2          | 0,4       | PN-B-04111 [4] |
| 3   | Wytrzymałość na uderzenie (zwięzłość), liczba uderzeń, nie mniej niż     | 12           | 8         | PN-B-04115 [5] |
| 4   | Nasiąkliwość wodą, w %, nie więcej niż                                   | 0,5          | 1,0       | PN-B-04101 [1] |
| 5   | Odporność na zamrażanie  | nie bada się | całkowita | PN-B-04102 [2] |

#### 2.2.3. Kształt i wymiary kostki regularnej

Kostka regularna normalna powinna mieć kształt sześcianu.

Kostka regularna łącznikowa powinna mieć kształt prostopadłościanu.

Kształt kostki regularnej normalnej i łącznikowej przedstawia rysunek 1.

A - normalna

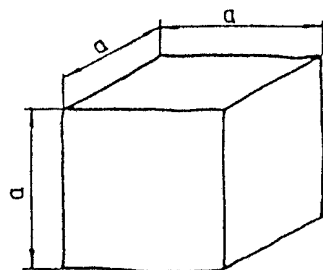

B - łącznikowa

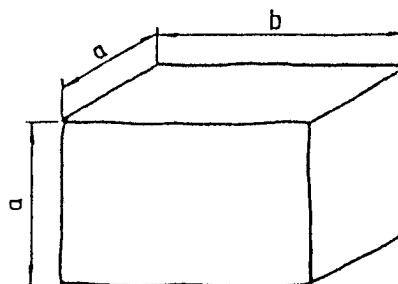

Rysunek 1. Kształt kostki regularnej normalnej i łącznikowej

Wymagania dotyczące wymiarów kostki regularnej normalnej i łącznikowej przedstawia tablica 2.

Tablica 2. Wymiary kostki regularnej normalnej i łącznikowej oraz dopuszczalne odchyłki

| Wyszczególnienie  | Wielkość (cm) |    |    |    | Dopuszczalne odchyłki dla gatunku (cm) |              |       |
|---|---------------|----|----|----|--|--------------|-------|
|   | 12            | 14 | 16 | 18 | 1                                      | 2            | 3     |
| Wymiar a  | 12            | 14 | 16 | 18 | ± 0,5                                  | ± 0,7        | ± 1,0 |
| Wymiar b  | 18            | 21 | 24 | 27 | ± 0,7                                  | ± 1,0        | ± 1,2 |
| Stosunek pola powierzchni dolnej (stopki) do górnej (czoła), nie mniejszy niż | -             | -  | -  | -  | 1,0                                    | 0,8          | 0,7   |
| Nierówności powierzchni górnej (czoła), nie większe niż                       | -             | -  | -  | -  | ± 0,4                                  | ± 0,4        | ± 0,6 |
| Wypukłość powierzchni bocznej, nie większa niż                                | -             | -  | -  | -  | 0,4                                    | 0,8          | 0,8   |
| Nierówność powierzchni dolnej (stopki), nie większa niż                       | -             | -  | -  | -  | ± 0,4                                  | nie bada się |       |
| Pęknięcia kostki  | -             | -  | -  | -  | niedopuszczalne                        |              |       |

Krawędzie co najmniej jednej powierzchni kostki gatunku 1 powinny być bez uszkodzeń. Pozostałe krawędzie kostki mogą mieć uszkodzenie długości nie większej niż pół wymiaru wysokości kostki (a), natomiast łączna ich długość nie powinna przekraczać wymiaru wysokości kostki (a).

Kostki gatunku 2 i 3 mogą mieć uszkodzenia krawędzi powierzchni czołowej o długości nie większej niż pół wymiaru wysokości kostki (a), natomiast łączna ich długość nie powinna przekraczać wielkości wymiaru wysokości kostki (a).

Uszkodzenia któregośkolwiek z naroży kostki gatunku 1 i naroży powierzchni górnej (czoła) kostki gatunku 2 i 3 są niedopuszczalne. Szerokość lub głębokość uszkodzenia krawędzi lub naroży nie powinna być większa niż 0,6 cm.

#### 2.2.4. Kształt i wymiary kostki rzędowej

Kostka rzędowa powinna mieć kształt zbliżony do prostopadłościanu o równoległej powierzchni dolnej do górnej. Cała bryła kostki powinna mieścić się w prostopadłościanie zbudowanym na powierzchni górnej jako podstawie.

Kształt kostki rzędowej przedstawia rysunek 2.

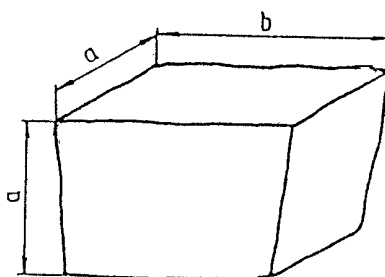

Rysunek 2. Kształt kostki rzędowej

Wymagania dotyczące wymiarów kostki rzędowej przedstawia tablica 3.

Uszkodzenia krawędzi i naroży kostki powinny być nie większe niż podane dla gatunku 2 i 3 kostki regularnej. Szerokość lub głębokość uszkodzenia krawędzi lub naroży nie powinna być większa niż 0,6 cm.

Tablica 3. Wymiary kostki rzędowej oraz dopuszczalne odchyłki

| Wyszczególnienie | Wielkość (cm) |    |    |    | Dopuszczalne odchyłki dla gatunku (cm) |       |       |
|------------------|---------------|----|----|----|--|-------|-------|
|                  | 12            | 14 | 16 | 18 | 1                                      | 2     | 3     |
| Wymiar a         | 12            | 14 | 16 | 18 | ± 0,5                                  | ± 0,7 | ± 1,0 |

|  |             |             |             |             |                  |       |       |
|--|-------------|-------------|-------------|-------------|------------------|-------|-------|
| Wymiar b   | od 12 do 24 | od 14 do 28 | od 16 do 32 | od 18 do 36 | -                | -     | -     |
| Stosunek pola powierzchni dolnej (stopki) do górnej (czoła), nie mniej niż | -           | -           | -           | -           | 0,8              | 0,7   | 0,6   |
| Nierówności powierzchni górnej (czoła), nie większe niż                    | -           | -           | -           | -           | ± 0,4            | ± 0,6 | ± 0,8 |
| Pęknięcia kostki   | -           | -           | -           | -           | nie dopuszczalne |       |       |

### 2.2.5. Kształt i wymiary kostki nieregularnej

Kostka nieregularna powinna mieć kształt zbliżony do prostopadłościanu. Kształt kostki nieregularnej przedstawia rysunek 3.

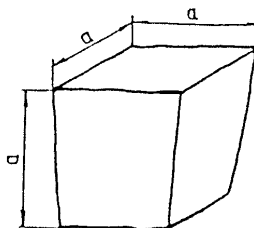

Rysunek 3. Kształt kostki nieregularnej

Wymagania dotyczące wymiarów kostki nieregularnej przedstawia tablica 4.

Uszkodzenie krawędzi powierzchni górnej (czoła) oraz ich szerokość i głębokość nie powinny być większe niż podane dla gatunku 2 i 3 kostki regularnej.

Dopuszcza się uszkodzenie jednego naroża powierzchni górnej kostki o głębokości nie większej niż 0,6 cm.

Tablica 4. Wymiary kostki nieregularnej oraz dopuszczalne odchyłki

| Wyszczególnienie  | Wielkość (cm) |   |   |    | Dopuszczalne odchyłki dla gatunku |       |       |
|---|---------------|---|---|----|-----------------------------------|-------|-------|
|   | 5             | 6 | 8 | 10 | 1                                 | 2     | 3     |
| Wymiar a  | 5             | 6 | 8 | 10 | ± 1,0                             | ± 1,0 | ± 1,0 |
| Stosunek pola powierzchni dolnej (stopki) do górnej (czoła), w cm, nie mniejszy niż                           | -             | - | - | -  | 0,7                               | 0,6   | 0,5   |
| Nierówności powierzchni górnej (czoła), w cm, nie większe niż   | -             | - | - | -  | ± 0,4                             | ± 0,6 | ± 0,8 |
| Wypukłość powierzchni bocznej, w cm, nie większa niż  | -             | - | - | -  | 0,6                               | 0,6   | 0,8   |
| Odchyłki od kąta prostego krawędzi powierzchni górnej (czoła), w stopniach, nie większe niż                   | -             | - | - | -  | ± 6                               | ± 8   | ± 10  |
| Odchylenie od równoległości płaszczyzny powierzchni dolnej w stosunku do górnej, w stopniach, nie większe niż | -             | - | - | -  | ± 6                               | ± 8   | ± 10  |

### 2.3. Krawężniki

Krawężniki betonowe uliczne i drogowe stosowane do obramowania nawierzchni kostkowych, powinny odpowiadać wymaganiom wg BN-80/6775-03/04 [17] i wg BN-80/6775-03/01 [16].

Wykonanie krawężników betonowych - ulicznych i wtopionych, powinno być zgodne z SST D-08.01.01 „Krawężniki betonowe”.

Krawężniki kamienne stosowane do obramowania nawierzchni kostkowych (na drogach zamiejskich), powinny odpowiadać wymaganiom wg BN-66/6775-01 [15].

Wykonanie krawężników kamiennych powinno odpowiadać wymaganiom podanym w SST D-08.01.02 „Krawężniki kamienne”.

### 2.4. Cement

Cement stosowany do podsypki i wypełnienia spoin powinien być cementem portlandzkim klasy 32,5, odpowiadający wymaganiom PN-B-19701 [9].

Transport i przechowywanie cementu powinny być zgodne z BN-88/6731-08 [13].

### 2.5. Kruszywo

Kruszywo na podsypkę i do wypełniania spoin powinno odpowiadać wymaganiom normy PN-B-06712 [7].



Przebudowa ul. Szkolnej w Suszcu na odcinku od szkoły podstawowej do skrzyżowania z ul. Polną  
- Szczegółowa Specyfikacja Techniczna-

Na podsypkę stosuje się mieszankę kruszywa naturalnego o frakcji od 0 do 8 mm, a do zaprawy cementowo-piaskowej o frakcji od 0 do 4 mm.

Zawartość pyłów w kruszywie na podsypkę cementowo-żwirową i do zaprawy cementowo-piaskowej nie może przekraczać 3%, a na podsypkę żwirową - 8%.

Kruszywo należy przechowywać w warunkach zabezpieczających je przed zanieczyszczeniem oraz zmieszaniem z kruszywami innych klas, gatunków, frakcji (grupy frakcji).

Pozostałe wymagania i badania wg PN-B-06712 [7].

## 2.6. Woda

Woda stosowana do podsypki i zaprawy cementowo-piaskowej, powinna odpowiadać wymaganiom PN-B-32250 [10]. Powinna to być woda „odmiany I”.

Badania wody należy wykonywać:

- w przypadku nowego źródła poboru wody,
- w przypadku podejrzeń dotyczących zmiany parametrów wody, np. zmętnienia, zapachu, barwy.

## 2.7. Masa zalewowa

Masa zalewowa do wypełniania spoin i szczelin dylatacyjnych w nawierzchniach z kostki kamiennej powinna być stosowana na gorąco i odpowiadać wymaganiom normy BN-74/6771-04 [14] lub aprobaty technicznej.

## 3. SPRZĘT

### 3.1. Ogólne wymagania dotyczące sprzętu

Ogólne wymagania dotyczące sprzętu podano w SST D-M-00.00.00 „Wymagania ogólne” pkt 3.

### 3.2. Sprzęt do wykonania nawierzchni z kostki kamiennej

Wykonawca przystępujący do wykonania nawierzchni z kostek kamiennych powinien wykazać się możliwością korzystania z następującego sprzętu:

- betoniarki, do wytwarzania betonu i zapraw oraz przygotowywania podsypki cementowo-piaskowej,
- ubijaków ręcznych i mechanicznych, do ubijania kostki,
- wibratorów płytowych i lekkich walców wibracyjnych, do ubijania kostki po pierwszym ubiciu ręcznym.

## 4. TRANSPORT

### 4.1. Ogólne wymagania dotyczące transportu

Ogólne wymagania dotyczące transportu podano w SST D-M-00.00.00 „Wymagania ogólne” pkt 4.

### 4.2. Transport materiałów

#### 4.2.1. Transport kostek kamiennych

Kostki kamienne przewozi się dowolnymi środkami transportowymi.

Kostkę regularną i rzędową należy układać na podłodze obok siebie tak, aby wypełniła całą powierzchnię środka transportowego. Na tak ułożonej warstwie należy bezpośrednio układać następne warstwy.

Kostkę nieregularną przewozi się luźno usypaną. Ładowanie ręczne kostek regularnych i rzędowych powinno być wykonywane bez rzucania. Przy użyciu przenośników taśmowych, kostki regularne i rzędowe powinny być podawane i odbierane ręcznie.

Kostkę regularną i rzędową należy ustawiać w stosy. Kostkę nieregularną można składować w pryzmach.

Wysokość stosu lub pryzm nie powinna przekraczać 1 m.

#### 4.2.2. Transport kruszywa

Kruszywo można przewozić dowolnymi środkami transportowymi w warunkach zabezpieczających je przed rozsypaniem i zanieczyszczeniem.

## 5. WYKONANIE ROBÓT

### 5.1. Ogólne zasady wykonania robót

Ogólne zasady wykonania robót podano w OST D-M-00.00.00 „Wymagania ogólne” pkt 5.

## 5.2. Przygotowanie podbudowy

Jeżeli w dokumentacji projektowej lub SST przewidziano wykonanie nawierzchni z kostki kamiennej na podbudowie np. z chudego betonu, gruntu stabilizowanego cementem, tłuczni itp. to warunki wykonania podbudowy powinny odpowiadać wymaganiom zawartym w odpowiednich OST:

- D-04.06.01 Podbudowa z chudego betonu,
- D-04.05.01 Podbudowa z gruntu lub kruszywa stabilizowanego cementem,
- D-04.04.04 Podbudowa z tłuczni kamiennego.

## 5.3. Obramowanie nawierzchni

Do obramowania nawierzchni kostkowych stosuje się krawężniki betonowe uliczne, betonowe drogowe i kamienne drogowe, odpowiadające wymaganiom norm wymienionych w pkt 2.3.

Rodzaj obramowania nawierzchni powinien być zgodny z dokumentacją projektową, SST lub wskazaniami Inżyniera.

Ustawienie krawężników powinno być zgodne z wymaganiami zawartymi w SST D-08.01.01 „Krawężniki betonowe” lub SST D-08.01.02 „Krawężniki kamienne”.

## 5.4. Podsypka

Do wykonania nawierzchni z kostki kamiennej można stosować jeden z następujących rodzajów podsypki:

- podsypka cementowo-żwirowa, cementowo-piaskowa,
- podsypka bitumiczno-żwirowa,
- podsypka żwirowa lub piaskowa.

Rodzaj zastosowanej podsypki powinien być zgodny z dokumentacją projektową, SST lub wskazaniami Inżyniera.

Wymagania dla materiałów stosowanych na podsypkę powinny być zgodne z pkt 2 niniejszej OST oraz z PN-S-96026 [12].

Grubość podsypki powinna być zgodna z dokumentacją projektową i SST.

Współczynnik wodnocementowy dla podsypki cementowo-piaskowej lub cementowo-żwirowej, powinien wynosić od 0,20 do 0,25, a wytrzymałość na ściskanie  $R_7 = 10$  MPa,  $R_{28} = 14$  MPa. Podsypka bitumiczno-żwirowa powinna być wykonana ze żwiru odpowiadającego wymaganiom PN-S-96026 [12], zmieszanego z emulsją asfaltową szybkorozpadową w ilości od 10 do 12% ciężaru kruszywa, spełniająca wymagania określone w WT.EmA-94 [19].

## 5.5. Układanie nawierzchni z kostki kamiennej

### 5.5.1. Układanie kostki nieregularnej

Kostkę można układać w różne desenie:

- desień rzędowy prosty, który uzyskuje się przez układanie kostki rzędami prostopadłymi do osi drogi,
- desień rzędowy ukośny, który otrzymuje się przez układanie kostki rzędami pod kątem 45° do osi drogi,
- desień w jodełkę, który otrzymuje się przez układanie kostki pod kątem 45° w przeciwnie strony na każdej połowie jezdni,
- desień łukowy, który otrzymuje się przez układanie kostki w kształcie łuku lub innych krzywych.

Desień nawierzchni z kostki kamiennej nieregularnej powinien być dostosowany do wielkości kostki. Przy różnych wymiarach kostki, zaleca się układanie jej w formie desienia łukowego, który poza tym nie wymaga przycinania kostek przy krawężnikach.

Szerokość spoin między kostkami nie powinna przekraczać 12 mm. Spoiny w sąsiednich rzędach powinny się mijać co najmniej o 1/4 szerokości kostki.

Kostka użyta do układania nawierzchni powinna być jednego gatunku i z jednego rodzaju skał. Dla rozgraniczenia kierunków ruchu na jezdni, powinien być ułożony pas podłużny z jednego lub dwóch rzędów kostek o odmiennym kolorze.

### 5.5.2. Układanie kostki regularnej

Kostka regularna może być układana:

- w rzędy poprzeczne, prostopadłe do osi drogi,
- w rzędy ukośne, pod kątem 45° do osi drogi,
- w jodełkę.

Desień nawierzchni z kostki regularnej powinien być dostosowany do wymiarów kostki. Kostki duże o wysokości kostki od 16 do 18 cm powinny być układane w rzędy poprzeczne. Kostki średnie o wysokości od 12 do 14 cm oraz kostki małe, o wysokości od 8 do 10 cm, mogą być układane w rzędy poprzeczne, w rzędy ukośne lub w jodełkę.

Układanie kostek przy krawężnikach wymaga stosowania kostek regularnych łącznikowych dla uzyskania mijania się spoin w kierunku podłużnym.

Warunki układania kostki rzędowej są takie same jak dla kostki regularnej.

Kostkę rzędową układa się w rzędy poprzeczne prostopadłe do osi drogi. Dopuszcza się układanie kostek w rzędy ukośne lub jodełkę.

### 5.5.3. Szczeliny dylatacyjne

Szczeliny dylatacyjne poprzeczne należy stosować w nawierzchniach z kostki na zaprawie cementowej w odległości od 10 do 15 m oraz w takich miejscach, w których występuje dylatacja podbudowy lub zmiana sztywności podłoża.

Szczeliny podłużne należy stosować przy ściekach na jezdniach wszelkich szerokości oraz pośrodku jezdni, jeżeli szerokość jej przekracza 10 m lub w przypadku układania nawierzchni połową szerokości jezdni.

Przy układaniu nawierzchni z kostki na podbudowie betonowej - na podsypce cementowo-żwirowej z zalaniem spoin zaprawą cementowo-piaskową, szczeliny dylatacyjne warstwy jezdni należy wykonywać nad szczelinami podbudowy. Szerokość szczelin dylatacyjnych powinna wynosić od 8 do 12 mm.

### 5.5.4. Warunki przystąpienia do robót

Kostkę na zaprawie cementowo-piaskowej i cementowo-żwirowej można układać bez środków ochronnych przed mrozem, jeżeli

temperatura otoczenia jest +5°C lub wyższa. Nie należy układać kostki w temperaturze 0°C lub niższej. Jeżeli w ciągu dnia temperatura utrzymuje się w granicach od 0 do +5°C, a w nocy spodziewane są przymrozki, kostkę należy zabezpieczyć przez nakrycie materiałem o złym przewodnictwie ciepłym. Świeżo wykonaną nawierzchnię na podsypce cementowo-żwirowej należy chronić w sposób podany w PN-B-06251 [6].

#### 5.5.5. Ubijanie kostki

Sposób ubijania kostki powinien być dostosowany do rodzaju podsypki oraz materiału do wypełnienia spoin.

a) Kostkę na podsypce żwirowej lub piaskowej przy wypełnieniu spoin żwirem lub piaskiem należy ubijać trzykrotnie.

Pierwsze ubicie ma na celu osadzenie kostek w podsypce i wypełnienie dolnych części spoin materiałem z podsypki. Obniżenie kostki w czasie pierwszego ubijania powinno wynosić od 1,5 do 2,0 cm.

Ułożoną nawierzchnię z kostki zasypuje się mieszaniną piasku i żwiru o uziarnieniu od 0 do 4 mm, polewa wodą i szczotkami wprowadza się kruszywo w spoiny. Po wypełnieniu spoin trzeba nawierzchnię oczyścić szczotkami, aby każda kostka była widoczna, po czym należy przystąpić do ubijania.

Ubijanie kostek wykonuje się ubijkami stalowymi o ciężarze około 30 kg, uderzając ubijkami każdą kostkę oddzielnie. Ubijanie w przekroju poprzecznym prowadzi się od krawężnika do środka jezdni.

Drugie ubicie należy poprzedzić uzupełnieniem spoin i polać wodą.

Trzecie ubicie ma na celu doprowadzenie nawierzchni kostkowej do wymaganego przekroju poprzecznego i podłużnego jezdni. Zamiast trzeciego ubijania można stosować wałowanie walcem o masie do 10 t - najpierw w kierunku podłużnym, postępując od krawężników w kierunku osi, a następnie w kierunku poprzecznym.

b) Kostkę na podsypce żwirowo-cementowej przy wypełnianiu spoin zaprawą cementowo-piaskową, należy ubijać dwukrotnie.

Pierwsze mocne ubicie powinno nastąpić przed zalaniem spoin i spowodować obniżenie kostek do wymaganej niwelety.

Drugie - lekkie ubicie, ma na celu doprowadzenie ubijanej powierzchni kostek do wymaganego przekroju poprzecznego jezdni. Drugi ubicie następuje bezpośrednio po zalaniu spoin zaprawą cementowo-piaskową. Zamiast drugiego ubijania można stosować wibratory płytowe lub lekkie walce wibracyjne.

c) Kostkę na podsypce żwirowej przy wypełnieniu spoin masą zalewową należy ubijać trzykrotnie. Spoiny zalewa się po całkowitym trzykrotnym ubiciu nawierzchni.

Kostki, które pękają podczas ubijania powinny być wymienione na całe. Ostatni rząd kostek na zakończenie działki roboczej, przy ubijaniu należy zabezpieczyć przed przesunięciem za pomocą np. belki drewnianej umocowanej szpilkami stalowymi w podłożu.

#### 5.5.6. Wypełnienie spoin

Zaprawę cementowo-piaskową można stosować przy nawierzchniach z kostki każdego typu układanej na podsypce cementowo-żwirowej. Bitumiczną masę zalewową należy stosować przy nawierzchniach z kostki nieregularnej układanej na podsypce bitumiczno-żwirowej, żwirowej lub piaskowej. Wypełnienie spoin piaskiem można stosować przy nawierzchniach z kostki nieregularnej układanej na podsypce żwirowej lub piaskowej.

Wypełnienie spoin zaprawą cementowo-piaskową powinno być wykonane z zachowaniem następujących wymagań:

- piasek powinien odpowiadać wymaganiom wg pkt 2.5,
  - cement powinien odpowiadać wymaganiom wg pkt 2.4,
  - wytrzymałość zaprawy na ściskanie powinna wynosić nie mniej niż 30 MPa,
  - przed rozpoczęciem zalewania kostka powinna być oczyszczona i dobrze zwilżona wodą z dodatkiem 1% cementu w stosunku objętościowym,
  - głębokość wypełnienia spoin zaprawą cementowo-piaskową powinna wynosić około 5 cm,
  - zaprawa cementowo-piaskowa powinna całkowicie wypełnić spoiny i tworzyć monolit z kostką.
- Wypełnienie spoin masą zalewową powinno być wykonane z zachowaniem następujących wymagań:
- masa zalewowa powinna odpowiadać wymaganiom wg pkt 2.7,
  - spoiny przed zalaniem masą zalewową powinny być suche i dokładnie oczyszczone na głębokość około 5 cm,
  - bezpośrednio przed zalaniem masa powinna być podgrzana do temperatury od 150 do 180°C,
  - masa powinna dokładnie wypełniać spoiny i wykazywać dobrą przyczepność do kostek.
- Wypełnianie spoin przez zamulanie piaskiem powinno być wykonane z zachowaniem następujących wymagań:
- piasek powinien odpowiadać wymaganiom wg pkt 2.5,
  - w czasie zamulania piasek powinien być obficie polewany wodą, aby wypełnił całkowicie spoiny.

#### 5.6. Pielęgnacja nawierzchni

Sposób pielęgnacji nawierzchni zależy od rodzaju wypełnienia spoin i od rodzaju podsypki.

Pielęgnacja nawierzchni kostkowej, której spoiny są wypełnione zaprawą cementowo-piaskową polega na polaniu nawierzchni wodą w kilka godzin po zalaniu spoin i utrzymaniu jej w stałej wilgotności przez okres jednej doby. Następnie nawierzchnię należy przykryć piaskiem i utrzymywać w stałej wilgotności przez okres 7 dni. Po upływie od 2 do 3 tygodni - w zależności od warunków atmosferycznych, nawierzchnię należy oczyścić dokładnie z piasku i można oddać do ruchu.

Nawierzchnia kostkowa, której spoiny zostały wypełnione masą zalewową, może być oddana do ruchu bezpośrednio po wykonaniu, bez czynności pielęgnacyjnych.

Nawierzchnia kostkowa, której spoiny zostały wypełnione piaskiem i pokryte warstwą piasku, można oddać natychmiast do ruchu. Piasek podczas ruchu wypełnia spoiny i po kilku dniach pielęgnację nawierzchni można uznać za ukończoną.

### 6. KONTROLA JAKOŚCI ROBÓT

#### 6.1. Ogólne zasady kontroli jakości robót

Ogólne zasady kontroli jakości robót podano w SST D-M-00.00.00 „Wymagania ogólne” pkt 6.

#### 6.2. Badania przed przystąpieniem do robót

Rodzaj i zakres badań dla kostek kamiennych powinien być zgodny z wymaganiami wg PN-B-11100 [8].

Badanie zwykle obejmuje sprawdzenie cech zewnętrznych i dopuszczalnych odchyłek, podanych w tablicach 2, 3, 4.

Badanie pełne obejmuje zakres badania zwykłego oraz sprawdzenie cech fizycznych i wytrzymałościowych podanych w tablicy 1.

W skład partii przeznaczonej do badań powinny wchodzić kostki jednakowego typu, rodzaju klasy i wielkości. Wielkość partii nie powinna przekraczać 500 ton kostki.

Z partii przeznaczonej do badań należy pobrać w sposób losowy próbkę składającą się z kostek drogowych w liczbie:

- do badania zwykłego: 40 sztuk,
- do badania cech podanych w tablicy 1: 6 sztuk.

Badania zwykle należy przeprowadzać przy każdym sprawdzaniu zgodności partii z wymaganiami normy, badanie pełne przeprowadza się na żądanie odbiorcy.

W badaniu zwykłym partię kostki należy uznać za zgodną z wymaganiami normy, jeżeli liczba sztuk niedobrych w zbadanej ilości kostek jest dla poszczególnych sprawdzeń równa lub mniejsza od 4.

W przypadku gdy liczba kostek niedobrych dla jednego sprawdzenia jest większa od 4, całą partię należy uznać za niezgodną z wymaganiami.

W badaniu pełnym, partię kostki poddaną sprawdzeniu cech podanych w tablicy 1, należy uznać za zgodną z wymaganiami normy, jeżeli wszystkie sprawdzenia dadzą wynik dodatni. Jeżeli chociaż jedno ze sprawdzeń da wynik ujemny, całą partię należy uznać za niezgodną z wymaganiami.

Badania pozostałych materiałów stosowanych do wykonania nawierzchni z kostek kamiennych, powinny obejmować wszystkie właściwości, które zostały określone w normach podanych dla odpowiednich materiałów wg pkt od 2.3 do 2.7.

### 6.3. Badania w czasie robót

#### 6.3.1. Sprawdzenie podsypki

Sprawdzenie podsypki polega na stwierdzeniu jej zgodności z dokumentacją projektową oraz z wymaganiami określonymi w p. 5.4.

#### 6.3.2. Badanie prawidłowości układania kostki

Badanie prawidłowości układania kostki polega na:

- zmierzeniu szerokości spoin oraz powiązania spoin i sprawdzeniu zgodności z p. 5.5.6,
- zbadaniu rodzaju i gatunku użytej kostki, zgodnie z wymogami wg p. od 2.2.2 do 2.2.5,
- sprawdzeniu prawidłowości wykonania szczelin dylatacyjnych zgodnie z p. 5.5.3.

Sprawdzenie wiązania kostki wykonuje się wrywkowo w kilku miejscach przez oględziny nawierzchni i określenie czy wiązanie odpowiada wymaganiom wg p. 5.5.

Ubicie kostki sprawdza się przez swobodne jednokrotne opuszczenie z wysokości 15 cm ubijaka o masie 25 kg na poszczególne kostki. Pod wpływem takiego uderzenia osiadanie kostek nie powinno być dostrzegane.

#### 6.3.3. Sprawdzenie wypełnienia spoin

Badanie prawidłowości wypełnienia spoin polega na sprawdzeniu zgodności z wymaganiami zawartymi w p. 5.5.6.

Sprawdzenie wypełnienia spoin wykonuje się co najmniej w pięciu dowolnie obranych miejscach na każdym kilometrze przez wykruszenie zaprawy na długości około 10 cm i zmierzenie głębokości wypełnienia spoiny zaprawą, a przy zaprawie cementowo-piaskowej i masie zalewowej - również przez sprawdzenie przyczepności zaprawy lub masy zalewowej do kostki.

### 6.4. Sprawdzenie cech geometrycznych nawierzchni

#### 6.4.1. Równość

Nierówności podłużne nawierzchni należy mierzyć 4-metrową łata lub planografem, zgodnie z normą BN-68/8931-04 [18].

Nierówności podłużne nawierzchni nie powinny przekraczać 1,0 cm.

#### 6.4.2. Spadki poprzeczne

Spadki poprzeczne nawierzchni powinny być zgodne z dokumentacją projektową z tolerancją  $\pm 0,5\%$ .

#### 6.4.3. Rzędne wysokościowe

Różnice pomiędzy rzędnymi wykonanej nawierzchni i rzędnymi projektowanymi nie powinny przekraczać +1 cm i -2 cm.

#### 6.4.4. Ukształtowanie osi

Oś nawierzchni w planie nie może być przesunięta w stosunku do osi projektowanej o więcej niż  $\pm 5$  cm.

#### 6.4.5. Szerokość nawierzchni

Szerokość nawierzchni nie może różnić się od szerokości projektowanej o więcej niż  $\pm 5$  cm.

#### 6.4.6. Grubość podsypki

Dopuszczalne odchyłki od projektowanej grubości podsypki nie powinny przekraczać  $\pm 1,0$  cm.

#### 6.4.7. Częstotliwość oraz zakres badań i pomiarów

Częstotliwość oraz zakres badań i pomiarów wykonanej nawierzchni z kostek kamiennych przedstawiono w tablicy 5.

Tablica 5. Częstotliwość i zakres badań cech geometrycznych nawierzchni

| Lp. | Wyszczególnienie badań i pomiarów | Minimalna częstotliwość badań i pomiarów |
|-----|-----------------------------------|--|
|-----|-----------------------------------|--|

Przebudowa ul. Szkolnej w Suszcu na odcinku od szkoły podstawowej do skrzyżowania z ul. Polną  
- Szczegółowa Specyfikacja Techniczna-

|   |                             |   |
|---|-----------------------------|---|
| 1 | Spadki poprzeczne           | 10 razy na 1 km i w charakterystycznych punktach niwelety |
| 2 | Rzędne wysokościowe         | 10 razy na 1 km i w charakterystycznych punktach niwelety |
| 3 | Ukształtowanie osi w planie | 10 razy na 1 km i w charakterystycznych punktach niwelety |
| 4 | Szerokość nawierzchni       | 10 razy na 1 km   |
| 5 | Grubość podsypki            | 10 razy na 1 km   |

## 7. OBMIAR ROBÓT

### 7.1. Ogólne zasady obmiaru robót

Ogólne zasady obmiaru robót podano w OST D-M-00.00.00 „Wymagania ogólne” pkt 7.

### 7.2. Jednostka obmiarowa

Jednostką obmiarową jest m<sup>2</sup> (metr kwadratowy) wykonanej nawierzchni z kostki kamiennej.

## 8. ODBIÓR ROBÓT

### 8.1. Ogólne zasady odbioru robót

Ogólne zasady odbioru robót podano w OST D-M-00.00.00 „Wymagania ogólne” pkt 8.

Roboty uznaje się za wykonane zgodnie z dokumentacją projektową, SST i wymaganiami Inżyniera, jeżeli wszystkie pomiary i badania z zachowaniem tolerancji według pkt 6 dały wyniki pozytywne.

### 8.2. Odbiór robót zanikających i ulegających zakryciu

Roboty związane z wykonaniem podsypki należą do robót ulegających zakryciu. Zasady ich odbioru są określone w OST D-M-00.00.00 „Wymagania ogólne” pkt 8.2.

## 9. PODSTAWA PŁATNOŚCI

### 9.1. Ogólne ustalenia dotyczące podstawy płatności

Ogólne ustalenia dotyczące podstawy płatności podano w OST D-M-00.00.00 „Wymagania ogólne” pkt 9.

### 9.2. Cena jednostki obmiarowej

Cena wykonania 1 m<sup>2</sup> nawierzchni z kostki kamiennej obejmuje:

- prace pomiarowe i roboty przygotowawcze,
- oznakowanie robót,
- dostarczenie materiałów,
- wykonanie podsypki,
- ułożenie i ubicie kostki,
- wypełnienie spoin,
- pielęgnację nawierzchni,
- przeprowadzenie badań i pomiarów wymaganych w specyfikacji technicznej.

## 10. PRZEPISY ZWIĄZANE

### 10.1. Normy

- |     |            |   |
|-----|------------|---|
| 1.  | PN-B-04101 | Materiały kamienne. Oznaczanie nasiąkliwości wodą                               |
| 2.  | PN-B-04102 | Materiały kamienne. Oznaczanie mrozoodporności metodą bezpośrednią              |
| 3.  | PN-B-04110 | Materiały kamienne. Oznaczanie wytrzymałości na ściskanie                       |
| 4.  | PN-B-04111 | Materiały kamienne. Oznaczanie ścieralności na tarczy Boehmego                  |
| 5.  | PN-B-04115 | Materiały kamienne. Oznaczanie wytrzymałości kamienia na uderzenie (zwięzłości) |
| 6.  | PN-B-06251 | Roboty betonowe i żelbetowe. Wymagania techniczne                               |
| 7.  | PN-B-06712 | Kruszywa mineralne do betonu zwykłego   |
| 8.  | PN-B-11100 | Materiały kamienne. Kostka drogową  |
| 9.  | PN-B-19701 | Cement. Cement powszechnego użytku. Skład, wymagania i ocena zgodności          |
| 10. | PN-B-32250 | Materiały budowlane. Woda do betonów i zapraw                                   |

Przebudowa ul. Szkolnej w Suszcu na odcinku od szkoły podstawowej do skrzyżowania z ul. Polną  
- Szczegółowa Specyfikacja Techniczna-

|     |                  |  |
|-----|------------------|--|
| 11. | PN-S-06100       | Drogi samochodowe. Nawierzchnie z kostki kamiennej. Warunki techniczne   |
| 12. | PN-S-96026       | Drogi samochodowe. Nawierzchnie z kostki kamiennej nieregularnej.<br>Wymagania techniczne i badania przy odbiorze                |
| 13. | BN-69/6731-08    | Cement. Transport i przechowywanie   |
| 14. | BN-74/6771-04    | Drogi samochodowe. Masa zalewowa   |
| 15. | BN-66/6775-01    | Elementy kamienne. Krawężniki uliczne, mostowe i drogowe   |
| 16. | BN-80/6775-03/01 | Prefabrykаты budowlane z betonu. Elementy nawierzchni dróg, ulic, parkingów i torowisk tramwajowych. Wspólne wymagania i badania |
| 17. | BN-80/6775-03/04 | Prefabrykаты budowlane z betonu. Elementy nawierzchni dróg, ulic, parkingów i torowisk tramwajowych. Krawężniki i obrzeża        |
| 18. | BN-68/8931-04    | Drogi samochodowe. Pomiar równości nawierzchni planografem ilitą.  |

## 10.2. Inne dokumenty

Warunki techniczne. Drogowe emulsje asfaltowe EmA-94. IBDiM - 1994 r.

# D – 06.00.00 ROBOTY WYKOŃCZENIOWE

## D – 06.01.01. Umocnienie powierzchniowe skarp.

### 1. WSTĘP

#### 1.1. Przedmiot SST

Przedmiotem niniejszej Szczegółowej Specyfikacji Technicznej są wymagania dotyczące wykonania i odbioru, umocnienia powierzchniowego skarp i rowów w ramach niniejszej inwestycji,

#### 1.2. Zakres stosowania SST

SST jest stosowana jako dokument przetargowy i kontraktowy przy zlecaniu i realizacji robót wymienionych w pkt. 1.1.

#### 1.3. Zakres Robót objętych SST

Roboty w ramach powierzchniowego umocnienia skarp i rowów obejmują: umocnienie skarp i poboczy humusem grubości 20 cm i obsianie nasionami traw, umocnienie skarp narzutem kamiennym, zabudowa palisady drewnianej

#### 1.4. Ogólne wymagania dotyczące Robót

Ogólne wymagania dotyczące robót podano w SST DM.00.00.00. „Wymagania Ogólne” pkt 1.5.  
Wykonawca jest odpowiedzialny za jakość robót i ich zgodność.

### 2. MATERIAŁY

#### 2.1. Ogólne wymagania dotyczące materiałów

Ogólne wymagania dotyczące materiałów, ich pozyskiwania i składowania, podano w SST DM.00.00.00. „Wymagania ogólne” pkt 2.

Materiałami do wykonania umocnienia powierzchniowego są:

- humus pozyskany z robót przygotowawczych,
- humus pozyskany przez Wykonawcę,
- nawozy sztuczne,
- nasiona traw,
- kamień łamany o frakcji 100/200mm
- płyty ażurowe 60 x 40 x 10 cm,
- płyty betonowe 50x50x7cm

#### 2.2. Rodzaje materiałów

##### 2.2.1. Humus

Humus powinien być ziemią urodzajną o zawartości od 3 do 20% składników organicznych. Humus powinien być pozbawiony kamieni większych od 5 cm i wolny od zanieczyszczeń obcych.

Jako humus należy wykorzystać miejscową ziemię urodzajną zdjętą przy wykonywaniu robót ziemnych, po przygotowaniu do wykorzystania poprzez usunięcie zanieczyszczeń, korzeni i kamieni. Brakującą ilość humusu należy zakupić.

Wartość współczynnika pH humusu powinna mieścić się w granicach od 5,5 do 6,5. Stosowanie humusu niespełniającego tego wymogu a także doprowadzanie rozścielonego humusu do zadanej kwasowości przez wapnowanie lub zakwaszanie jest niedopuszczalne.

##### 2.2.2. Nawozy sztuczne

Nawozy sztuczne powinny być mieszanką zawierającą co najmniej 10% azotu, 15% fosforu i 10% potasu albo podobnego składu zaakceptowanego przez Kierownika.

##### 2.2.3. Nasiona traw

Wybór gatunku należy dostosować do warunków miejscowych, tj. do rodzaju gleby i stopnia jej nawilgocenia. Najlepiej nadają się do tego celu specjalne mieszanki traw wieloletnich, mających gęste i drobne korzonki. Jeśli Kierownik nie ustali inaczej, to do obsiania skarp należy użyć uniwersalnej mieszanki traw.

#### **2.2.4. Paliki do wykonania palisady**

Paliki do wykonania palisady należy wykonać zgodnie z BN-78/9224-04. Wymiary palików drewnianych:

- średnica 10 cm +/-2cm
- długość 60 cm +/- 5cm

#### **2.2.5. Kamień lamany**

Brukowiec powinien odpowiadać wymaganiom zawartym w SST D-04.04.00 oraz posiadać odpowiednią frakcję zbliżoną do 100/200mm

#### **2.2.6. Płyty ażurowe**

Dokumentacja przewiduje zastosowanie płyt ażurowych o wymiarach. 60 x 40 x 10 cm.

Płyty powinny być wykonane z betonu klasy B20 (C16/20). Wykonawca przedstawi aktualne orzeczenia jakościowe producenta oraz stosowny dokument dopuszczający.

#### **2.2.6. Płyty ażurowe**

Dokumentacja przewiduje zastosowanie płyt betonowych o wymiarach. 50 x 50 x 7 cm.

Płyty powinny być wykonane z betonu klasy B20 (C16/20). Wykonawca przedstawi aktualne orzeczenia jakościowe producenta oraz stosowny dokument dopuszczający.

### **3. SPRZĘT**

#### **3.1. Ogólne wymagania dotyczące sprzętu**

Ogólne wymagania dotyczące sprzętu podano w SST DM.00.00.00 „Wymagania ogólne” pkt 3.

#### **3.2. Sprzęt do wykonania robót**

Używany sprzęt powinien być zgodny z ofertą Wykonawcy, PZJ i warunkami określonymi w SST DM.00.00.00 „Wymagania Ogólne”, p. 3.

Roboty można wykonać ręcznie lub przy użyciu dowolnego typu sprzętu mechanicznego do robót ziemnych, ujętego w PZJ:

- koparki,
- równiarki,
- sprzęt zagęszczający (walce, ubijaki ręczne, wibratory samobieżne, płyty ubijające).
- cysterny z wodą pod ciśnieniem (do zraszania) oraz węży do podlewania (miejsc niedostępnych).
- sprzęt ręczny.

### **4. TRANSPORT**

#### **4.1. Ogólne wymagania dotyczące transportu**

Ogólne wymagania dotyczące transportu podano w SST DM-00.00.00 „Wymagania ogólne” pkt 4.

#### **4.2. Transport materiałów**

Wykonawca jest zobowiązany do stosowania jedynie takich środków transportu, które nie wpłyną niekorzystnie na właściwości wykonywanych Robót.

Liczba środków transportu powinna gwarantować prowadzenie Robót, zgodnie z zasadami określonymi w Dokumentacji Projektowej i wskazaniach Kierownika Projektu, w terminie przewidzianym Kontraktem.

Transport humusu i darniny z wykopu bądź składowiska można dokonać dowolnym środkiem transportu., w warunkach zabezpieczających przed obsypaniem się ziemi roślinnej i odkryciem korzonków trawy (darniny) oraz przed innymi uszkodzeniami

Zanieczyszczenia powstałe podczas przygotowania humusu do powtórnego zabudowania należy odwieźć na wysypisko.

Wykonawca jest zobowiązany do utrzymania nawierzchni jezdni w stanie czystym przez bieżące usuwanie resztek humusu naniesionych kołami pojazdów oraz rozsypanych w trakcie prowadzenia robót.

### **5. WYKONANIE ROBÓT**

#### **5.1. Ogólne zasady wykonania robót**

Ogólne zasady wykonania robót podano w SST DM-00.00.00 „Wymagania ogólne” pkt 5.

#### **5.2. Humusowanie**

Powierzchnie powinny zostać przygotowane i wyprofilowane przez ścięcie nierówności i zagęszczenie. Humus do rozłożenia powinien być przygotowany przez usunięcie zanieczyszczeń, darniny, korzeni etc. Zanieczyszczenia z przygotowania humusu powinny zostać odwiezione i zutylizowane.

Humus powinien zostać rozścielony na powierzchni grubością nie mniejszą niż 5 cm i lekko zagęszczony (do stopnia uniemożliwiającego obsypywanie się po powierzchni). Humus powinien zostać obsiany kompozycjami nasion traw, roślin motylkowatych i bylin w ilości od 18 g/m<sup>2</sup> do 30 g/m<sup>2</sup>, dobranych odpowiednio do warunków siedliskowych (rodzaju podłoża, wystawy oraz pochylecia skarp), zasilony nawozem i podlany wodą. W okresach posusznych należy systematycznie zraszać wodą obsiane powierzchnie.

Obsianie mieszanką traw powinno być przeprowadzone w odpowiednich warunkach atmosferycznych - niedopuszczalne jest prowadzenie robót w okresie od 01.11 do 31.03, przy temperaturach otoczenia niższych od 0°C, w czasie i po opadach śniegu oraz na zamrzniętym podłożu,

Nie zaleca się prowadzenia robót w czasie upałów; układanie trawnika w tym okresie wymaga bardzo intensywnego podlewania.

W przypadku spłynięcia humusu w wyniku opadów atmosferycznych lub z innych przyczyn, humusowanie należy powtórzyć (niezbędną ilość razy).

#### **5.4. Brukowanie**

Umocnienie narzutem kamiennym stosuje się przy nachyleniu skarp wyższym od 1:1,5 oraz w celu zabezpieczenia przed silnym działaniem strumieni przepływającej wody.

#### **5.4.1. Przygotowanie podłoża**

Podłoże pod brukowiec należy przygotować zgodnie z PN-S-02205:1998 [10].

#### 5.4.2. Podkład

Podkład pod brukowiec stanowi warstwa betonu C8/10 do 15 cm.

#### 5.4.3. Układanie narzutu kamiennego

Narzut kamienny należy układać na przygotowanym podkładzie wg pktu 5.6.2.. Układanie należy rozpocząć od uprzednio wykonanych oporów-palisad. W przypadku gdy dokumentacja projektowa takich oporów nie przewiduje, należy w pierwszej kolejności, po linii obwodu umocnienia, ułożyć kamienie największe. Kamienie należy układać tak, aby szczeliny między sąsiednimi były jak najmniejsze

Po ułożeniu kamienia szczeliny należy wypełnić betonem i powierzchnię ubić do osiągnięcia wymaganego poziomu. W okresie wiązania zaprawy cementowo-piaskowej powierzchnię narzutu należy osłonić matami lub warstwą piasku i utrzymywać w stanie wilgotnym przez co najmniej 7 dni.

#### 5.5. Umocnienie prefabrykatami betonowymi

Umocnienie prefabrykatami betonowymi obejmuje umocnienie:

- płytami ażurowymi 60x40x10 cm,

- korytkami ściekowymi – szerokość dna 1 m,

i polega na ułożeniu w stanie wilgotności optymalnej podsypki cementowo-piaskowej 1:4 grubości 5cm na wcześniej wyprofilowanym i dogęszczonym podłożu, na której następnie układamy prefabrykaty betonowe.

Otwory w płytach ażurowych wypełniamy gruntem rodzimym lub nasypowym.

Szczeliny pomiędzy płytami ażurowymi wypełniamy piaskiem, a pomiędzy korytkami ściekowymi zaprawą cementową. Podsypkę cementowo-piaskową przygotowuje się w betoniarkach, a następnie rozściela na uprzednio zwilżonym podłożu.

### 6. KONTROLA JAKOŚCI ROBÓT

#### 6.1. Ogólne zasady kontroli jakości robót

Ogólne zasady kontroli jakości robót podano w SST DM-00.00.00 „Wymagania ogólne” pkt 6.

Kontrola jakości wykonania robót we wszystkich przypadkach polega na sprawdzeniu kompletności wszystkich robót, przedstawieniu stosownych dokumentów dopuszczających, potwierdzających jakość wyrobów zgodną z p.2.

W przypadku układania prefabrykatów na podsypce cementowo-piaskowej należy sprawdzić jej grubość. Różnica nie powinna być większa niż +1 cm.

#### 6.2. Kontrola jakości humusowania i obsiania

Kontrola jakości humusowania i obsiania polega na ocenie wizualnej jakości wykonanych robót i ich zgodności z SST, oraz na sprawdzeniu daty ważności świadectwa wartości siewnej wysianej mieszanki nasion traw.

Po wzejściu roślin, łączna powierzchnia nie porośniętych miejsc nie powinna być większa niż 2% powierzchni obsianej skarpy, a maksymalny wymiar pojedynczych nie zatrawionych miejsc nie powinien przekraczać 0,2 m<sup>2</sup>. Na zarośniętej powierzchni nie mogą występować wyłobienia erozyjne ani lokalne zsuwy.

Największe zagłębienie powierzchni umocnionej przez humusowanie i obsianie sprawdzane łata 3 \* metrową może wynosić 5 cm,

Miejsca w których nie nastąpił wzrost trawy, należy spulchnić i obsiać ponownie.

#### 6.4. Kontrola jakości brukowania

Kontrola jakości wykonania narzutu polega na ocenie wizualnej jakości wykonanych robót i ich zgodności z SST.

### 7. OBMIAR ROBÓT

#### 7.1. Ogólne zasady obmiaru robót

Ogólne zasady obmiaru robót podano w SST DM.00.00.00 „Wymagania ogólne” pkt 7.

#### 7.2. Jednostka obmiarowa

Jednostką obmiarową wykonanego umocnienia, wraz z wszystkimi robotami towarzyszącymi, jest:

- dla humusowania i obsiania - metr kwadratowy (m<sup>2</sup>),

- dla narzutu kamiennego na podkładzie z chudego betonu - metr kwadratowy (m<sup>2</sup>),

### 8. ODBIOR ROBOT

Ogólne zasady odbioru robót podano w SST DM-00.00.00 „Wymagania ogólne” pkt. 8. Roboty uznaje się za wykonane zgodnie z wymaganiami Kierownika, jeżeli wszystkie pomiary i badania z zachowaniem tolerancji wg pkt. 6 dały wyniki pozytywne.

Roboty wykonane niezgodnie z SST podlegają rozbiórce i ponownemu wykonaniu na koszt i staraniem Wykonawcy. Stosowanie obniżek ceny za niewłaściwą jakość robót jest niedopuszczalne.

Roboty podlegające odbiorowi robót zanikających i ulegających zakryciu: wykonanie podsypki, ułożenie geokraty.

### 9. PODSTAWA PŁATNOŚCI

#### 9.1. Ogólne ustalenia dotyczące podstawy płatności

Ogólne ustalenia dotyczące podstawy płatności podano w SST DM-00.00.00 „Wymagania ogólne” pkt. 9.

#### 9.2. Cena jednostki obmiarowej

Płaci się za wykonane umocnienia, zgodnie z jednostkami wg p.7.2.

Cena jednostkowa jest ceną uśrednioną dla założonego sposobu wykonania i obejmuje:

Cena wykonania 1m<sup>2</sup> umocnienia skarp przez humusowanie

- roboty pomiarowe i przygotowawcze,



- załadowanie, dowieszenie i wyładowanie wbudowanie humusu zmagazynowanego z robót przygotowawczych,
- wbudowanie humusu,
- ew. pielęgnacja spoin,
- uporządkowanie terenu,
- przeprowadzenie badań i pomiarów wymaganych w specyfikacji technicznej.

Cena wykonania 1m<sup>2</sup> umocnienia skarp przez zabudowę narzutu kamiennego

- roboty pomiarowe i przygotowawcze,
- dowieszenie i wbudowanie podkładu betonowego
- załadowanie, dowieszenie wyładowanie i wbudowanie narzutu kamiennego
- wypełnienie spoin,
- pielęgnacja betonu
- uporządkowanie terenu,
- przeprowadzenie badań i pomiarów wymaganych w specyfikacji technicznej.

Cena 1mb palisady drewnianej obejmuje:

- roboty pomiarowe i przygotowawcze,
- zakup i dostarczenie palisady,
- wbicie palisady
- uporządkowanie terenu,
- przeprowadzenie badań i pomiarów wymaganych w specyfikacji technicznej.

Cena wykonania 1m<sup>2</sup> umocnienia skarp prefabrykatami betonowymi

- prace pomiarowe i roboty przygotowawcze,
- zakup i transport wszystkich potrzebnych materiałów,
- przygotowanie i rozłożenie podsypki cementowo-piaskowej 1:4 o grubości,
- zagęszczenie podsypki cementowo-piaskowej,
- ułożenie prefabrykatów betonowych,
- wypełnienie otworów w płytach ażurowych gruntem rodzimym lub nasypowym,
- wypełnienie szczelin pomiędzy płytkami chodnikowymi i korytkami ściekowymi, I
- oznakowanie robót i jego utrzymanie.
- wykonanie wszystkich niezbędnych pomiarów, prób i sprawdzeń,
- wykonanie innych czynności niezbędnych do realizacji robót objętych niniejszą SST.

## **10. PRZEPISY ZWIĄZANE**

### 10.1. Normy

PN-B-12099:1997 Zagospodarowanie pomelioracyjne. Wymagania i metody badań

PN-R-65023:1999 Materiał siewny. Nasiona roślin rolniczych

PN-S-02205.-1998 Drogi samochodowe. Roboty ziemne. Wymagania i badania

10.2. Inne materiały. Ogólne Specyfikacje Techniczne – Warszawa 2001

## **D-07.00.00. URZĄDZENIA BEZPIECZEŃSTWA RUCHU**

### **D-07.01.01. Oznakowanie poziome**

#### **1. WSTĘP**

##### **1.1. Przedmiot SST**

Przedmiotem niniejszej szczegółowej specyfikacji technicznej (SST) są wymagania dotyczące wykonania i odbioru oznakowania poziomego przy realizacji robót niniejszej inwestycji.

##### **1.2. Zakres stosowania SST**

Szczegółowa specyfikacja techniczna (SST) jest stosowana jako dokument przetargowy i kontraktowy przy zlecaniu i realizacji robót wymienionych w punkcie 1.1.

##### **1.3. Zakres robót objętych SST**

Ustalenia zawarte w niniejszej specyfikacji dotyczą zasad prowadzenia robót związanych z wykonywaniem i odbiorem oznakowania poziomego i obejmują wykonanie oznakowania poziomego cienkowarstwowego w zakresie przedstawionym w projekcie.

##### **1.4. Określenia podstawowe**

1.4.1. Oznakowanie poziome - znaki drogowe poziome, umieszczone na nawierzchni w postaci linii ciągłych lub przerywanych, pojedynczych lub podwójnych, strzałek, napisów, symboli oraz innych linii związanych z oznaczeniem określonych miejsc na tej nawierzchni.

1.4.2. Znaki podłużne - linie równoległe do osi jezdni lub odchyłone od niej pod niewielkim kątem, występujące jako linie segregacyjne lub

krawędziowe, przerywane lub ciągłe.

1.4.3. Znaki poprzeczne - znaki wyznaczające miejsca przeznaczone do ruchu pieszych i rowerzystów w poprzek jezdni oraz miejsca zatrzymania pojazdów.

1.4.4. Materiały do poziomego znakowania dróg - materiały zawierające rozpuszczalniki, wolne od rozpuszczalników lub punktowe elementy odblaskowe, które mogą zostać naniesione albo wbudowane przez malowanie, natryskiwanie, odlewanie, wytlaczanie, rolowanie, klejenie itp. na nawierzchnie drogowe, stosowane w temperaturze otoczenia lub w temperaturze podwyższonej. Materiały te powinny być retrorefleksyjne.

1.4.6. Pozostałe określenia są zgodne z obowiązującymi, odpowiednimi polskimi normami i z definicjami podanymi w SST D-00.00.00 „Wymagania ogólne” pkt 1.4.

### **1.5. Ogólne wymagania dotyczące robót**

Ogólne wymagania dotyczące robót podano w SST D-00.00.00 „Wymagania ogólne” pkt 1.5.

## **2. MATERIAŁY**

### **2.1. Ogólne wymagania dotyczące materiałów**

Ogólne wymagania dotyczące materiałów, ich pozyskiwania i składowania podano w SST D-00.00.00 „Wymagania ogólne” pkt 2.

### **2.2. Dokument dopuszczający do stosowania materiałów**

Każdy materiał używany przez Wykonawcę do poziomego znakowania dróg musi posiadać aprobatę techniczną.

### **2.3. Przepisy określające wymagania dla materiałów**

Podstawowe wymagania dotyczące materiałów podano w punkcie 2.6, a szczegółowe wymagania określone są w „Warunkach technicznych POD-97” [4].

### **2.4. Wymagania wobec materiałów do poziomego znakowania dróg**

#### **2.4.1. Materiały do oznakowań grubowarstwowych**

Materiałami do wykonywania oznakowania grubowarstwowego powinny być materiały umożliwiające nakładanie ich warstwą grubości od 0,9 mm do 5 mm takie, jak masy chemoutwardzalne stosowane na zimno oraz masy termoplastyczne.

Masy chemoutwardzalne powinny być substancjami jedno-, dwu- lub trójskładnikowymi, mieszanymi ze sobą w proporcjach ustalonych przez producenta i nakładanymi na nawierzchnię z użyciem odpowiedniego sprzętu. Masy te powinny tworzyć powłokę, której spójność zapewnia jedynie reakcja chemiczna.

Masy termoplastyczne powinny być substancjami nie zawierającymi rozpuszczalników, dostarczonymi w postaci bloków, granulek lub proszku. Przy stosowaniu powinny dać się podgrzewać do stopienia i aplikować ręcznie lub maszynowo. Masy te powinny tworzyć spójną warstwę przez ochłodzenie.

Właściwości fizyczne materiałów do oznakowania grubowarstwowego i wykonanych z nich elementów prefabrykowanych określają aprobaty techniczne.

#### **2.4.2. Wymagania wobec materiałów ze względu na ochronę warunków pracy i środowiska**

Materiały stosowane do znakowania nawierzchni nie powinny zawierać substancji zagrażających zdrowiu ludzi i powodujących skażenie środowiska.

### **2.5. Przechowywanie i składowanie materiałów**

Materiały do znakowania cienkowarstwowego nawierzchni powinny zachować stałość swoich właściwości chemicznych i fizykochemicznych przez okres co najmniej 6 miesięcy składowania w warunkach określonych przez producenta.

## **3. SPRZĘT**

### **3.1. Ogólne wymagania dotyczące sprzętu**

Ogólne wymagania dotyczące sprzętu podano w SST D-00.00.00 „Wymagania ogólne” pkt 3.

### **3.2. Sprzęt do wykonania oznakowania poziomego**

W związku z niewielkim zakresem robót, Wykonawca oznakowania poziomego, może wykonywać roboty w sposób ręczny za pomocą pędzli i wałków oraz szczotek ręcznych do usuwania zanieczyszczeń, lub w sposób mechaniczny przy użyciu malowarki i szczotki mechanicznej. Sprzęt powinien zostać zaakceptowany przez Inżyniera.

## **4. TRANSPORT**

### **4.1. Ogólne wymagania dotyczące transportu**

Ogólne wymagania dotyczące transportu podano w SST D-00.00.00 „Wymagania ogólne” pkt 4.

### **4.2. Przewóz materiałów do poziomego znakowania dróg**

Materiały do poziomego znakowania dróg należy przewozić w pojemnikach zapewniających szczelność, bezpieczny transport i zachowanie wymaganych właściwości materiałów. Materiały do znakowania poziomego należy przewozić krytymi środkami transportowymi, chroniąc opakowania przed uszkodzeniem mechanicznym, zgodnie z PN-C-81400 [1] oraz zgodnie z prawem przewozowym.

## **5. WYKONANIE ROBÓT**

### **5.1. Ogólne zasady wykonania robót**

Ogólne zasady wykonania robót podano w SST D-00.00.00 „Wymagania ogólne” pkt 5.

### **5.2. Warunki atmosferyczne**

W czasie wykonywania oznakowania temperatura nawierzchni i powietrza powinna wynosić co najmniej 5°C, a wilgotność względna powietrza powinna być zgodna z zaleceniami producenta lub wynosić co najwyżej 85%.

### **5.3. Przygotowanie podłoża do wykonania znakowania**

Przed wykonaniem znakowania poziomego należy oczyścić powierzchnię nawierzchni malowanej z pyłu, kurzu, piasku, smarów, olejów i innych zanieczyszczeń, przy użyciu sprzętu wymienionego w SST i zaakceptowanego przez Inżyniera. Powierzchnia nawierzchni przygotowana do wykonania oznakowania poziomego musi być czysta i sucha.

### **5.4. Przedznakowanie**

W celu dokładnego wykonania poziomego oznakowania drogi, można wykonać przedznakowanie, stosując się do ustaleń zawartych w dokumentacji projektowej – „Organizacja ruchu”, „Rozporządzeniu Ministra Infrastruktury z dnia 03.07.2003r w sprawie szczegółowych warunków technicznych dla znaków i sygnałów drogowych oraz urządzeń bezpieczeństwa ruchu drogowego i warunków ich umieszczenia na drogach – Załącznik nr 2 – Szczegółowe warunki techniczne dla znaków drogowych poziomych i warunki ich umieszczenia na drogach” [3], SST i wskazaniach Inżyniera.

### **5.5. Wykonanie znakowania drogi**

**5.5.1.** Dostarczenie materiałów i spełnienie zaleceń producenta materiałów Materiały do znakowania drogi, spełniające wymagania podane w punkcie 2, powinny być dostarczone w oryginalnych opakowaniach handlowych i stosowane zgodnie z zaleceniami SST, producenta oraz wymaganiami znajdującymi się w aprobacie technicznej.

**5.5.2.** Wykonanie znakowania drogi materiałami cienkowarstwowymi Wykonanie znakowania powinno być zgodne z zaleceniami producenta materiałów, a w przypadku ich braku lub niepełnych danych - zgodnie z poniższymi wskazaniami. Farbę do znakowania cienkowarstwowego po otwarciu opakowania należy wymieszać w czasie od 2 do 4 min do uzyskania pełnej jednorodności. Nie wolno stosować do malowania farby, w której osad na dnie opakowania nie daje się całkowicie wymieszać lub na jej powierzchni znajduje się kożuch. Farbę należy nakładać równomierną warstwą o grubości 0.3 do 0,8 mm, zachowując wymiary i ostrość krawędzi. Decyzję dotyczącą rodzaju sprzętu i sposobu wykonania znakowania podejmuje Inżynier na wniosek Wykonawcy.

## **6. KONTROLA JAKOŚCI ROBÓT**

### **6.1. Ogólne zasady kontroli jakości robót**

Ogólne zasady kontroli jakości robót podano w SST D-00.00.00 „Wymagania ogólne” pkt 6.

### **6.2. Badanie przygotowania podłoża i przedznakowania**

Powierzchnia jezdni przed wykonaniem znakowania poziomego musi być całkowicie czysta i sucha. Przedznakowanie powinno być wykonane zgodnie z wymaganiami punktu 5.4.

### **6.3. Badania wykonania oznakowania poziomego**

#### **6.3.1. Wymagania wobec oznakowania poziomego**

##### **6.3.1.1. Trwałość oznakowania**

Trwałość oznakowania oceniana jako stopień zużycia w 10-stopniowej skali na zasadzie porównania z wzorcami, wg POD-97 [4], powinna wynosić po 12-miesięcznym lub 9-cio miesięcznym okresie eksploatacji oznakowania wykonanego:

- farbami wodorozcieńczalnymi, co najmniej 5,

##### **6.3.1.2. Czas schnięcia oznakowania (wzgl. czas przejezdności oznakowania)**

Za czas schnięcia oznakowania przyjmuje się czas upływający między wykonaniem oznakowania a jego oddaniem do ruchu.

Czas schnięcia oznakowania nie powinien przekraczać czasu gwarantowanego przez producenta, z tym że nie może przekraczać 2 godzin.

##### **6.3.1.3. Grubość oznakowania**

Grubość oznakowania, tj. podwyższenie ponad górną powierzchnię nawierzchni, powinna wynosić dla oznakowania cienkowarstwowego (grubość na mokro), co najwyżej 800 mm,

##### **6.3.2. Badania wykonania znakowania poziomego z materiału cienkowarstwowego**

Wykonawca wykonując znakowanie poziome z materiału cienkowarstwowego przeprowadza przed rozpoczęciem pracy oraz w czasie jej wykonywania, następujące badania:

a) przed rozpoczęciem pracy:

- sprawdzenie oznakowania opakowań,
- wizualną ocenę stanu materiału, w zakresie jego jednorodności i widocznych wad,
- pomiar wilgotności względnej powietrza,
- pomiar temperatury powietrza i nawierzchni,
- badanie lepkości farby (cienkowarstwowej), wg POD-97 [4],

b) w czasie wykonywania pracy:

- pomiar grubości warstwy oznakowania,
- pomiar czasu schnięcia, wg POD-97 [4],
- pomiar poziomych wymiarów oznakowania, na zgodność z dokumentacją projektową i „Rozporządzeniem Ministra Infrastruktury z dnia 03.07.2003r. – Załącznik nr 2 – Szczegółowe warunki techniczne dla znaków poziomych i warunki ich umieszczenia na drogach” [3],
- wizualną ocenę równomierności skropienia (rozłożenia materiału) na całej szerokości linii,
- oznaczenia czasu przejeźdności, wg POD-97 [4].

#### **6.4. Tolerancje wymiarów oznakowania**

##### **6.4.1. Tolerancje nowo wykonanego oznakowania**

Tolerancje nowo wykonanego oznakowania poziomego, zgodnego z dokumentacją projektową i „Rozporządzeniem Ministra Infrastruktury z dnia 03.07.2003r. – Załącznik nr 2 – Szczegółowe warunki techniczne dla znaków poziomych i warunki ich umieszczenia na drogach” [3], powinny odpowiadać następującym warunkom:

- szerokość linii może różnić się od wymaganej o  $\pm 5$  mm, długość linii może być mniejsza od wymaganej co najwyżej o 50 mm lub większa co najwyżej o 150 mm,

### **7. OBMIAR ROBÓT**

#### **7.1. Ogólne zasady obmiaru robót**

Ogólne zasady obmiaru robót podano w SST D-00.00.00 „Wymagania ogólne” pkt 7.

#### **7.2. Jednostka obmiarową**

Jednostką obmiarową oznakowania poziomego jest m<sup>2</sup> (metr kwadratowy) powierzchni naniesionych znaków.

### **8. ODBIÓR ROBÓT**

#### **8.1. Ogólne zasady odbioru robót**

Ogólne zasady odbioru robót podano w SST D-00.00.00 „Wymagania ogólne” pkt 8. Roboty uznaje się za wykonane zgodnie z dokumentacją projektową, SST i wymaganiami Inżyniera, jeżeli wszystkie pomiary i badania, z zachowaniem tolerancji wg pkt 6, dały wyniki pozytywne.

#### **8.2. Odbiór ostateczny**

Odbioru ostatecznego należy dokonać po całkowitym zakończeniu robót, na podstawie wyników pomiarów i badań jakościowych określonych w punktach od 2 do 6.

### **9. PODSTAWA PŁATNOŚCI**

#### **9.1. Ogólne ustalenia dotyczące podstawy płatności**

Ogólne ustalenia dotyczące podstawy płatności podano w SST D-00.00.00 „Wymagania ogólne” pkt 9.

#### **9.2. Cena jednostki obmiarowej**

Cena 1 m<sup>2</sup> wykonania robót obejmuje:

- prace pomiarowe, roboty przygotowawcze i oznakowanie robót,
- przygotowanie i dostarczenie materiałów,
- oczyszczenie podłoża (nawierzchni),
- przedznakowanie,
- naniesienie powłoki znaków na nawierzchnię drogi o kształtach i wymiarach zgodnych z dokumentacją projektową i „Rozporządzeniem Ministra Infrastruktury z dnia 03.07.2003r.” [3],
- ochrona znaków przed zniszczeniem przez pojazdy w czasie prowadzenia robót,
- przeprowadzenie pomiarów i badań laboratoryjnych wymaganych w specyfikacji technicznej.

### **10. PRZEPISY ZWIĄZANE**

#### **10.1. Normy**

1. PN-C-81400 Wyroby lakierowe. Pakowanie, przechowywanie i transport
2. PN-O-79252 Opakowania transportowe z zawartością. Znaki i znakowanie. Wymagania podstawowe.

#### **10.2. Inne dokumenty**

- Rozporządzenie Ministra Infrastruktury z dnia 03.07.2003r. w sprawie szczegółowych warunków technicznych dla znaków i sygnałów drogowych oraz urządzeń bezpieczeństwa ruchu drogowego i warunków ich umieszczenia na drogach – Załącznik nr 2 – szczegółowe warunki techniczne dla znaków poziomych i warunki ich umieszczenia na drogach (Dz. U. 03.220.2181).
- Warunki techniczne. Poziome znakowanie dróg. POD-97. Seria „I” - Informacje, Instrukcje. Zeszyt nr 55. IBDiM, Warszawa, 1997

## **D-07.02.01. Oznakowanie pionowe**

### **1. WSTĘP**

Ustalenia zawarte w niniejszej specyfikacji dotyczą zasad prowadzenia robót związanych z przestawieniem elementów oznakowania pionowego docelowego.

### **2. MATERIAŁY**

#### **2.1 Materiały stosowane do fundamentów znaków**

Fundamenty dla zamocowania konstrukcji wsporczych znaków stałych mogą być wykonywane z betonu min. C12/15 układanego „na mokro”. Dopuszcza się stosowanie gotowych prefabrykowanych fundamentów.

### **3. SPRZĘT**

Przy wykonaniu oznakowania pionowego, przewozić, załadunku i wyładunku materiałów, można stosować:

- koparki,
- ewentualnie wiertnice do wykonywania dołów pod słupki w gruncie zwięzłym,
- betoniarki przewożne do wykonywania fundamentów betonowych "na mokro",
- środki transportu materiałów,
- sprzęt do robót ręcznych,

### **4. TRANSPORT**

Nie określa się specjalnych wymagań dla transportu znaków lub ich poszczególnych elementów.

### **5. WYKONANIE ROBÓT**

Znaki należy ustawiać zgodnie z dokumentacją projektową w odległości od krawędzi drogi i na wysokości określonej przez dokumentację projektową lub „Instrukcję o znakach drogowych pionowych”.

### **6. KONTROLA JAKOŚCI ROBÓT**

Kontrola jakości polega na sprawdzeniu:

- zgodność wykonania znaków pionowych z dokumentacją projektową (lokalizacja, wymiary, wysokość zamocowania znaków),
- zachowanie dopuszczalnych odchyłek wymiarów:
  - odchyłka od pionu, nie więcej niż  $\pm 1\%$
  - odchyłka w wysokości umieszczenia znaku, nie więcej niż  $\pm 2\%$
  - odchyłka w odległości ustawienia znaku od krawędzi jezdni, nie więcej niż  $\pm 5\text{cm}$ , przy zachowaniu minimalnej odległości umieszczenia znaku zgodnie z Instrukcją o znakach drogowych pionowych.
- poprawność wykonania fundamentów pod słupki,
- poprawność ustawienia słupków i konstrukcji wsporczych,
- spół i prawidłowość zamocowania tarcz znaków.

### **7. OBMIAR ROBÓT**

Jednostką obmiarową jest szt. (sztuka) dla słupków i tarcz znaków.

### **8. ODBIÓR ROBÓT**

Odbiór robót oznakowania pionowego dokonywany jest na zasadzie odbioru ostatecznego.

### **9. PODSTAWA PŁATNOŚCI**

Cena jednostki obmiarowej ustawienia 1 sztuki [szt.] słupka znaku obejmuje:

- roboty pomiarowe i przygotowawcze,
- dostarczenie materiałów i sprzętu,
- demontaż słupka
- wykonanie wykopów pod fundament znaków,
- wywiezienie lub rozplanowanie nadmiaru gruntu,
- wykonanie fundamentów,
- zasypanie dołów wraz z zagęszczeniem gruntu,
- montaż konstrukcji wsporczych znaków,
- przeprowadzenie pomiarów i badań zgodnie ze specyfikacją techniczną.

Cena jednostki obmiarowej ustawienia 1 sztuki [szt.] tarczy znaku obejmuje:

- roboty pomiarowe i przygotowawcze,
- dostarczenie materiałów i sprzętu,
- demontaż tarczy znaku
- zamocowanie tarcz znaków drogowych,
- przeprowadzenie pomiarów i badań zgodnie ze specyfikacją techniczną.

### **10. PRZEPISY ZWIĄZANE**

Normy

- PN-S-02205:1998 Drogi samochodowe. Roboty ziemne. Wymagania i badania
- PN-S-11112:1996 Kruszywo mineralne. Kruszywo łamane do nawierzchni drogowych.
- PN-S-11113:1996 Kruszywo mineralne. Kruszywo naturalne do nawierzchni drogowych. Piasek.
- PN-B-19701:1997 Cement powszechnego użytku
- PN-B-06250:1988 Beton zwykły.
- PN-EN 12767:2003 Bierne bezpieczeństwo konstrukcji wsporczych dla urządzeń drogowych. Wymagania i metody badań.

Inne

Szczegółowe warunki techniczne dla znaków i sygnałów drogowych oraz urządzeń bezpieczeństwa ruchu drogowego i warunki ich umieszczania na drogach – załącznik do Dz.U. 220, poz. 2181 z dnia 23.12.2003r.

## **D - 08.00.00 ELEMENTY ULIC**

### **D - 08.01.01 Krawężniki betonowe i kamienne oraz ściek przykrawężnikowy i odwodnienia liniowe**

#### **1. WSTĘP**

##### **1.1. Przedmiot SST**

Przedmiotem niniejszej szczegółowej specyfikacji technicznej (SST) są wymagania dotyczące wykonania i odbioru robót związanych z ustawieniem krawężników betonowych, krawężników kamiennych i ścieków przykrawężnikowych.

##### **1.2. Zakres stosowania SST**

Szczegółowa specyfikacja techniczna stosowana jest jako dokument przetargowy i kontraktowy przy zleceniu i realizacji robót na drogach krajowych. Zaleca się wykorzystanie SST przy zleceniu robót na drogach wojewódzkich, powiatowych i gminnych.

##### **1.3. Zakres robót objętych SST**

Ustalenia zawarte w niniejszej specyfikacji dotyczą zasad prowadzenia robót związanych z wykonaniem ścieku z kostki betonowej oraz ustawieniem krawężników:

- betonowych na ławie betonowej z oporem lub zwykłej,
- betonowych wtopionych na ławie betonowej, żwirowej lub tłuczniowej,
- betonowych granitowych a ławie betonowej z oporem lub zwykłej

##### **1.4. Określenia podstawowe**

**1.4.1. Krawężniki betonowe** - prefabrykowane belki betonowe ograniczające chodniki dla pieszych, pasy dzielące, wyspy kierujące oraz nawierzchnie drogowe.

**1.4.2. Krawężniki kamienne (granitowe)** - belki kamienne ograniczające chodniki dla pieszych, pasy dzielące, wyspy kierujące oraz nawierzchnie drogowe.

**1.4.3. Pozostałe określenia podstawowe** są zgodne z obowiązującymi, odpowiednimi polskimi normami i z definicjami podanymi w SST D-M-00.00.00 „Wymagania ogólne” pkt 1.4.

##### **1.5. Ogólne wymagania dotyczące robót**

Ogólne wymagania dotyczące robót podano w SST D-M-00.00.00 „Wymagania ogólne” pkt 1.5.

#### **2. MATERIAŁY**

##### **2.1. Ogólne wymagania dotyczące materiałów**

Ogólne wymagania dotyczące materiałów, ich pozyskiwania i składowania, podano w SST D-M-00.00.00 „Wymagania ogólne” pkt 2.

##### **2.2. Stosowane materiały**

Materiałami stosowanymi są:

- krawężniki betonowe,
- krawężniki betonowe przystankowe
- krawężniki kamienne,
- kostka granitowa– wymagania dotyczące materiału podano w SST 05.03.23

- piasek na podsypkę i do zapraw,
- cement do podsypki i zapraw,
- woda,
- materiały do wykonania ławy pod krawężniki.

### 2.3. Krawężniki betonowe - klasyfikacja

Klasyfikacja jest zgodna z BN-80/6775-03/01 [14].

#### 2.3.1. Typy

W zależności od przeznaczenia rozróżnia się następujące typy krawężników betonowych:

- U - uliczne,
- D - drogowe.

#### 2.3.2. Rodzaje

W zależności od kształtu przekroju poprzecznego rozróżnia się następujące rodzaje krawężników betonowych:

- prostokątne ścięte - rodzaj „a”,
- prostokątne - rodzaj „b”.

#### 2.3.3. Odmiany

W zależności od technologii i produkcji krawężników betonowych, rozróżnia się odmiany:

- 1 - krawężnik betonowy jednowarstwowy,
- 2 - krawężnik betonowy dwuwarstwowy.

#### 2.3.4. Gatunki

W zależności od dopuszczalnych wad, uszkodzeń krawężniki betonowe dzieli się na:

- gatunek 1 - G1,
- gatunek 2 - G2.

Przykład oznaczenia krawężnika betonowego ulicznego (U), prostokątnego (b), jednowarstwowego (1) o wymiarach 12 x 15 x 100 cm, gat. 1: Ub-1/12/15/100 BN-80/6775-03/04 [15].

### 2.4. Krawężniki betonowe - wymagania techniczne

#### 2.4.1. Kształt i wymiary

Kształt krawężników betonowych przedstawiono na rysunku 1, a wymiary podano w tabelicy 1.

Wymiary krawężników betonowych podano w tabelicy 1.

Dopuszczalne odchyłki wymiarów krawężników betonowych podano w tabelicy 2.

a) krawężnik rodzaju „a”

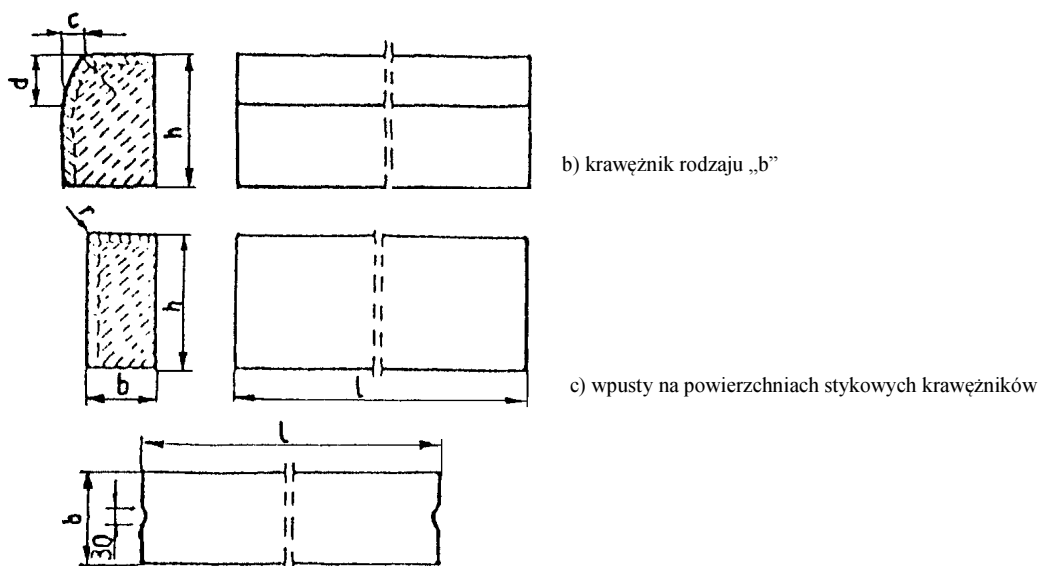

Rys. 1. Wymiarowanie krawężników

Tablica 1. Wymiary krawężników betonowych

Przebudowa ul. Szkolnej w Suszcu na odcinku od szkoły podstawowej do skrzyżowania z ul. Polną  
- Szczegółowa Specyfikacja Techniczna-

| Typ krawężnika | Rodzaj krawężnika | Wymiary krawężników, cm |                |                |                  |                    |     |
|----------------|-------------------|-------------------------|----------------|----------------|------------------|--------------------|-----|
|                |                   | l                       | b              | h              | c                | d                  | r   |
| U              | a                 | 100                     | 20<br>15       | 30             | min. 3<br>max. 7 | min. 12<br>max. 15 | 1,0 |
| D              | b                 | 100                     | 15<br>12<br>10 | 20<br>25<br>25 | -                | -                  | 1,0 |

Tablica 2. Dopuszczalne odchyłki wymiarów krawężników betonowych

| Rodzaj wymiaru | Dopuszczalna odchyłka, mm |           |
|----------------|---------------------------|-----------|
|                | Gatunek 1                 | Gatunek 2 |
| l              | ± 8                       | ± 12      |
| b, h           | ± 3                       | ± 3       |

#### 2.4.2. Dopuszczalne wady i uszkodzenia

Powierzchnie krawężników betonowych powinny być bez rys, pęknięć i ubytków betonu, o fakturze z formy lub zatartej. Krawędzie elementów powinny być równe i proste.

Dopuszczalne wady oraz uszkodzenia powierzchni i krawędzi elementów, zgodnie z BN-80/6775-03/01 [14], nie powinny przekraczać wartości podanych w tablicy 3.

Tablica 3. Dopuszczalne wady i uszkodzenia krawężników betonowych

| Rodzaj wad i uszkodzeń                               | Dopuszczalna wielkość wad i uszkodzeń              |                 |
|--|--|-----------------|
|  | Gatunek 1  | Gatunek 2       |
| Wklęsłość lub wypukłość powierzchni krawężników w mm | 2  | 3               |
| Szczerby i uszkodzenia krawędzi i naroży             | ograniczających powierzchnie górne (ścieralne), mm | niedopuszczalne |
|  | ograniczających pozostałe powierzchnie:            |                 |
|  | - liczba max                                       | 2               |
|  | - długość, mm, max                                 | 20              |
|  | - głębokość, mm, max                               | 6               |

#### 2.5. Krawężniki granitowe

2.5.1 Materiałem do wyrobu krawężników są bloki kamienne ze skał magmowych, osadowych lub metamorficznych, klasy I i II wg BN-62/6716-04 [8] o cechach fizycznych i wytrzymałościowych określonych w tablicy 1.

Tablica 1. Cechy fizyczne i wytrzymałościowe krawężników kamiennych

| Lp. | Cechy fizyczne i wytrzymałościowe  | Klasa        |                             |                         |
|-----|--|--------------|-----------------------------|-------------------------|
|     |  | I            | II                          | III                     |
| 1   | Wytrzymałość na ściskanie w stanie powietrzno-suchym, w kG/cm <sup>2</sup> , co najmniej | 1200         | 1000                        | 600                     |
| 2   | Ścieralność na tarczy Boehmego, w cm, nie więcej niż                                     | 0,25         | 0,5                         | 0,75                    |
| 3   | Wytrzymałość na uderzenia, ilość uderzeń, nie mniej niż                                  | 13           | 9                           | 6                       |
| 4   | Nasiąkliwość wodą, w %, nie więcej niż   | 0,5          | 1,5                         | 3,0                     |
| 5   | Odporność na zamrażanie, w cyklach   | nie bada się | całkowita wg PN-B-01080 [1] | dobra wg PN-B-01080 [1] |



Rys. 1. Krawężnik uliczny odmiany UP, rodzaju A i B

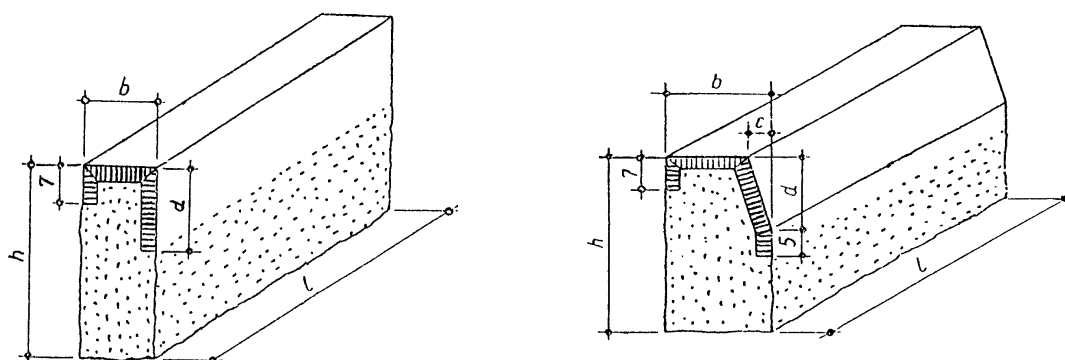

Tablica 2. Wymiary krawężników ulicznych

| Wymiar (w cm) | Rodzaj |    |              |    | Dopuszczalne odchyłki, cm |                 |
|---------------|--------|----|--------------|----|---------------------------|-----------------|
|               | A      |    | B            |    |                           |                 |
| h             | 30     | 25 | 30           | 25 | ± 2                       |                 |
| b             | 20     | 20 | 15           | 15 | ± 0,3                     |                 |
| c             | 4      | 4  | -            | -  | ± 0,3                     |                 |
| d             | 15     | 15 | 15           | 15 | dla A:<br>± 0,2           | dla B:<br>± 2,0 |
| l             | 50     |    | od 50 do 200 |    | -                         |                 |

Tablica 3. Wymiary krawężników drogowych

| Wymiar (w cm) | Rodzaj A i B | Dopuszczalne odchyłki, cm |                 |
|---------------|--------------|---------------------------|-----------------|
| h             | 22           | + 3                       | - 2             |
| b             | 11           | dla A:<br>± 0,5           | dla B:<br>± 1,5 |
| l             | od 40 do 120 | -                         |                 |

### 2.5.2. Wygląd zewnętrzny

W ocenie wyglądu zewnętrznego krawężników kamiennych - ulicznych, mostowych i drogowych, należy brać pod uwagę ustalenia normy BN-66/6775-01 [9].

### 2.5.3 Dopuszczalne wady i uszkodzenia

Dopuszczalne wady i uszkodzenia dla wszystkich typów krawężników kamiennych podaje tablica 5.

Tablica 5. Dopuszczalne wady i uszkodzenia

| Rodzaj uszkodzeń                       | Typy krawężników |   |        |         |            |            |
|--|------------------|---|--------|---------|------------|------------|
|  |                  | Uliczne   |        | Mostowe | Drogowe    |            |
|  |                  | proste  | łukowe |         | rodzaj „A” | rodzaj „B” |
| skrzywienie (wichrowatość powierzchni) | licowych         | 0,3 cm  |        |         | 0,5 cm     |            |
|  | bocznych         | nie sprawdza się  |        |         |            |            |
|  | stykowych        |   | 0,2 cm |         | 0,3 cm     |            |
|  | spodu            | nie sprawdza się  |        |         |            |            |
| wady obróbki                           | licowych         | dopuszcza się na długości 1 m danej powierzchni jedno wgłębienie wielkości do 5 cm <sup>2</sup> , nie głębsze niż 0,5 cm, nie wynikające z techniki wykonania faktury |        |         |            |            |
|  | bocznych         | wgłębienie do 1,5 cm dopuszcza się bez ograniczeń.  |        |         |            |            |

Przebudowa ul. Szkolnej w Suszcu na odcinku od szkoły podstawowej do skrzyżowania z ul. Polną  
- Szczegółowa Specyfikacja Techniczna-

|  |                             |  |        |                         |
|--|-----------------------------|--|--------|-------------------------|
| powierzchni (wglębienia i wypukłości)    |                             | Wypukłość poza lico pasa obrobionego na powierzchni przedniej (od strony jezdni) niedopuszczalne. Na powierzchni tylnej (od strony chodnika) dopuszcza się wypukłości poza lico pasa obrobionego do 3 cm |        | nie sprawdza się        |
|  | stykowych                   | w obrębie pasa dłutowanego wglębienia niedopuszczalne, pozostała część powierzchni nie podlega sprawdzeniu   |        |                         |
|  | spodu                       | nie sprawdza się   |        |                         |
| szczyrby i uszkodzenia krawędzi i naroży | ilość w przeliczeniu na 1 m | 3  | 5      |                         |
|  | długość                     | 0,5 cm   | 1 cm   |                         |
|  | głębokość                   | 0,3 cm   | 0,5 cm |                         |
| odchyłki od kąta prostego                |                             | 0,2 cm na długości powierzchni   |        | 0,3 cm na długości pow. |
| odchyłki w krzywiznie łuku               |                             | -  | 1,0 cm | -                       |

### 2.5.3 Kształt i wymiary

Kształt krawężników ulicznych przedstawiono na rysunkach 1 i 2, wymiary podano w tabelicy 2.

### 2.5.4. Składowanie

Krawężniki betonowe mogą być przechowywane na składowiskach otwartych, posegregowane według typów, rodzajów, odmian, gatunków i wielkości.

Krawężniki betonowe należy układać z zastosowaniem podkładek i przekładek drewnianych o wymiarach: grubość 2,5 cm, szerokość 5 cm, długość min. 5 cm większa niż szerokość krawężnika.

Tablica 1. Wymagania wobec krawężnika przystankowego, betonowego

| Lp. | Cecha  | Załącznik | Wymagania   |  |
|-----|--|-----------|---|--|
| 1   | Kształt i wymiary  |           |   |  |
| 1.1 | Wartości dopuszczalnych odchyłek od wymiarów nominalnych, z dokładnością do milimetra                                  | C         | Dodatkowe wymaganie zmniejszające toerancje: ± 2,0 mm   |  |
| 1.2 | Dopuszczalne odchyłki od płaskości i prostoliniowości, dla długości pomiarowej<br>300 mm<br>400 mm<br>500 mm<br>800 mm | C         | Dodatkowe wymaganie zmniejszające tolerancje:<br>± 1,5 mm<br>± 2,0 mm<br>± 2,0 mm<br>± 2,0 mm   |  |
| 2   | Właściwości fizyczne i mechaniczne   |           |   |  |
| 2.1 | Odporność na zamrażanie/rozmarzanie z udziałem soli odładzających  | D         | Ubytek masy po badaniu: wartość średnia ≤ 1,0 kg/m <sup>2</sup> , przy czym każdy pojedynczy wynik < 1,5 kg/m <sup>2</sup>                              |  |
| 2.2 | Wytrzymałość na zginanie (Klasa wytrzymałości ustalona w dokumentacji projektowej – 2 oznaczenie wg normy T)           | F         | Klasa wytr. 3 (U)   | Charakterystyczna wytrzymałość, MPa 6.0<br>Každy pojedynczy wynik, MPa > 5   |
| 2.3 | Trwałość ze względu na wytrzymałość  | F         | Krawężniki mają zadawalającą trwałość (wytrzymałość) jeśli spełnione są wymagania pktu 2.2 oraz poddawane są normalnej konserwacji                      |  |
| 2.4 | Odporność na ścieranie (Klasa odporności ustalona w dokumentacji projektowej -4 – oznaczenie wg normy I)               | G i H     | Odporność przy pomiarze na tarczy Böhmego,<br>wg zał. H normy – badanie alternatywne  |  |
|     |  |           | Klasa odpor-ności 4 (I)   | szerokiej ściemej, wg zał. G normy – badanie podstawowe ≤ 20 mm<br>Böhmego, wg zał. H normy – badanie alternatywne ≤ 18000 mm <sup>3</sup> /5000 mm <sup>2</sup> |
| 2.5 | Odporność na poślizgnięcie   | I         | Dodatkowe wymaganie: Klasa odporności na poślizgnięcie - R 12 według DIN 51130  |  |
| 3   | Aspekty wizualne   |           |   |  |
| 3.1 | Wygląd   | J         | a) powierzchnia krawężnika nie powinna mieć rys i odprysków,<br>b) ewentualne wykwyty nie są uważane za istotne   |  |
| 3.2 | Tekstura   | J         | Dodatkowe wymaganie: Powierzchnia górna krawężnika winna mieć fakturę z wypustkami w formie ostrosłupów o podstawie 9mm i wysokości do 2mm.             |  |
| 3.3 | Zabarwienie  | J         | Różnice w jednolitości zabarwienia, spowodowane nieuniknionymi zmianami właściwości surowców lub warunków dojrzewania betonu, nie są uważane za istotne |  |

## 2.6. Beton i jego składniki

### 2.6.1. Beton do produkcji krawężników

Do produkcji krawężników należy stosować beton wg PN-B-06250 [2], klasy C 20/25 i C 25/30. W przypadku wykonywania krawężników dwuwarstwowych, górna (licowa) warstwa krawężników powinna być wykonana z betonu klasy C 25/30.

Beton użyty do produkcji krawężników powinien charakteryzować się:

- nasiąkliwością, poniżej 4%,
- ścieralnością na tarczy Boehmego, dla gatunku 1: 3 mm, dla gatunku 2: 4 mm,
- mrozoodpornością i wodoszczelnością, zgodnie z normą PN-B-06250 [2].

#### 2.6.2. Cement

Cement stosowany do betonu powinien być cementem portlandzkim klasy nie niższej niż „32,5” wg PN-B-19701 [10].

Przechowywanie cementu powinno być zgodne z BN-88/6731-08 [12].

#### 2.6.3 Kruszywo

Kruszywo powinno odpowiadać wymaganiom PN-B-06712 [5].

Kruszywo należy przechowywać w warunkach zabezpieczających je przed zanieczyszczeniem, zmieszaniem z kruszywami innych asortymentów, gatunków i marek.

#### 2.6.4. Woda

Woda powinna być odmiany „1” i odpowiadać wymaganiom PN-B-32250 [11].

#### 2.7. Materiały na podsypkę i do zapraw

Piasek na podsypkę cementowo-piaskową powinien odpowiadać wymaganiom PN-B-06712 [5], a do zaprawy cementowo-piaskowej PN-B-06711 [4].

Cement na podsypkę i do zaprawy cementowo-piaskowej powinien być cementem portlandzkim klasy nie mniejszej niż „32,5”, odpowiadający wymaganiom PN-B-19701 [10].

Woda powinna być odmiany „1” i odpowiadać wymaganiom PN-B-32250 [11].

#### 2.8. Materiały na ławy

Do wykonania ław pod krawężniki należy stosować, dla:

ławy betonowej - beton klasy C 16/20, wg PN-B-06250 [2], którego składniki powinny odpowiadać wymaganiom punktu 2.4.4,

ławy żwirowej - żwir odpowiadający wymaganiom PN-B-11111 [7],

ławy tłuczniowej - tłuczeń odpowiadający wymaganiom PN-B-11112 [8].

#### 2.9. Masa zalewowa

Masa zalewowa, do wypełnienia szczelin dylatacyjnych na gorąco, powinna odpowiadać wymaganiom BN-74/6771-04 [13] lub aprobaty technicznej.

#### 2.10. Odwodnienia liniowe

##### 2.10.1. Korpus betonowy.

Korpus betonowy powinien być wykonany z polimero-betonu spełniającego wymagania podane w tablicy 4.

| Lp. | Właściwości                               | Jedn.   | Wymagania | Metoda badania według |
|-----|---|---------|-----------|-----------------------|
| 1   | Wytrzymałość na ściskanie                 | MPa     | 70        | PN-88/B-06250         |
| 2   | Wytrzymałość na rozciąganie przy zginaniu | MPa     | 10        | PN-88/B-06250         |
| 3   | Nasiąkliwość                              | % (m/m) | <0,1      | PN-EN 3755:2002       |
| 4   | Stopień mrozoodporności                   | klasa   | >F500     | PN-88/B-06250         |

Tablica 4. Wymagania dla polimero-betonu

##### 2.10.2. Ruszt.

Ruszt powinien być wykonany z karty żeliwnej o wytrzymałości C-250 lub B-125 na chodnikach i odpowiadać wymaganiom PN-H-74080-01; PN-88/H-74080-04.

##### 2.10.3. Inne elementy odwodnienia liniowego.

W skład elementów systemu odwodnień liniowych wchodzi ponadto akcesoria uzupełniające w postaci studzienek ścianek zamykających, oraz kotwy i śruby.

Kotwy i śruby powinny być wykonane ze stali ocynkowanej.

### 3. SPRZĘT

#### 3.1. Ogólne wymagania dotyczące sprzętu

Ogólne wymagania dotyczące sprzętu podano w SST D-M-00.00.00 „Wymagania ogólne” pkt 3.

### 3.2. Sprzęt

Roboty wykonuje się ręcznie przy zastosowaniu:

- betoniarek do wytwarzania betonu i zapraw oraz przygotowania podsypki cementowo-piaskowej,
- wibratorów płytowych, ubijaków ręcznych lub mechanicznych.

## 4. TRANSPORT

### 4.1. Ogólne wymagania dotyczące transportu

Ogólne wymagania dotyczące transportu podano w SST D-M-00.00.00 „Wymagania ogólne” pkt 4.

### 4.2. Transport krawężników

Krawężniki betonowe mogą być przewożone dowolnymi środkami transportowymi.

Krawężniki betonowe układać należy na środkach transportowych w pozycji pionowej z nachyleniem w kierunku jazdy.

Krawężniki powinny być zabezpieczone przed przemieszczeniem się i uszkodzeniami w czasie transportu, a górna warstwa nie powinna wystawać poza ściany środka transportowego więcej niż 1/3 wysokości tej warstwy.

### 4.3. Transport pozostałych materiałów

Transport cementu powinien się odbywać w warunkach zgodnych z BN-88/6731-08 [12].

Kruszywa można przewozić dowolnym środkiem transportu, w warunkach zabezpieczających je przed zanieczyszczeniem i zmieszaniami z innymi materiałami. Podczas transportu kruszywa powinny być zabezpieczone przed wysypaniem, a kruszywo drobne - przed rozpyleniem.

Masę zalewową należy pakować w bębny blaszane lub beczki drewniane. Transport powinien odbywać się w warunkach zabezpieczających przed uszkodzeniem bębnow i beczek.

## 5. WYKONANIE ROBÓT

### 5.1. Ogólne zasady wykonania robót

Ogólne zasady wykonania robót podano w SST D-M-00.00.00 „Wymagania ogólne” pkt 5.

### 5.2. Wykonanie koryta pod ławy

Koryto pod ławy należy wykonywać zgodnie z PN-B-06050 [1].

Wymiary wykopu powinny odpowiadać wymiarom ławy w planie z uwzględnieniem w szerokości dna wykopu ew. konstrukcji szalunku.

Wskaźnik zagęszczenia dna wykonanego koryta pod ławę powinien wynosić co najmniej 0,97 według normalnej metody Proctora.

### 5.3. Wykonanie ław

Wykonanie ław powinno być zgodne z BN-64/8845-02 [16].

#### 5.3.1. Ława żwirowa

Ławy żwirowe o wysokości do 10 cm wykonuje się jednowarstwowo przez zasypanie koryta żwirem i zagęszczenie go polewając wodą.

Ławy o wysokości powyżej 10 cm należy wykonywać dwuwarstwowo, starannie zagęszczając poszczególne warstwy.

#### 5.3.2. Ława tłuczniowa

Ławy należy wykonywać przez zasypanie wykopu koryta tłuczniem.

Tłuczeń należy starannie ubić polewając wodą. Górną powierzchnię ławy tłuczniowej należy wyrównać kliniec i ostatecznie zagęścić.

Przy grubości warstwy tłuczniwa w ławie wynoszącej powyżej 10 cm należy ławę wykonać dwuwarstwowo, starannie zagęszczając poszczególne warstwy.

#### 5.3.3. Ława betonowa

Ławy betonowe zwykle w gruntach spoistych wykonuje się bez szalowania, przy gruntach sypkich należy stosować szalowanie.

Ławy betonowe z oporem wykonuje się w szalowaniu. Beton rozścielony w szalowaniu lub bezpośrednio w korycie powinien być wyrównywany warstwami. Betonowanie ław należy wykonywać zgodnie z wymaganiami PN-B-06251 [3], przy czym należy stosować co 50 m szczeliny dylatacyjne wypełnione bitumiczną masą zalewową.

### 5.4. Ustawienie krawężników betonowych

#### 5.4.1. Zasady ustawiania krawężników

Światło (odległość górnej powierzchni krawężnika od jezdni) powinno być zgodne z ustaleniami dokumentacji projektowej, a w przypadku braku takich ustaleń powinno wynosić od 10 do 12 cm, a w przypadkach wyjątkowych (np. ze względu na „wyrobienie” ścieku) może być mniejsze do 6 cm lub zwiększone do 16 cm.

Zewnętrzna ściana krawężnika od strony chodnika powinna być po ustawieniu krawężnika obsypana piaskiem, żwirem, tłuczniem lub miejscowym gruntem przepuszczalnym, starannie ubitym.

Ustawienie krawężników powinno być zgodne z BN-64/8845-02 [16].

#### 5.4.2. Ustawienie krawężników na ławie zwirowej lub tłuczniowej

Ustawianie krawężników na ławie zwirowej i tłuczniowej powinno być wykonywane na podsypce z piasku o grubości warstwy od 3 do 5 cm po zagęszczeniu.

#### 5.4.3. Ustawienie krawężników na ławie betonowej

Ustawianie krawężników na ławie betonowej wykonuje się na podsypce z piasku lub na podsypce cementowo-piaskowej o grubości 3 do 5 cm po zagęszczeniu.

#### 5.4.4. Wypełnianie spoin

Spoiny krawężników nie powinny przekraczać szerokości 1 cm. Spoiny należy wypełnić zwirem, piaskiem lub zaprawą cementowo-piaskową, przygotowaną w stosunku 1:2. Zalewanie spoin krawężników zaprawą cementowo-piaskową stosuje się wyłącznie do krawężników ustawionych na ławie betonowej.

Spoiny krawężników przed zalaniem zaprawą należy oczyścić i zmyć wodą. Dla zabezpieczenia przed wpływami temperatury krawężniki ustawione na podsypce cementowo-piaskowej i o spoinach zalanych zaprawą należy zalewać co 50 m bitumiczną masą zalewową nad szczeliną dylatacyjną ławy.

### 5.5. Ustawienie korytek odwodnienia liniowego

Ustawienie prefabrykatów na ławie powinno być wykonane wilgotnym i niestężonym betonem i powinno być zgodne z BN-64/8845-02 [16].

Połączenie prefabrykatu z konstrukcją zjazdu należy wypełnić zaprawą cementowo-piaskową, przygotowaną w stosunku 1:2. Spoiny przed zalaniem należy oczyścić i zmyć wodą

## 6. KONTROLA JAKOŚCI ROBÓT

### 6.1. Ogólne zasady kontroli jakości robót

Ogólne zasady kontroli jakości robót podano w SST D-M-00.00.00 „Wymagania ogólne” pkt 6.

### 6.2. Badania przed przystąpieniem do robót

#### 6.2.1. Badania krawężników

Przed przystąpieniem do robót Wykonawca powinien wykonać badania materiałów przeznaczonych do ustawienia krawężników betonowych i przedstawić wyniki tych badań Inżynierowi do akceptacji.

Sprawdzenie wyglądu zewnętrznego należy przeprowadzić na podstawie oględzin elementu przez pomiar i policzenie uszkodzeń występujących na powierzchniach i krawędziach elementu zgodnie z wymaganiami tablicy 3. Pomiary długości i głębokości uszkodzeń należy wykonać za pomocą przymiaru stalowego lub suwmiarki z dokładnością do 1 mm, zgodnie z ustaleniami PN-B-10021 [6].

Sprawdzenie kształtu i wymiarów elementów należy przeprowadzić z dokładnością do 1 mm przy użyciu suwmiarki oraz przymiaru stalowego lub taśmy zgodnie z wymaganiami tablicy 1 i 2. Sprawdzenie kątów prostych w narożach elementów wykonuje się przez przyłożenie kątownika do badanego naroża i zmierzenia odchyłek z dokładnością do 1 mm.

#### 6.2.2. Badania pozostałych materiałów

Badania pozostałych materiałów stosowanych przy ustawianiu krawężników betonowych powinny obejmować wszystkie właściwości, określone w normach podanych dla odpowiednich materiałów w pkt 2.

#### 6.2.3. Badania korytek liniowych

Przed wbudowaniem elementu należy sprawdzić wymiary i wygląd zewnętrzny każdego elementu.

Tolerancja długości, szerokości i wysokości korpusów wynosi  $\pm 2$  mm.

Tolerancja grubości ścianek korytek wynosi  $\pm 1$  mm.

Tolerancja prostoliniowości i skrzywienia przekroju poprzecznego korytek wynosi 1/500 długości elementu oraz 2 mm.

Tolerancja długości i szerokości rusztu wynosi  $-2$  mm i  $+0,5$  mm.

Powierzchnia korytek oraz rusztów określona wizualnie nie powinna wykazywać nierówności powierzchni, pęknięć, zarysowań, odłamków,

**wybrzuszeń lub odprysków.**

### 6.3. Badania w czasie robót

#### 6.3.1. Sprawdzenie koryta pod ławę

Należy sprawdzać wymiary koryta oraz zagęszczenie podłoża na dnie wykopu.

Tolerancja dla szerokości wykopu wynosi  $\pm 2$  cm. Zagęszczenie podłoża powinno być zgodne z pkt 5.2.

#### 6.3.2. Sprawdzenie ław

Przy wykonywaniu ław badaniu podlegają:

21. Zgodność profilu podłużnego górnej powierzchni ław z dokumentacją projektową.

Profil podłużny górnej powierzchni ławy powinien być zgodny z projektowaną niweletą. Dopuszczalne odchylenia mogą wynosić  $\pm 1$  cm na każde 100 m ławy.

- b) Wymiary ław.  
Wymiary ław należy sprawdzić w dwóch dowolnie wybranych punktach na każde 100 m ławy. Tolerancje wymiarów wynoszą:  
- dla wysokości  $\pm 10\%$  wysokości projektowanej,  
- dla szerokości  $\pm 10\%$  szerokości projektowanej.
- c) Równość górnej powierzchni ław.  
Równość górnej powierzchni ławy sprawdza się przez przyłożenie w dwóch punktach, na każde 100 m ławy, trzymetrowej łaty. Prześwit pomiędzy górną powierzchnią ławy i przyłożoną łatą nie może przekraczać 1 cm.
- d) Zagęszczenie ław.  
Zagęszczenie ław bada się w dwóch przekrojach na każde 100 m. Ławy ze żwiru lub piasku nie mogą wykazywać śladu urządzenia zagęszczającego.  
Ławy z tłucznia, badane próbą wyjęcia poszczególnych ziarn tłucznia, nie powinny pozwalać na wyjęcie ziarna z ławy.
- e) Odchylenie linii ław od projektowanego kierunku.  
Dopuszczalne odchylenie linii ław od projektowanego kierunku nie może przekraczać  $\pm 2$  cm na każde 100 m wykonanej ławy.

### 6.3.3. Sprawdzenie ustawienia krawężników

Przy ustawianiu krawężników należy sprawdzać:

- f) dopuszczalne odchylenia linii krawężników w poziomie od linii projektowanej, które wynosi  $\pm 1$  cm na każde 100 m ustawionego krawężnika,  
g) dopuszczalne odchylenie niwelety górnej płaszczyzny krawężnika od niwelety projektowanej, które wynosi  $\pm 1$  cm na każde 100 m ustawionego krawężnika,  
h) równość górnej powierzchni krawężników, sprawdzane przez przyłożenie w dwóch punktach na każde 100 m krawężnika, trzymetrowej łaty, przy czym prześwit pomiędzy górną powierzchnią krawężnika i przyłożoną łatą nie może przekraczać 1 cm,  
i) dokładność wypełnienia spoin bada się co 10 metrów. Spoiny muszą być wypełnione całkowicie na pełną głębokość.

### 6.3.4. Sprawdzenie wykonania odwodnienia liniowego

Przy wykonaniu odwodnienia liniowego, badaniu podlegają:

- a) równość podłużna odwodnienia liniowego, sprawdzana w dwóch dowolnie wybranych punktach, która może wykazywać prześwit nie większy niż 0,5 cm pomiędzy powierzchnią odwodnienia liniowego, a łatą czterometrową,  
b) wypełnienie spoin, wykonane zgodnie z pkt 5, sprawdzane dla każdego odcinka odwodnienia liniowego, przy czym wymagane jest całkowite wypełnienie badanej spoiny,

## 7. OBMIAR ROBÓT

### 7.1. Ogólne zasady obmiaru robót

Ogólne zasady obmiaru robót podano w SST D-M-00.00.00 „Wymagania ogólne” pkt 7.

### 7.2. Jednostka obmiarowa

Jednostką obmiarową jest m (metr) ustawionego krawężnika betonowego i ścieku z kostki betonowej.  
Jednostką wykonanej ławy betonowej z oporem jest  $m^3$  (metr sześcienny).

## 8. ODBIÓR ROBÓT

### 8.1. Ogólne zasady odbioru robót

Ogólne zasady odbioru robót podano w SST D-M-00.00.00 „Wymagania ogólne” pkt 8.

Roboty uznaje się za wykonane zgodnie z dokumentacją projektową, SST i wymaganiami Inżyniera, jeżeli wszystkie pomiary i badania z zachowaniem tolerancji wg pkt 6 dały wyniki pozytywne.

### 8.2. Odbiór robót zanikających i ulegających zakryciu

Odbiorowi robót zanikających i ulegających zakryciu podlegają:

- wykonanie koryta pod ławę,
- wykonanie ławy,
- wykonanie podsypki.

## 9. PODSTAWA PŁATNOŚCI

### 9.1. Ogólne ustalenia dotyczące podstawy płatności

Ogólne ustalenia dotyczące podstawy płatności podano w SST D-M-00.00.00 „Wymagania ogólne” pkt 9.

### 9.2. Cena jednostki obmiarowej

Cena wykonania 1 m krawężnika betonowego lub granitowego obejmuje:

- prace pomiarowe i roboty przygotowawcze,
- dostarczenie materiałów na miejsce wbudowania,
- wykonanie koryta pod ławę,

Przebudowa ul. Szkolnej w Suszcu na odcinku od szkoły podstawowej do skrzyżowania z ul. Polną  
- Szczegółowa Specyfikacja Techniczna-

- ew. wykonanie szalunku,
- wykonanie ławy,
- wykonanie podsypki,
- ustawienie krawężników na podsypce (piaskowej lub cementowo-piaskowej),
- wypełnienie spoin krawężników zaprawą,
- ew. zalanie spoin masą zalewową,
- zasypianie zewnętrznej ściany krawężnika gruntem i ubicie,
- przeprowadzenie badań i pomiarów wymaganych w specyfikacji technicznej.

Cena wykonania 1 m ścieku z kostki betonowej/kostki granitowej obejmuje:

- prace pomiarowe i roboty przygotowawcze,
- dostarczenie materiałów na miejsce wbudowania,
- wykonanie koryta pod ławę,
- ew. wykonanie szalunku,
- wykonanie ławy,
- wykonanie podsypki,
- ustawienie kostki na podsypce (piaskowej lub cementowo-piaskowej),
- wypełnienie spoin kostek piaskiem,
- ew. zalanie spoin masą zalewową,
- przeprowadzenie badań i pomiarów wymaganych w specyfikacji technicznej

Cena wykonania 1 m<sup>3</sup> ławy przykrawężnikowej z oporem i ławy pod ściek z kostki obejmuje:

- prace pomiarowe i roboty przygotowawcze,
- dostarczenie materiałów na miejsce wbudowania,
- wykonanie koryta pod ławę,
- ew. wykonanie szalunku,
- wykonanie ławy z oporem,
- przeprowadzenie badań i pomiarów wymaganych w specyfikacji technicznej.

Cena wykonania 1 m odwodnienia liniowego obejmuje:

- prace pomiarowe i roboty przygotowawcze,
- dostarczenie materiałów na miejsce wbudowania,
- ustawienie korytek na wilgotnym niestężonym betonie
- montaż dekła z odpływem bocznym
- wypełnienie spoin między elementami zaprawą cementowo piaskową,
- montaż kraty żeliwnej na korytkach
- przeprowadzenie badań i pomiarów wymaganych w specyfikacji technicznej

## 10. PRZEPISY ZWIĄZANE

### 10.1. Normy

|     |                  |  |
|-----|------------------|--|
| 1.  | PN-B-06050       | Roboty ziemne budowlane  |
| 2.  | PN-B-06250       | Beton zwykły   |
| 3.  | PN-B-06251       | Roboty betonowe i żelbetowe  |
| 4.  | PN-B-06711       | Kruszywo mineralne. Piasek do betonów i zapraw   |
| 5.  | PN-B-06712       | Kruszywa mineralne do betonu zwykłego  |
| 6.  | PN-B-10021       | Prefabrykaty budowlane z betonu. Metody pomiaru cech geometrycznych  |
| 7.  | PN-B-11111       | Kruszywa mineralne. Kruszywa naturalne do nawierzchni drogowych. Żwir i mieszanka  |
| 8.  | PN-B-11112       | Kruszywa mineralne. Kruszywo łamane do nawierzchni drogowych   |
| 9.  | PN-B-11113       | Kruszywa mineralne. Kruszywa naturalne do nawierzchni drogowych. Piasek  |
| 10. | PN-B-19701       | Cement. Cement powszechnego użytku. Skład, wymagania i ocena zgodności   |
| 11. | PN-B32250        | Materiały budowlane. Woda do betonów i zapraw  |
| 12. | BN-88/6731-08    | Cement. Transport i przechowywanie   |
| 13. | BN-74/6771-04    | Drogi samochodowe. Masa zalewową   |
| 14. | BN-80/6775-03/01 | Prefabrykaty budowlane z betonu. Elementy nawierzchni dróg, ulic, parkingów i torowisk tramwajowych. Wspólne wymagania i badania     |
| 15. | BN-80/6775-03/04 | Prefabrykaty budowlane z betonu. Elementy nawierzchni dróg, ulic, parkingów i torowisk tramwajowych. Krawężniki i obrzeża chodnikowe |
| 16. | BN-64/8845-02    | Krawężniki uliczne. Warunki techniczne ustawiania i odbioru.   |

### 10.2. Inne dokumenty

- n) Katalog powtarzalnych elementów drogowych (KPED), Transprojekt - Warszawa, 1979 i 1982 r.

## D – 08.03.01 Betonowe obrzeża chodnikowe

### 1. WSTĘP

#### 1.1. Przedmiot SST

Przedmiotem niniejszej szczegółowej specyfikacji technicznej (SST) są wymagania dotyczące wykonania i odbioru robót związanych z ustawieniem betonowego obrzeża chodnikowego.

#### 1.2. Zakres stosowania SST

Szczegółowa specyfikacja techniczna stosowana jest jako dokument przetargowy i kontraktowy przy zleceniu i realizacji robót na drogach krajowych. Zaleca się wykorzystanie SST przy zleceniu robót na drogach wojewódzkich, powiatowych i gminnych.

#### 1.3. Zakres robót objętych SST

Ustalenia zawarte w niniejszej specyfikacji dotyczą zasad prowadzenia robót związanych z ustawieniem betonowego i granitowego obrzeża chodnikowego.

#### 1.4. Określenia podstawowe

**1.4.1.** Obrzeża chodnikowe - prefabrykowane belki betonowe rozgraniczające jednostronnie lub dwustronnie ciągi komunikacyjne od terenów nie przeznaczonych do komunikacji.

**1.4.2.** Pozostałe określenia podstawowe są zgodne z obowiązującymi, odpowiednimi polskimi normami i definicjami podanymi w SST D-M-00.00.00 „Wymagania ogólne” pkt 1.4.

#### 1.5. Ogólne wymagania dotyczące robót

Ogólne wymagania dotyczące robót podano w SST D-M-00.00.00 „Wymagania ogólne” pkt 1.5.

### 2. MATERIAŁY

#### 2.1. Ogólne wymagania dotyczące materiałów

Ogólne wymagania dotyczące materiałów, ich pozyskiwania i składowania podano w SST D-M-00.00.00 „Wymagania ogólne” pkt 2.

#### 2.2. Stosowane materiały

Materiałami stosowanymi są:

- obrzeża odpowiadające wymaganiom BN-80/6775-04/04 [9] i BN-80/6775-03/01 [8],
- żwir lub piasek do wykonania ław,
- cement wg PN-B-19701 [7],
- piasek do zapraw wg PN-B-06711 [3].

#### 2.3. Betonowe obrzeża chodnikowe - klasyfikacja

W zależności od przekroju poprzecznego rozróżnia się dwa rodzaje obrzeży:

- obrzeże niskie - On,
- obrzeże wysokie - Ow.

W zależności od dopuszczalnych wielkości i liczby uszkodzeń oraz odchyłek wymiarowych obrzeża dzieli się na:

- gatunek 1 - G1,
- gatunek 2 - G2.

Przykład oznaczenia betonowego obrzeża chodnikowego niskiego (On) o wymiarach 6 x 20 x 75 cm gat. 1: obrzeże On - 1/6/20/75 BN-80/6775-03/04 [9].

#### 2.4. Betonowe obrzeża chodnikowe - wymagania techniczne

##### 2.4.1. Wymiary betonowych obrzeży chodnikowych

Kształt obrzeży betonowych przedstawiono na rysunku 1, a wymiary podano w tabelcy 1.

Rysunek 1. Kształt betonowego (granitowego) obrzeża chodnikowego

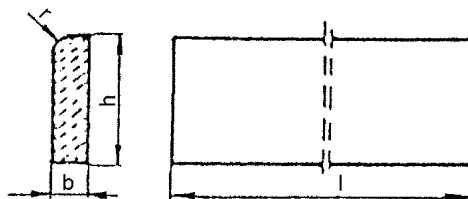

Tablica 1. Wymiary obrzeży



Przebudowa ul. Szkolnej w Suszcu na odcinku od szkoły podstawowej do skrzyżowania z ul. Polną  
- Szczegółowa Specyfikacja Techniczna-

| Rodzaj obrzeża    | Wymiary obrzeży, cm |    |    |   |
|-------------------|---------------------|----|----|---|
|                   | l                   | b  | h  | r |
| On                | 75                  | 6  | 20 | 3 |
|                   | 100                 | 6  | 20 | 3 |
| Ow                | 75                  | 8  | 30 | 3 |
|                   | 90                  | 8  | 24 | 3 |
|                   | 100                 | 8  | 30 | 3 |
|                   | 100                 | 10 | 20 | 0 |
| obrzeże granitowe |                     |    |    |   |

#### 2.4.2. Dopuszczalne odchyłki wymiarów obrzeży

Dopuszczalne odchyłki wymiarów obrzeży podano w tabelicy 2.

Tablica 2. Dopuszczalne odchyłki wymiarów obrzeży

| Rodzaj wymiaru | Dopuszczalna odchyłka, m |           |
|----------------|--------------------------|-----------|
|                | Gatunek 1                | Gatunek 2 |
| l              | ± 8                      | ± 12      |
| b, h           | ± 3                      | ± 3       |

#### 2.4.3. Dopuszczalne wady i uszkodzenia obrzeży

Powierzchnie obrzeży powinny być bez rys, pęknięć i ubytków betonu, o fakturze z formy lub zatartej. Krawędzie elementów powinny być równe i proste.

Dopuszczalne wady oraz uszkodzenia powierzchni i krawędzi elementów nie powinny przekraczać wartości podanych w tabelicy 3.

Tablica 3. Dopuszczalne wady i uszkodzenia obrzeży

| Rodzaj wad i uszkodzeń                              |  | Dopuszczalna wielkość wad i uszkodzeń |           |
|---|--|---------------------------------------|-----------|
|   |  | Gatunek 1                             | Gatunek 2 |
| Wklęsłość lub wypukłość powierzchni i krawędzi w mm |  | 2                                     | 3         |
| Szczeryby i uszkodzenia krawędzi i naroży           | ograniczających powierzchnie górne (ścieralne) | niedopuszczalne                       |           |
|   | ograniczających pozostałe powierzchnie:        |                                       |           |
|   | liczba, max                                    | 2                                     | 2         |
|   | długość, mm, max                               | 20                                    | 40        |
|   | głębokość, mm, max                             | 6                                     | 10        |

#### 2.4.4. Składowanie

Betonowe obrzeża chodnikowe mogą być przechowywane na składowiskach otwartych, posegregowane według rodzajów i gatunków.

Betonowe obrzeża chodnikowe należy układać z zastosowaniem podkładek i przekładek drewnianych o wymiarach co najmniej: grubość 2,5 cm, szerokość 5 cm, długość minimum 5 cm większa niż szerokość obrzeża.

#### 2.4.5. Beton i jego składniki

Do produkcji obrzeży należy stosować beton według PN-B-06250 [2], klasy C 20/25 i C 25/30.

#### 2.5. Materiały na ławę i do zaprawy

Żwir do wykonania ławy powinien odpowiadać wymaganiom PN-B-11111 [5], a piasek - wymaganiom PN-B-11113 [6].

Materiały do zaprawy cementowo-piaskowej powinny odpowiadać wymaganiom podanym w SST D-08.01.01 „Krawężniki betonowe” pkt

2.

### 3. SPRZĘT

#### 3.1. Ogólne wymagania dotyczące sprzętu

Ogólne wymagania dotyczące sprzętu podano w SST D-M-00.00.00 „Wymagania ogólne” pkt 3.

### 3.2. Sprzęt do ustawiania obrzeży

Roboty wykonuje się ręcznie przy zastosowaniu drobnego sprzętu pomocniczego.

## 4. TRANSPORT

### 4.1. Ogólne wymagania dotyczące transportu

Ogólne wymagania dotyczące transportu podano w SST D-M-00.00.00 „Wymagania ogólne” pkt 4.

### 4.2. Transport obrzeży betonowych

Betonowe (granitowe) obrzeża chodnikowe mogą być przewożone dowolnymi środkami transportu po osiągnięciu przez beton wytrzymałości minimum 0,7 wytrzymałości projektowanej.

Obrzeża powinny być zabezpieczone przed przemieszczeniem się i uszkodzeniami w czasie transportu.

### 4.3. Transport pozostałych materiałów

Transport pozostałych materiałów podano w SST D-08.01.01 „Krawężniki betonowe”.

## 5. WYKONANIE ROBÓT

### 5.1. Ogólne zasady wykonania robót

Ogólne zasady wykonania robót podano w SST D-M-00.00.00 „Wymagania ogólne” pkt 5.

### 5.2. Wykonanie koryta

Koryto pod podsypkę (ławę) należy wykonywać zgodnie z PN-B-06050 [1].

Wymiary wykopu powinny odpowiadać wymiarom ławy w planie z uwzględnieniem w szerokości dna wykopu ew. konstrukcji szalunku.

### 5.3. Podłoże lub podsypka (ława)

Podłoże pod ustawienie obrzeża może stanowić rodzimy grunt piaszczysty lub podsypka (ława) ze żwiru lub piasku, o grubości warstwy od 3 do 5 cm po zagęszczeniu. Podsypkę (ławę) wykonuje się przez zasypanie koryta żwirem lub piaskiem i zagęszczenie z polewaniem wodą.

### 5.4. Ustawienie betonowych obrzeży chodnikowych

Betonowe (granitowe) obrzeża chodnikowe należy ustawiać na wykonanym podłożu w miejscu i ze światłem (odległością górnej powierzchni obrzeża od ciągu komunikacyjnego) zgodnym z ustaleniami dokumentacji projektowej.

Zewnętrzna ściana obrzeża powinna być obsypana piaskiem, żwirem lub miejscowym gruntem przepuszczalnym, starannie ubitym.

Spoiny nie powinny przekraczać szerokości 1 cm. Należy wypełnić je piaskiem lub zaprawą cementowo-piaskową w stosunku 1:2. Spoiny przed zalaniem należy oczyścić i zmyć wodą. Spoiny muszą być wypełnione całkowicie na pełną głębokość.

## 6. KONTROLA JAKOŚCI ROBÓT

### 6.1. Ogólne zasady kontroli jakości robót

Ogólne zasady kontroli jakości robót podano w SST D-M-00.00.00 „Wymagania ogólne” pkt 6.

### 6.2. Badania przed przystąpieniem do robót

Przed przystąpieniem do robót Wykonawca powinien wykonać badania materiałów przeznaczonych do ustawienia betonowych obrzeży chodnikowych i przedstawić wyniki tych badań Inżynierowi do akceptacji.

Sprawdzenie wyglądu zewnętrznego należy przeprowadzić na podstawie oględzin elementu przez pomiar i policzenie uszkodzeń występujących na powierzchniach i krawędziach elementu, zgodnie z wymaganiami tablicy 3. Pomiary długości i głębokości uszkodzeń należy wykonać za pomocą przymiaru stalowego lub suwmiarki z dokładnością do 1 mm, zgodnie z ustaleniami PN-B-10021 [4].

Sprawdzenie kształtu i wymiarów elementów należy przeprowadzić z dokładnością do 1 mm przy użyciu suwmiarki oraz przymiaru stalowego lub taśmy, zgodnie z wymaganiami tablicy 1 i 2. Sprawdzenie kątów prostych w narożach elementów wykonuje się przez przyłożenie kątownika do badanego naroża i zmierzenia odchyłek z dokładnością do 1 mm.

Badania pozostałych materiałów powinny obejmować wszystkie właściwości określone w normach podanych dla odpowiednich materiałów wymienionych w pkt 2.

### 6.3. Badania w czasie robót

W czasie robót należy sprawdzać wykonanie:

- a) koryta pod podsypkę (ławę) - zgodnie z wymaganiami pkt 5.2,
- b) podłoża z rodzimego gruntu piaszczystego lub podsypki (ławy) ze żwiru lub piasku - zgodnie z wymaganiami pkt 5.3,
- c) ustawienia betonowego obrzeża chodnikowego - zgodnie z wymaganiami pkt 5.4, przy dopuszczalnych odchyleniach:
  - linii obrzeża w planie, które może wynosić  $\pm 2$  cm na każde 100 m długości obrzeża,

- niwelety górnej płaszczyzny obrzeża, które może wynosić  $\pm 1$  cm na każde 100 m długości obrzeża,
- wypełnienia spoin, sprawdzane co 10 metrów, które powinno wykazywać całkowite wypełnienie badanej spoiny na pełną głębokość.

## 7. OBMIAR ROBÓT

### 7.1. Ogólne zasady obmiaru robót

Ogólne zasady obmiaru robót podano w SST D-M-00.00.00 „Wymagania ogólne” pkt 7.

### 7.2. Jednostka obmiarowa

Jednostką obmiarową jest m (metr) ustawionego betonowego obrzeża chodnikowego.

## 8. ODBIÓR ROBÓT

### 8.1. Ogólne zasady odbioru robót

Ogólne zasady odbioru robót podano w SST D-M-00.00.00 „Wymagania ogólne” pkt 8.

Roboty uznaje się za wykonane zgodnie z dokumentacją projektową, SST i wymaganiami Inżyniera, jeżeli wszystkie pomiary i badania z zachowaniem tolerancji wg pkt 6 dały wyniki pozytywne.

### 8.2. Odbiór robót zanikających i ulegających zakryciu

Odbiorowi robót zanikających i ulegających zakryciu podlegają:

- wykonane koryta,
- wykonana podsypka.

## 9. PODSTAWA PŁATNOŚCI

### 9.1. Ogólne ustalenia dotyczące podstawy płatności

Ogólne ustalenia dotyczące podstawy płatności podano w SST D-M-00.00.00 „Wymagania ogólne” pkt 9.

### 9.2. Cena jednostki obmiarowej

Cena wykonania 1 m betonowego obrzeża chodnikowego obejmuje:

- prace pomiarowe i roboty przygotowawcze,
- dostarczenie materiałów,
- wykonanie koryta,
- wykonanie ław betonowych
- rozścielenie i ubicie podsypki,
- ustawienie obrzeża,
- wypełnienie spoin,
- obsypanie zewnętrznej ściany obrzeża,
- wykonanie badań i pomiarów wymaganych w specyfikacji technicznej.

## 10. PRZEPISY ZWIĄZANE

### Normy

|    |                  |  |
|----|------------------|--|
| 1. | PN-B-06050       | Roboty ziemne budowlane  |
| 2. | PN-B-06250       | Beton zwykły   |
| 3. | PN-B-06711       | Kruszywo mineralne. Piasek do betonów i zapraw   |
| 4. | PN-B-10021       | Prefabrykaty budowlane z betonu. Metody pomiaru cech geometrycznych  |
| 5. | PN-B-11111       | Kruszywo mineralne. Kruszywa naturalne do nawierzchni drogowych. Żwir i mieszanka  |
| 6. | PN-B-11113       | Kruszywo mineralne. Kruszywa naturalne do nawierzchni drogowych. Piasek  |
| 7. | PN-B-19701       | Cement. Cement powszechnego użytku. Skład, wymagania i ocena zgodności   |
| 8. | BN-80/6775-03/01 | Prefabrykaty budowlane z betonu. Elementy nawierzchni dróg, ulic, parkingów i torowisk tramwajowych. Wspólne wymagania i badania |
| 9. | BN-80/6775-03/04 | Prefabrykaty budowlane z betonu. Elementy nawierzchni dróg, ulic, parkingów i torowisk tramwajowych. Krawężniki i obrzeża.       |

## **D-10.00.00. ROBOTY INNE**

### **D-10.12.03. Regulacja wysokościowa pokryw urządzeń podziemnych**

#### **1. WSTĘP**

Niniejsza SST obejmuje wszystkie roboty związane z wykonaniem, kontrolą i odbiorem robót związanych z regulacją wysokościową wszelkiego rodzaju włączów i pokryw urządzeń podziemnych w związku ze zmianą niwelety ulicy.

#### **2. MATERIAŁY**

##### **Bloczki betonowe**

Bloczki betonowe z betonu B20 o wymiarach 6,5×12×25cm.

##### **Cement**

Cement do zaprawy cementowej i na podsypkę cementowo-piaskową powinien być klasy 32,5.

##### **Woda**

Woda powinna być „odmiany 1” i odpowiadać wymaganiom PN-B-32250.

##### **Piasek**

Piasek do zaprawy cementowo-piaskowej powinien odpowiadać wymaganiom PN-B-06711.

##### **Zaprawa cementowa**

Zaprawa cementowa powinna odpowiadać wymaganiom PN-B-14501.

##### **Pierścienie żelbetowe odciążające**

Zastosowano pierścienie żelbetowe odciążające prefabrykowane, wykonane z betonu klasy B20 zbrojonego stalą St3S.

##### **Płyty żelbetowe odciążające**

Zastosowano płyty żelbetowe prefabrykowane o grubości 12cm wykonane z betonu klasy B20 zbrojonego stalą St3S.

##### **Armatura żeliwna**

Istniejąca.

#### **3. SPRZĘT**

Wykonawca przystępujący do wykonania umocnienia powinien wykazać się możliwością korzystania z następującego sprzętu: samochodów do przewozu materiałów, drobnego sprzętu pomocniczego do robót ręcznych.

#### **4. TRANSPORT.**

Materiały można przewozić dowolnymi środkami transportu w warunkach zabezpieczających je przed przemieszczaniem się (bloczki betonowe) oraz w warunkach zabezpieczających je przed zanieczyszczeniem i zmieszaniem z innymi asortymentami (kruszywo, cement).

#### **5. WYKONANIE ROBÓT**

##### **Regulacja wysokościowa**

Pokrywy przeznaczone do regulacji wysokościowej należy dopasować do poziomu projektowanego chodnika lub jezdni. Nowy poziom pokrywy powinien być w poziomie nawierzchni lub maksymalnie 5mm poniżej lub powyżej (nie dotyczy wpustów deszczowych) docelowego poziomu nawierzchni. Do regulacji wysokościowej należy stosować podkładki z bloczków betonowych układanych na zaprawie cementowej. Dopuszcza się, za zgodą Inżyniera, każdy inny sposób regulacji wysokościowej pokryw.

Na studniach istniejącej kanalizacji sanitarnej, nie posiadającej płyt i pierścieni odciążających, należy je dodatkowo zabudować.

#### **6. KONTROLA JAKOŚCI ROBÓT**

Kontrola polega na wizualnym sprawdzeniu wykonania regulacji wysokościowej.

#### **7. OBMIAR ROBÓT**

Jednostką obmiarową robót jest [szt].

#### **8. ODBIÓR ROBÓT**

Pokrywy po regulacji podlegają odbiorowi końcowemu.

#### **9. PODSTAWA PŁATNOŚCI**

Cena jednostkowa 1 sztuki wyregulowanego włączu (pokrywy) obejmuje:

- roboty pomiarowe i przygotowawcze,
- dostarczenie materiału i sprzętu,
- ew. rozebranie nawierzchni,
- zdjęcie pokryw,
- ewentualny montaż pierścieni odciążających,
- ewentualny montaż płyt odciążających,
- wykonanie nadbudowy pod pokrywy,
- ponowny montaż pokryw,
- ew. odtworzenie nawierzchni,

Przebudowa ul. Szkolnej w Suszcu na odcinku od szkoły podstawowej do skrzyżowania z ul. Polną  
- Szczegółowa Specyfikacja Techniczna-

- koszt nadzoru przedstawiciela właściciela danej sieci uzbrojenia terenu.

**10. PRZEPISY ZWIĄZANE**

Nie występują.